

**En slægtshistorie-rapport for**

**JENS OLUFSEN**

## INDHOLD

**1. INTRODUKTION**

**2. DIREKTE RELATIONER**

**3. FAMILIETRÆER**

**4. INDEKS**

## **1. INTRODUKTION**

### **STATISTIK**

Denne rapport indeholder detaljer for 1413 personer, hvoraf 715 er mænd, og 698 er kvinder. Af de 195 personer med registreret fødsels- og dødsdata var den gennemsnitlige levetid 57,8 år. Af disse er 111 mænd med en gennemsnitlig levetid på 56,9 år, og 84 kvinder med en gennemsnitlig levetid på 59 år.

Den længst levende mand var Anders Peter Bæk, som døde i en alder af 92. Den længst levende kvinde var Johanne Kathrine Christensen, som døde i en alder af 96.

Det er 441 familier i rapporten. 364 af disse familier rapporteres at have børn, med et gennemsnit på 2,8 barn pr familie.

### **RELATIONER**

Afsnittet "Direkte relationer" rapporterer detaljerne for de personer der har en direkte familierelation til Jens Olufsen. Afsnittet er delt op i underafsnit for hver generation, hvor hvert enkelt individ er listet op efter hvor nært slægtskabet er. Referencenumre er brugt i hele dokumentet til at krydsreferere tilbage til en persons individuelle post.

### **FAMILIETRÆER**

Hvert familietræ viser børn, forældre, besteforældre og oldeforældre i en familie. For at reducere redundans, vil familiegrupper der er fuldt inkluderet i et andet familietræ ikke blive vist separat.

Over boksene for oldeforældre (øverste række), vises et referencenummer hvis oldeforælderen er defineret som barn i det udvidede træ. Et referencenummer vises til venstre for en besteforælders boks eller en forælders boks, hvis personen har søskende defineret i det samme træ. Et referencenummer vises under et barns boks hvis personen har børn defineret i det samme træ.

I de tilfælde hvor flere ægteskaber er indgået, vises der et referencenummer med "=" foran til venstre for en forældres boks. Dette nummer refererer det forrige og/eller næste træ hvor personen er vist med en anden partner.

## **2. DIREKTE RELATIONER**

### **Generation af 9-gange-oldebørn**

1. FREJA PEDERSEN (Jens 9-gange-tipoldedatter) blev født i 2011 i Brande Sogn, Midtjylland som datter til Pierre Albrecht<sup>6</sup> og Jannie Christina Mathiasen Pedersen<sup>7</sup>, som vist i slægtstræ 1.
2. DAVID SEJRUP ALBRECHT (Jens 9-gange-tipoldesøn) blev født d. 15 Juni 2012 i Herning Sygehus, Herning, Midt Jylland som søn til Pierre Albrecht<sup>6</sup> og Pernille Sejrup Skau<sup>8</sup>, som vist i slægtstræ 2.
3. THEA LUND ALBRECHT (Jens 9-gange-tipoldedatter) blev født d. 4 September 2012 i Vorgod Sogn, Ringkøbing, Midtjylland som datter til Martin Lund<sup>10</sup> og Daniella Albrecht<sup>9</sup>, som vist i slægtstræ 3. Hun blev døbt d. 3 Marts 2013, som spædbarn, i Ikast Kirke.

### **Generation af 8-gange-oldebørn**

4. PATRICK ALBRECHT (Jens 8-gange-tipoldesøn) blev født d. 13 December 1989 i Rødovre, Glostrup sygehus som søn til Dennis Thomas Albrecht<sup>32</sup> og Malene Jacobsen<sup>33</sup>, som vist i slægtstræ 4.
5. MICHEL ALBRECHT (Jens 8-gange-tipoldesøn) blev født d. 12 Juni 1991 i Rødovre, Glostrup sygehus som søn til Dennis Thomas Albrecht<sup>32</sup> og Malene Jacobsen<sup>33</sup>, som vist i slægtstræ 4.
6. PIERRE ALBRECHT (Jens 8-gange-tipoldesøn) blev født d. 6 Juni 1994 i Rødovre som søn til Dennis Thomas Albrecht<sup>32</sup> og Malene Jacobsen<sup>33</sup>, som vist i slægtstræ 4.  
(Pierre giftede sig to gange. Han blev gift med Jannie Christina Mathiasen Pedersen<sup>7</sup> og Pernille Sejrup Skau<sup>8</sup>.)
7. JANNIE CHRISTINA MATHIASEN PEDERSEN (Jens 8-gange-tipoldesøns hustru) blev født d. 7 Juli 1990 i Brande Sogn, Ikast-Brande Kommune, Midtjylland.  
Pierre Albrecht<sup>6</sup> giftede sig med Jannie Christina Mathiasen Pedersen. De fik en datter:  
Freja Pedersen<sup>1</sup> i 2011  
*Denne familie er vist i slægtstræ 1.*
8. PERNILLE SEJRUP SKAU (Jens 8-gange-tipoldesøns hustru) blev født i Brande, Midtjylland.  
Pierre Albrecht<sup>6</sup> giftede sig med Pernille Sejrup Skau. De fik en søn:  
David Sejrup Albrecht<sup>2</sup> i 2012  
*Denne familie er vist i slægtstræ 2.*
9. DANIELLA ALBRECHT (Jens 8-gange-tipoldedatter) blev født d. 5 Marts 1992 i Roskilde, Hundige, Greve som datter til Johnny Arne Bærenholdt<sup>35</sup> og Lizette May Albrecht<sup>34</sup>, som vist i slægtstræ 5.
10. MARTIN LUND (Jens 8-gange-tipoldedatters ægteemand) blev født d. 8 September 1984 i Videbæk Sogn, Ringkøbing, Midtjylland.  
Martin Lund giftede sig med Daniella Albrecht<sup>9</sup>. De fik en datter:  
Thea Lund Albrecht<sup>3</sup> i 2012  
*Denne familie er vist i slægtstræ 3.*
11. DANIEL ALBRECHT (Jens 8-gange-tipoldesøn) blev født d. 29 August 1996 i Holbæk, Nykøbing Sj som søn til Johnny Arne Bærenholdt<sup>35</sup> og Lizette May Albrecht<sup>34</sup>, som vist i slægtstræ 5.
12. CATARINA ALBRECHT (Jens 8-gange-tipoldedatter) blev født d. 19 Oktober 1999 i Roskilde, Bopæl Greve som datter til Johnny Arne Bærenholdt<sup>35</sup> og Lizette May Albrecht<sup>34</sup>, som vist i slægtstræ 5.
13. MARKUS ALBRECHT (Jens 8-gange-tipoldesøn) blev født i Nørre Snede, Vejle Amt som søn til Jesper Christiansen<sup>36</sup> og Lizette May Albrecht<sup>34</sup>, som vist i slægtstræ 6.
14. LUCAS ALBRECHT LINNEMANN (Jens 8-gange-tipoldesøn) blev født d. 9 April 2013 i OUH, Odense som søn til Morten Seppo Albrecht<sup>37</sup> og Vivi Linnemann<sup>38</sup>, som vist i slægtstræ 7. Han blev døbt d. 12 April 2013, som spædbarn, i OUH, Odense. Lucas døde d. 12 April 2013 som spædbarn, i OUH, Odense. Han blev begravet i Gormsgade kirkegård, Esbjerg.
15. NOAH ALBRECHT LINNEMANN (Jens 8-gange-tipoldesøn) blev født d. 9 April 2013 i OUH, Odense som søn til Morten Seppo Albrecht<sup>37</sup> og Vivi Linnemann<sup>38</sup>, som vist i slægtstræ 7. Han blev døbt d. 12 April 2013, som spædbarn, i OUH, Odense. Noah døde d. 12 April 2013 som spædbarn, i OUH, Odense. Han blev begravet i Gormsgade kirkegård, Esbjerg.

16. SILJE ALBRECHT LINNEMANN (Jens 8-gange-tipoldedatter) blev født d. 22 Juli 2014 i Odense Universitetshospital, Odense som datter til Morten Seppo Albrecht<sup>37</sup> og Vivi Linnemann<sup>38</sup>, som vist i slægtstræ 7. Hun blev døbt d. 30 November 2014, som spædbarn, i Store Darum kirke, Esbjerg Kommune.  
Notat: *Ved dåben i Kirken:*  
*Søs Linnemann bar barnet til dåben, faddere: Marianne Linnemann og Jens Linnemann samt forældrene.*
17. LENA ALBRECHT (Jens 8-gange-tipoldedatter) blev født d. 31 Marts 2001 i Horsens som datter til Michael Dan Albrecht<sup>39</sup> og Anita Clemmensen<sup>40</sup>, som vist i slægtstræ 8. Hun blev døbt d. 9 Juni 2001, som spædbarn, i Klovborg kirke.
18. SOFIE ALBRECHT (Jens 8-gange-tipoldedatter) blev født d. 10 Juni 2003 i Horsens som datter til Michael Dan Albrecht<sup>39</sup> og Anita Clemmensen<sup>40</sup>, som vist i slægtstræ 8. Hun blev døbt d. 9 November 2003, som spædbarn, i Nørre Snede Kirke.
19. MELISSA ALBRECHT (Jens 8-gange-tipoldedatter) blev født i 2008 i Nørre Snede som datter til Michael Dan Albrecht<sup>39</sup> og Marianne Jensen<sup>41</sup>, som vist i slægtstræ 9.
20. KEVIN ALBRECHT (Jens 8-gange-tipoldesøn) blev født i 2009 i Randers Sygehus, bopæl Engholmvej 33, Nr.Snede som søn til Michael Dan Albrecht<sup>39</sup> og Marianne Jensen<sup>41</sup>, som vist i slægtstræ 9.
21. ELNA MARIE HUSUM GROTHE ALBRECHT (Jens 8-gange-tipoldedatter) blev født d. 15 August 2012 i Lundtofte Sogn, Lyngby - Tårnbæk som datter til Kim Grothe Albrecht<sup>47</sup> og Kea Katrine Husum Albrecht<sup>48</sup>, som vist i slægtstræ 10. Hun blev døbt d. 13 September 2012, som spædbarn, i Navngivet i Lundtofte Sogn.  
Notat: *Elna Marie Husum Grothe Albrecht*  
*født: 15.08 2012 luntofte sogn, Lyngby Taarbæk kommune*  
*navngivet: 13 september 2012 luntofte sogn, Lyngby Taarbæk kommune.*
22. VIVA MARIE HUSUM GROTHE ALBRECHT (Jens 8-gange-tipoldedatter) blev født d. 19 Oktober 2014 i Lundtofte Sogn, Lyngby - Tårnbæk som datter til Kim Grothe Albrecht<sup>47</sup> og Kea Katrine Husum Albrecht<sup>48</sup>, som vist i slægtstræ 10. Hun blev døbt d. 28 Oktober 2014, som spædbarn, i Navngivet i Lundtofte Sogn.  
Notat: *Viva Marie Husum Grothe Albrecht*  
*19.10 2014 luntofte sogn*  
*navngivet 28.10 2014 luntofte sogn.*

### **Generation af 7-gange-oldebørn**

23. ANNE BÆK MØLLER (Jens 7-gange-tipoldedatter) blev født som datter til Claus Møller<sup>64</sup> og Kirstine Bæk Pedersen<sup>63</sup>, som vist i slægtstræ 11.
24. MIKKEL KJÆRGAARD GANTRIIS (Jens 7-gange-tipoldesøn) blev født som søn til Anna Kjærgaard<sup>151</sup>, som vist i slægtstræ 12.
25. CAJSA KIRKELUND BÆK (Jens 7-gange-tipoldedatter) blev født d. 16 December 2007 som datter til Ronni Kirkelund Jensen<sup>206</sup> og Ulla Kirkelund Bæk<sup>205</sup>, som vist i slægtstræ 13.
26. DICTE KIRKELUND BÆK (Jens 7-gange-tipoldedatter) blev født d. 8 December 2009 som datter til Ronni Kirkelund Jensen<sup>206</sup> og Ulla Kirkelund Bæk<sup>205</sup>, som vist i slægtstræ 13.
27. ANJA LUISE LINDBERG CHRISTENSEN (Jens 7-gange-tipoldedatter) blev født som datter til Tage Viggo Lindberg Christensen<sup>216</sup> og Else Kirstine Dalsgaard<sup>215</sup>, som vist i slægtstræ 14.
28. BRIAN LARSEN (Jens 7-gange-tipoldesøn) blev født som søn til Bjarne Larsen<sup>220</sup> og Jonna Jacobsen<sup>219</sup>, som vist i slægtstræ 15.
29. BERIT LARSEN (Jens 7-gange-tipoldedatter) blev født som datter til Bjarne Larsen<sup>220</sup> og Jonna Jacobsen<sup>219</sup>, som vist i slægtstræ 15.
30. LISELOTTE PIA ALBRECHT (Jens 7-gange-tipoldedatter) blev født d. 9 August 1967 i Holbæk som datter til Jan Edvard Birkedal Albrecht<sup>310</sup> og Inge Merete Schou<sup>311</sup>, som vist i slægtstræ 16. Hun blev døbt i August 1967, som spædbarn, i Nykøbing Sj.Sygehus.

- Notat: *Fremstillet i Højby Kirke, 1968.*
31. ERLING NIBE (Jens 7-gange-tipoldedatters ægtemand).  
Erling Nibe giftede sig med Liselotte Pia Albrecht<sup>30</sup>.
32. DENNIS THOMAS ALBRECHT (Jens 7-gange-tipoldesøn) blev født d. 20 September 1969 i Holbæk Sygehus som søn til Jan Edvard Birkedal Albrecht<sup>310</sup> og Inge Merete Schou<sup>311</sup>, som vist i slægtstræ 16. Han blev døbt i 1974, ca. 4 år gammel, i Fårevejle kirke. Han blev ansat som Bager.  
Notat: *Ansæt på Bonus Vindmølle fabrik, Brande senere Siemens.*
33. MALENE JACOBSEN (Jens 7-gange-tipoldesøns hustru) blev født d. 13 December 1972 i Rødovre.  
Dennis Thomas Albrecht<sup>32</sup> giftede sig med Malene Jacobsen. De fik tre sønner:  
Patrick Albrecht<sup>4</sup> i 1989  
Michel Albrecht<sup>5</sup> i 1991  
Pierre Albrecht<sup>6</sup> i 1994  
*Denne familie er vist i slægtstræ 4.*
34. LIZETTE MAY ALBRECHT (Jens 7-gange-tipoldedatter) blev født d. 18 Februar 1973 i Fårevejle Kirkeby som datter til Jan Edvard Birkedal Albrecht<sup>310</sup> og Inge Merete Schou<sup>311</sup>, som vist i slægtstræ 16. Hun blev døbt i 1974, ca. 1 år gammel, i Fårevejle kirke.  
(Lizette giftede sig to gange. Hun blev gift med Johnny Arne Bærenholdt<sup>35</sup> og Jesper Christiansen<sup>36</sup>.)
35. JOHNNY ARNE BÆRENHOLDT (Jens 7-gange-tipoldedatters ægtemand) blev født d. 10 Februar 1966 i København. Han blev ansat som Arbejdsmand.  
Notat: *Ansæt på Kelsen Småkagefabrik i Nørre-Snede.*  
Johnny Arne Bærenholdt giftede sig med Lizette May Albrecht<sup>34</sup>. De fik tre børn:  
Daniella Albrecht<sup>9</sup> i 1992  
Daniel Albrecht<sup>11</sup> i 1996  
Catarina Albrecht<sup>12</sup> i 1999  
*Denne familie er vist i slægtstræ 5.*
36. JESPER CHRISTIANSEN (Jens 7-gange-tipoldedatters ægtemand) blev født i Kundby, Holbæk Amt.  
Jesper Christiansen giftede sig med Lizette May Albrecht<sup>34</sup>. De fik en søn:  
Markus Albrecht<sup>13</sup>  
*Denne familie er vist i slægtstræ 6.*
37. MORTEN SEPPO ALBRECHT (Jens 7-gange-tipoldesøn) blev født d. 6 Februar 1980 i Glostrup sygehus, Ishøj som søn til Jan Edvard Birkedal Albrecht<sup>310</sup> og Inge Merete Schou<sup>311</sup>, som vist i slægtstræ 16. Han blev døbt i Ishøj.  
Notat: *Træindustri arbejder, Dan house, Esbjerg.*
38. VIVI LINNEMANN (Jens 7-gange-tipoldesøns hustru) blev født som datter til Jens Linnemann og Marianne Linnemann.  
Morten Seppo Albrecht<sup>37</sup> giftede sig med Vivi Linnemann. De fik tre børn:  
Lucas Albrecht Linnemann<sup>14</sup> i 2013  
Noah Albrecht Linnemann<sup>15</sup> i 2013  
Silje Albrecht Linnemann<sup>16</sup> i 2014  
*Denne familie er vist i slægtstræ 7.*
39. MICHAEL DAN ALBRECHT (Jens 7-gange-tipoldesøn) blev født d. 29 Januar 1982 i Glostrup sygehus, Ishøj som søn til Jan Edvard Birkedal Albrecht<sup>310</sup> og Inge Merete Schou<sup>311</sup>, som vist i slægtstræ 16. Han blev døbt i Ishøj.  
(Michael giftede sig to gange. Han blev gift med Anita Clemmensen<sup>40</sup> og Marianne Jensen<sup>41</sup>.)
40. ANITA CLEMMENSEN (Jens 7-gange-tipoldesøns hustru) blev født d. 17 Oktober 1980 i Frederiksberg som datter til Helge Clemmensen og Gitte Jensen. Hun blev døbt d. 8 Februar 1981, som spædbarn, i Lindevangs kirke, Frederiksberg.  
Notat: *Maler lærling, Horsens.*  
Michael Dan Albrecht<sup>39</sup> giftede sig med Anita Clemmensen. De fik to døtre:  
Lena Albrecht<sup>17</sup> i 2001  
Sofie Albrecht<sup>18</sup> i 2003  
*Denne familie er vist i slægtstræ 8.*
41. MARIANNE JENSEN (Jens 7-gange-tipoldesøns hustru) blev født i 1987 i Brande.  
Michael Dan Albrecht<sup>39</sup> giftede sig med Marianne Jensen. De fik to børn:  
Melissa Albrecht<sup>19</sup> i 2008  
Kevin Albrecht<sup>20</sup> i 2009  
*Denne familie er vist i slægtstræ 9.*
42. TINA ALICE POULSEN (Jens 7-gange-tipoldedatter) blev født d. 10 November 1970 i Hyllie, Malmøhus Län, Skåne, Sverige som datter til Peter Frederik Poulsen<sup>313</sup> og Winnie Alice Rasmussen Født Birkedal Hansen<sup>312</sup>, som vist i slægtstræ 17.

43. DENNIS PETER POULSEN (Jens 7-gange-tipoldesøn) blev født d. 30 Januar 1974 i Sofielund, Malmøhus Län, Slåne, Sverige som søn til Peter Frederik Poulsen<sup>313</sup> og Winnie Alice Rasmussen Født Birkedal Hansen<sup>312</sup>, som vist i slægtstræ 17.  
Notat: *Bosat i Åkarp, Sverige.*
44. HEIDI ALICE POULSEN (Jens 7-gange-tipoldedatter) blev født d. 28 Oktober 1975 i Bürlöv, Malmøhus Län, Skåne, Sverige som datter til Peter Frederik Poulsen<sup>313</sup> og Winnie Alice Rasmussen Født Birkedal Hansen<sup>312</sup>, som vist i slægtstræ 17.
45. KARINA JENSEN (Jens 7-gange-tipoldedatter) blev født i 1971 i Knud Lavadsgade, Enghave, Kbh som datter til Jens Jensen<sup>316</sup> og Jette Lisa Thomsen<sup>315</sup>, som vist i slægtstræ 18.
46. PALLE GROTHE PEDERSEN (Jens 7-gange-tipoldesøn) blev født som søn til Allan Albrecht Pedersen<sup>317</sup> og Tenni Grothe Pedersen<sup>318</sup>, som vist i slægtstræ 19.
47. KIM GROTHE ALBRECHT (Jens 7-gange-tipoldesøn) blev født d. 6 August 1979 i Absalons Sogn, København Amt som søn til Allan Albrecht Pedersen<sup>317</sup> og Tenni Grothe Pedersen<sup>318</sup>, som vist i slægtstræ 19. Han blev døbt d. 6 Juli 1980, som spædbarn, i Absalons kirke.  
Notat: *Kim Grothe Albrecht (født kim grothe pedersen)*  
*06.08 1979 absalons sogn i københavn*  
*døbt d. 6 juli 1980 i absalons kirken københavn.*
48. KEA KATRINE HUSUM ALBRECHT (Jens 7-gange-tipoldesøns hustru) blev født d. 16 April 1987 i Gilleleje Sogn, Frederiksborg Amt. Hun blev døbt d. 16 Juli 1987, som spædbarn, i Gilleleje Kirke.  
Notat: *Kea katrine Husum Albrecht (født katrine husum larsen)*  
*16.04 1987 gilleleje sogn gilleleje kommune (nu gribskov kommune)*  
*døbt d. 26 juli 1987 i gilleleje kirke.*  
Kim Grothe Albrecht<sup>47</sup> giftede sig med Kea Katrine Husum Albrecht. De fik to døtre:  
Elna Marie Husum Grothe Albrecht<sup>21</sup> i 2012  
Viva Marie Husum Grothe Albrecht<sup>22</sup> i 2014  
*Denne familie er vist i slægtstræ 10.*

#### Generation af 6-gange-oldebørn

49. SØREN BOLVIG NIELSEN (Jens 6-gange-tipoldesøn) blev født som søn til Holger Bolvig Nielsen<sup>322</sup> og Ulla Suhr Henriksen<sup>323</sup>, som vist i slægtstræ 20.
50. PETER BOLVIG NIELSEN (Jens 6-gange-tipoldesøn) blev født som søn til Holger Bolvig Nielsen<sup>322</sup> og Ulla Suhr Henriksen<sup>323</sup>, som vist i slægtstræ 20.
51. HANS BOLVIG NIELSEN (Jens 6-gange-tipoldesøn) blev født som søn til Holger Bolvig Nielsen<sup>322</sup> og Ulla Suhr Henriksen<sup>323</sup>, som vist i slægtstræ 20.
52. JETTE BOLVIG PEDERSEN (Jens 6-gange-tipoldedatter) blev født som datter til Leif Heine Pedersen<sup>327</sup> og Lisbeth Bolvig Nielsen<sup>326</sup>, som vist i slægtstræ 21.
53. RASMUS MIDTGAARD (Jens 6-gange-tipoldesøn) blev født som søn til Svend Thomas Hagedorn Midtgaard<sup>329</sup> og Dorit Bolvig Nielsen<sup>328</sup>, som vist i slægtstræ 22.
54. LOTTE MIDTGAARD (Jens 6-gange-tipoldedatter) blev født som datter til Svend Thomas Hagedorn Midtgaard<sup>329</sup> og Dorit Bolvig Nielsen<sup>328</sup>, som vist i slægtstræ 22.
55. SØREN HENRIK VESTERMARK (Jens 6-gange-tipoldesøn) blev født som søn til Niels Vestermark<sup>333</sup> og Henny Henriksen<sup>334</sup>, som vist i slægtstræ 23.
56. KAJ VESTERMARK (Jens 6-gange-tipoldesøn) blev født som søn til Niels Vestermark<sup>333</sup> og Henny Henriksen<sup>334</sup>, som vist i slægtstræ 23.
57. ANETTE VESTERMARK (Jens 6-gange-tipoldedatter) blev født som datter til Niels Vestermark<sup>333</sup> og Henny Henriksen<sup>334</sup>, som vist i slægtstræ 23.
58. KIRSTEN VESTERMARK (Jens 6-gange-tipoldedatter) blev født som datter til Niels Vestermark<sup>333</sup> og Henny Henriksen<sup>334</sup>, som vist i slægtstræ 23.

59. CHRISTIAN PETER KNUDSEN (Jens 6-gange-tipoldesøn) blev født som søn til Jens Knudsen<sup>336</sup> og Kirsten Vestermark<sup>335</sup>, som vist i slægtstræ 24.
60. LARS VESTERMARK KNUDSEN (Jens 6-gange-tipoldesøn) blev født som søn til Jens Knudsen<sup>336</sup> og Kirsten Vestermark<sup>335</sup>, som vist i slægtstræ 24.
61. GITTE VESTERMARK (Jens 6-gange-tipoldedatter) blev født som datter til Andreas Simoni Vestermark<sup>337</sup> og Inger Stokbro Christensen<sup>338</sup>, som vist i slægtstræ 25.
62. TOMMY VESTERMARK (Jens 6-gange-tipoldesøn) blev født som søn til Andreas Simoni Vestermark<sup>337</sup> og Inger Stokbro Christensen<sup>338</sup>, som vist i slægtstræ 25.
63. KIRSTINE BÆK PEDERSEN (Jens 6-gange-tipoldedatter) blev født som datter til Ejnar Pedersen<sup>340</sup> og Marie Bæk Nielsen<sup>339</sup>, som vist i slægtstræ 26.
64. CLAUD MØLLER (Jens 6-gange-tipoldedatters ægtemand).  
Claus Møller giftede sig med Kirstine Bæk Pedersen<sup>63</sup>. De fik en datter:  
Anne Bæk Møller<sup>23</sup>  
*Denne familie er vist i slægtstræ 11.*
65. MARIANE BÆK PEDERSEN (Jens 6-gange-tipoldedatter) blev født som datter til Ejnar Pedersen<sup>340</sup> og Marie Bæk Nielsen<sup>339</sup>, som vist i slægtstræ 26.
66. JENS KRISTIAN BÆK PEDERSEN (Jens 6-gange-tipoldesøn) blev født som søn til Ejnar Pedersen<sup>340</sup> og Marie Bæk Nielsen<sup>339</sup>, som vist i slægtstræ 26.
67. HELLE BÆK NIELSEN (Jens 6-gange-tipoldedatter) blev født som datter til Kristian Bæk Nielsen<sup>341</sup> og Gudrun Nielsen<sup>342</sup>, som vist i slægtstræ 27.
68. HANS BÆK NIELSEN (Jens 6-gange-tipoldesøn) blev født som søn til Kristian Bæk Nielsen<sup>341</sup> og Gudrun Nielsen<sup>342</sup>, som vist i slægtstræ 27.
69. JØRN BÆK NIELSEN (Jens 6-gange-tipoldesøn) blev født som søn til Kristian Bæk Nielsen<sup>341</sup> og Gudrun Nielsen<sup>342</sup>, som vist i slægtstræ 27.
70. PER BÆK VOGNSGAARD NIELSEN (Jens 6-gange-tipoldesøn) blev født som søn til Niels Anker Bæk Nielsen<sup>343</sup> og Inger Augusta Vognsgaard Andersen<sup>344</sup>, som vist i slægtstræ 28.
71. KNUD BÆK VOGNSGAARD NIELSEN (Jens 6-gange-tipoldesøn) blev født som søn til Niels Anker Bæk Nielsen<sup>343</sup> og Inger Augusta Vognsgaard Andersen<sup>344</sup>, som vist i slægtstræ 28.
72. MARTIN MUNCH NIELSEN (Jens 6-gange-tipoldesøn) blev født som søn til Peter Nielsen<sup>349</sup> og Else Munch Madsen<sup>348</sup>, som vist i slægtstræ 29.
73. SØREN POLD (Jens 6-gange-tipoldesøn) blev født som søn til Karl Rasmussen Pold<sup>353</sup> og Ingrid Borggaard Christoffersen<sup>352</sup>, som vist i slægtstræ 30.
74. ERIK POLD (Jens 6-gange-tipoldesøn) blev født som søn til Karl Rasmussen Pold<sup>353</sup> og Ingrid Borggaard Christoffersen<sup>352</sup>, som vist i slægtstræ 30.
75. MAJ BORGGAARD HANSEN (Jens 6-gange-tipoldedatter) blev født som datter til Gunnar Hansen<sup>355</sup> og Anne Borggaard Christoffersen<sup>354</sup>, som vist i slægtstræ 31.
76. MARTIN BORGGAARD HANSEN (Jens 6-gange-tipoldesøn) blev født som søn til Gunnar Hansen<sup>355</sup> og Anne Borggaard Christoffersen<sup>354</sup>, som vist i slægtstræ 31.
77. JANE SØNDERGAARD LARSEN (Jens 6-gange-tipoldedatter) blev født som datter til Peder Søndergaard Larsen<sup>357</sup> og Inger Margrethe Sørensen<sup>356</sup>, som vist i slægtstræ 32.
78. MORTEN BROLIN ELTVED (Jens 6-gange-tipoldesøn) blev født som søn til Egon Bøje Eltved<sup>359</sup> og Hanne Brolin Jensen<sup>358</sup>, som vist i slægtstræ 33.



79. KAREN BROLIN ELTVED (Jens 6-gange-tipoldedatter) blev født som datter til Egon Bøje Eltved<sup>359</sup> og Hanne Brolin Jensen<sup>358</sup>, som vist i slægtstræ 33.
80. CHARLOTTE CHRISTINA JENSEN (Jens 6-gange-tipoldedatter) blev født som datter til Ole Jensen<sup>361</sup> og Birthe Mikkelsen<sup>360</sup>, som vist i slægtstræ 34.
81. METTE MERETE JENSEN (Jens 6-gange-tipoldedatter) blev født som datter til Ole Jensen<sup>361</sup> og Birthe Mikkelsen<sup>360</sup>, som vist i slægtstræ 34.
82. GITTE BUDOLFSEN (Jens 6-gange-tipoldedatter) blev født som datter til Jens Regnar Budolfsen<sup>364</sup> og Edith Andersen<sup>365</sup>, som vist i slægtstræ 35.
83. FLEMMING BUDOLFSEN (Jens 6-gange-tipoldesøn) blev født som søn til Jens Regnar Budolfsen<sup>364</sup> og Edith Andersen<sup>365</sup>, som vist i slægtstræ 35.
84. LENE BUDOLFSEN (Jens 6-gange-tipoldedatter) blev født som datter til Budolf Kristian Budolfsen<sup>366</sup> og Hella Hansen<sup>367</sup>, som vist i slægtstræ 36.
85. KLAUS BUDOLFSEN (Jens 6-gange-tipoldesøn) blev født som søn til Budolf Kristian Budolfsen<sup>366</sup> og Hella Hansen<sup>367</sup>, som vist i slægtstræ 36.
86. METTE STADEL PEDERSEN (Jens 6-gange-tipoldedatter) blev født som datter til Jens Stadel Pedersen<sup>369</sup> og Henny Marie Sørensen<sup>368</sup>, som vist i slægtstræ 37.
87. ANE GRETHE STADEL PEDERSEN (Jens 6-gange-tipoldedatter) blev født som datter til Jens Stadel Pedersen<sup>369</sup> og Henny Marie Sørensen<sup>368</sup>, som vist i slægtstræ 37.
88. BRIGITTE SØRENSEN (Jens 6-gange-tipoldedatter) blev født som datter til Hans Christian Sørensen<sup>370</sup> og Kamma Thomsen<sup>371</sup>, som vist i slægtstræ 38.
89. JUDITH SØRENSEN (Jens 6-gange-tipoldedatter) blev født som datter til Hans Christian Sørensen<sup>370</sup> og Kamma Thomsen<sup>371</sup>, som vist i slægtstræ 38.
90. KRISTIAN SØRENSEN (Jens 6-gange-tipoldesøn) blev født som søn til Hans Christian Sørensen<sup>370</sup> og Kamma Thomsen<sup>371</sup>, som vist i slægtstræ 38.
91. HENRIK HVID SØRENSEN (Jens 6-gange-tipoldesøn) blev født som søn til Søren Hvid Sørensen<sup>373</sup> og Ellen Margrethe Sørensen<sup>372</sup>, som vist i slægtstræ 39.
92. JETTE HVID SØRENSEN (Jens 6-gange-tipoldedatter) blev født som datter til Søren Hvid Sørensen<sup>373</sup> og Ellen Margrethe Sørensen<sup>372</sup>, som vist i slægtstræ 39.
93. SUSANNE SØRENSEN (Jens 6-gange-tipoldedatter) blev født som datter til Arne Sørensen<sup>374</sup> og Jane Linda Sørensen<sup>375</sup>, som vist i slægtstræ 40.
94. ANJA LECANDA SØRENSEN (Jens 6-gange-tipoldedatter) blev født som datter til Arne Sørensen<sup>374</sup> og Jane Linda Sørensen<sup>375</sup>, som vist i slægtstræ 40.
95. ANNEGRETHERUDBECH SØRENSEN (Jens 6-gange-tipoldedatter) blev født som datter til Erik Rudbech Sørensen<sup>376</sup> og Ane Birthe Helene Christiansen<sup>377</sup>, som vist i slægtstræ 41.
96. CHRISTIAN RUDBECH SØRENSEN (Jens 6-gange-tipoldesøn) blev født som søn til Erik Rudbech Sørensen<sup>376</sup> og Ane Birthe Helene Christiansen<sup>377</sup>, som vist i slægtstræ 41.
97. HENRIK KIIL (Jens 6-gange-tipoldesøn) blev født som søn til Niels Jørgen Kiil<sup>381</sup> og Lis Budolfsen<sup>380</sup>, som vist i slægtstræ 42.
98. RIKKE BUDOLFSEN (Jens 6-gange-tipoldedatter) blev født som datter til Mogens Budolfsen<sup>382</sup> og Minna Christensen<sup>383</sup>, som vist i slægtstræ 43.
99. KENT BJERG BUDOLFSEN (Jens 6-gange-tipoldesøn) blev født som søn til Thorkild Budolfsen<sup>384</sup> og Birthe Mona Andersen<sup>385</sup>, som vist i slægtstræ 44.

100. **ESBEN JOHAN BUDOLFSEN** (Jens 6-gange-tipoldesøn) blev født som søn til Tage Alfred Budolfsen<sup>386</sup> og Anne Dorthe Møller<sup>387</sup>, som vist i slægtstræ 45.
101. **JEPPE FRANBS BUDOLFSEN** (Jens 6-gange-tipoldesøn) blev født som søn til Tage Alfred Budolfsen<sup>386</sup> og Anne Dorthe Møller<sup>387</sup>, som vist i slægtstræ 45.
102. **TERKEL MARTIN BUDOLFSEN** (Jens 6-gange-tipoldesøn) blev født som søn til Tage Alfred Budolfsen<sup>386</sup> og Anne Dorthe Møller<sup>387</sup>, som vist i slægtstræ 45.
103. **MARIE THERESE BUDOLFSEN** (Jens 6-gange-tipoldedatter) blev født som datter til Tage Alfred Budolfsen<sup>386</sup> og Anne Dorthe Møller<sup>387</sup>, som vist i slægtstræ 45.
104. **ASTRID CECILIE BUDOLFSEN** (Jens 6-gange-tipoldedatter) blev født som datter til Tage Alfred Budolfsen<sup>386</sup> og Anne Dorthe Møller<sup>387</sup>, som vist i slægtstræ 45.
105. **IDA AMALIE BUDOLFSEN** (Jens 6-gange-tipoldedatter) blev født som datter til Tage Alfred Budolfsen<sup>386</sup> og Anne Dorthe Møller<sup>387</sup>, som vist i slægtstræ 45.
106. **KIRSTEN HALL** (Jens 6-gange-tipoldedatter) blev født som datter til Kaj Ove Hall<sup>390</sup> og Issa Dam Christensen<sup>389</sup>, som vist i slægtstræ 46.
107. **SUSANNE HALL** (Jens 6-gange-tipoldedatter) blev født som datter til Kaj Ove Hall<sup>390</sup> og Issa Dam Christensen<sup>389</sup>, som vist i slægtstræ 46.
108. **HELLE JØRGENSEN** (Jens 6-gange-tipoldedatter) blev født som datter til Mogens Jørgensen<sup>396</sup> og Tove Andersen<sup>395</sup>, som vist i slægtstræ 47.
109. **DORTHE JØRGENSEN** (Jens 6-gange-tipoldedatter) blev født som datter til Mogens Jørgensen<sup>396</sup> og Tove Andersen<sup>395</sup>, som vist i slægtstræ 47.
110. **MARIANNE MADSEN** (Jens 6-gange-tipoldedatter) blev født som datter til Kjeld Alfred Madsen<sup>398</sup> og Kirstine Andersen<sup>397</sup>, som vist i slægtstræ 48.
111. **ANDERS MADSEN** (Jens 6-gange-tipoldesøn) blev født som søn til Mogens Madsen<sup>404</sup> og Karen Andersen<sup>403</sup>, som vist i slægtstræ 49.
112. **JOHANNE MADSEN** (Jens 6-gange-tipoldedatter) blev født som datter til Mogens Madsen<sup>404</sup> og Karen Andersen<sup>403</sup>, som vist i slægtstræ 49.
113. **KARINA VITTRUP PEDERSEN** (Jens 6-gange-tipoldedatter) blev født som datter til Mogens Pedersen<sup>408</sup> og Jytte Vittrup<sup>407</sup>, som vist i slægtstræ 50.
114. **ALLAN VITTRUP PEDERSEN** (Jens 6-gange-tipoldesøn) blev født som søn til Mogens Pedersen<sup>408</sup> og Jytte Vittrup<sup>407</sup>, som vist i slægtstræ 50.
115. **METTE BENDTSEN** (Jens 6-gange-tipoldedatter) blev født som datter til Jens Bendtsen<sup>410</sup> og Ella Vittrup<sup>409</sup>, som vist i slægtstræ 51.
116. **TENNA KROGH NIELSEN** (Jens 6-gange-tipoldedatter) blev født som datter til Henning Krogh Nielsen<sup>413</sup> og Margit Jørgensen<sup>412</sup>, som vist i slægtstræ 52.
117. **TORBEN KROGH NIELSEN** (Jens 6-gange-tipoldesøn) blev født som søn til Henning Krogh Nielsen<sup>413</sup> og Margit Jørgensen<sup>412</sup>, som vist i slægtstræ 52.
118. **MARTIN KROGH NIELSEN** (Jens 6-gange-tipoldesøn) blev født som søn til Henning Krogh Nielsen<sup>413</sup> og Margit Jørgensen<sup>412</sup>, som vist i slægtstræ 52.
119. **METTE THOMSEN** (Jens 6-gange-tipoldedatter) blev født som datter til Kjeld Bernhard Thomsen<sup>417</sup> og Anna Jørgensen<sup>416</sup>, som vist i slægtstræ 53.

120. KARSTEN BÆK JENSEN (Jens 6-gange-tipoldesøn) blev født som søn til Kjeld Jensen<sup>420</sup> og Hanne Poulsen<sup>419</sup>, som vist i slægtstræ 54.
121. LAJLA BÆK JENSEN (Jens 6-gange-tipoldedatter) blev født som datter til Kjeld Jensen<sup>420</sup> og Hanne Poulsen<sup>419</sup>, som vist i slægtstræ 54.
122. PALLE BÆK JENSEN (Jens 6-gange-tipoldesøn) blev født som søn til Kjeld Jensen<sup>420</sup> og Hanne Poulsen<sup>419</sup>, som vist i slægtstræ 54.
123. SONJA JENSEN (Jens 6-gange-tipoldedatter) blev født som datter til Elbæk Jensen<sup>422</sup> og Kirsten Poulsen<sup>421</sup>, som vist i slægtstræ 55.
124. LEIF JENSEN (Jens 6-gange-tipoldesøn) blev født som søn til Elbæk Jensen<sup>422</sup> og Kirsten Poulsen<sup>421</sup>, som vist i slægtstræ 55.
125. JENS JØRGEN MOGENSEN (Jens 6-gange-tipoldesøn) blev født som søn til Mads Kristen Mogensen<sup>425</sup> og Inga Poulsen<sup>424</sup>, som vist i slægtstræ 56.
126. KARL ERIK MOGENSEN (Jens 6-gange-tipoldesøn) blev født som søn til Mads Kristen Mogensen<sup>425</sup> og Inga Poulsen<sup>424</sup>, som vist i slægtstræ 56.
127. LONE LUISE MOGENSEN (Jens 6-gange-tipoldedatter) blev født som datter til Mads Kristen Mogensen<sup>425</sup> og Inga Poulsen<sup>424</sup>, som vist i slægtstræ 56.
128. MICHAEL MOGENSEN (Jens 6-gange-tipoldesøn) blev født som søn til Poul Erik Mogensen<sup>427</sup> og Jytte Poulsen<sup>426</sup>, som vist i slægtstræ 57.
129. CHRISTIAN MOGENSEN (Jens 6-gange-tipoldesøn) blev født som søn til Poul Erik Mogensen<sup>427</sup> og Jytte Poulsen<sup>426</sup>, som vist i slægtstræ 57.
130. HELLE HAUGAARD ANDERSEN (Jens 6-gange-tipoldedatter) blev født som datter til Thorkild Andersen<sup>430</sup> og Birthe Steffensen<sup>429</sup>, som vist i slægtstræ 58.
131. LARS HAUGAARD ANDERSEN (Jens 6-gange-tipoldesøn) blev født som søn til Thorkild Andersen<sup>430</sup> og Birthe Steffensen<sup>429</sup>, som vist i slægtstræ 58.
132. CLAUS RISAGER MORTENSEN (Jens 6-gange-tipoldesøn) blev født som søn til las Risager Mortensen<sup>432</sup> og Bodil Steffensen<sup>431</sup>, som vist i slægtstræ 59.
133. ANNE-METTE THOMSEN (Jens 6-gange-tipoldesøns hustru).  
Claus Risager Mortensen<sup>132</sup> giftede sig med Anne-Mette Thomsen.
134. JESPER RISAGER MORTENSEN (Jens 6-gange-tipoldesøn) blev født som søn til las Risager Mortensen<sup>432</sup> og Bodil Steffensen<sup>431</sup>, som vist i slægtstræ 59.
135. HELLE BIRGITTE BÆK (Jens 6-gange-tipoldedatter) blev født som datter til Jørn Bæk<sup>437</sup> og Jonna Larsen<sup>438</sup>, som vist i slægtstræ 60.
136. SUSANNE KAREN BÆK (Jens 6-gange-tipoldedatter) blev født som datter til Jørn Bæk<sup>437</sup> og Jonna Larsen<sup>438</sup>, som vist i slægtstræ 60.
137. HANNE LYSGAARD HJERMITSLEV (Jens 6-gange-tipoldedatter) blev født som datter til Mogens Nielsen Hjerimitslev<sup>447</sup> og Ane Elisabeth Lysgaard<sup>448</sup>, som vist i slægtstræ 61.
138. METTE NIELSEN (Jens 6-gange-tipoldedatter) blev født som datter til Ole Ejner Nielsen<sup>466</sup> og Bente Isaksen<sup>465</sup>, som vist i slægtstræ 62.
139. JANE DAHL JENSEN (Jens 6-gange-tipoldedatter) blev født som datter til Helge Dahl Jensen<sup>468</sup> og Anna Marie Isaksen<sup>467</sup>, som vist i slægtstræ 63.
140. KENNETH MØLLER LARSEN (Jens 6-gange-tipoldesøn) blev født som søn til Arne Møller Larsen<sup>471</sup> og Bodil Toftgaard Pedersen<sup>470</sup>, som vist i slægtstræ 64.

141. ANNETTE BEYERHOLM (Jens 6-gange-tipoldedatter) blev født som datter til Jørgen Beyerholm<sup>485</sup> og Bente Piper Nielsen<sup>486</sup>, som vist i slægtstræ 65.
142. CHARLOTTE BEYERHOLM (Jens 6-gange-tipoldedatter) blev født som datter til Jørgen Beyerholm<sup>485</sup> og Bente Piper Nielsen<sup>486</sup>, som vist i slægtstræ 65.
143. MARTIN HENRICHSEN (Jens 6-gange-tipoldesøn) blev født som søn til Søren Erik Henrichsen<sup>489</sup> og Karin Beyerholm<sup>487</sup>, som vist i slægtstræ 66.
144. MORTEN HENRICHSEN (Jens 6-gange-tipoldesøn) blev født som søn til Søren Erik Henrichsen<sup>489</sup> og Karin Beyerholm<sup>487</sup>, som vist i slægtstræ 66.
145. MICHALA HENRICHSEN (Jens 6-gange-tipoldedatter) blev født som datter til Søren Erik Henrichsen<sup>489</sup> og Karin Beyerholm<sup>487</sup>, som vist i slægtstræ 66.
146. ANDERS JØNDRUP (Jens 6-gange-tipoldesøn) blev født som søn til Peter Jøndrup<sup>493</sup> og Lene Østergaard<sup>494</sup>, som vist i slægtstræ 67.
147. BIRGITTE ARNSKOV (Jens 6-gange-tipoldedatter) blev født som datter til Christian Arnskov<sup>495</sup> og Vibeke Schwanenflügel<sup>496</sup>, som vist i slægtstræ 68.
148. NIELS GRUBBE (Jens 6-gange-tipoldedatters ægtemand).  
Niels Grubbe giftede sig med Birgitte Arnskov<sup>147</sup>.
149. HANNE ARNSKOV (Jens 6-gange-tipoldedatter) blev født som datter til Christian Arnskov<sup>495</sup> og Vibeke Schwanenflügel<sup>496</sup>, som vist i slægtstræ 68.
150. TORKIL MENNÉ (Jens 6-gange-tipoldedatters ægtemand).  
Torkil Menné giftede sig med Hanne Arnskov<sup>149</sup>.
151. ANNA KJÆRGAARD (Jens 6-gange-tipoldedatter) blev født som datter til Kristian Peder Kjærgaard<sup>499</sup> og Inge Øster Jacobsen<sup>497</sup>, som vist i slægtstræ 69.  
Anna fødte en søn:  
Mikkel Kjærgaard Gantriis<sup>24</sup>  
*Denne familie er vist i slægtstræ 12.*
152. PETER KJÆRGAARD (Jens 6-gange-tipoldesøn) blev født som søn til Kristian Peder Kjærgaard<sup>499</sup> og Inge Øster Jacobsen<sup>497</sup>, som vist i slægtstræ 69.
153. BENTE KJÆRGAARD (Jens 6-gange-tipoldedatter) blev født som datter til Kristian Peder Kjærgaard<sup>499</sup> og Inge Øster Jacobsen<sup>497</sup>, som vist i slægtstræ 69.
154. THOMAS KJÆRGAARD (Jens 6-gange-tipoldesøn) blev født som søn til Kristian Peder Kjærgaard<sup>499</sup> og Inge Øster Jacobsen<sup>497</sup>, som vist i slægtstræ 69.
155. LONE JACOBSEN (Jens 6-gange-tipoldedatter) blev født som datter til Poul Erik Jacobsen<sup>500</sup> og Tove Pedersen<sup>502</sup>, som vist i slægtstræ 70.
156. OLE JACOBSEN (Jens 6-gange-tipoldesøn) blev født som søn til Poul Erik Jacobsen<sup>500</sup> og Tove Pedersen<sup>502</sup>, som vist i slægtstræ 70.
157. JANE JACOBSEN (Jens 6-gange-tipoldedatter) blev født som datter til Poul Erik Jacobsen<sup>500</sup> og Tove Pedersen<sup>502</sup>, som vist i slægtstræ 70.
158. ULLA JACOBSEN (Jens 6-gange-tipoldedatter) blev født som datter til Poul Erik Jacobsen<sup>500</sup> og Tove Pedersen<sup>502</sup>, som vist i slægtstræ 70.
159. HELLE JACOBSEN (Jens 6-gange-tipoldedatter) blev født som datter til Poul Erik Jacobsen<sup>500</sup> og Tove Pedersen<sup>502</sup>, som vist i slægtstræ 70.
160. KIRSTEN KROGH JACOBSEN (Jens 6-gange-tipoldedatter) blev født som datter til Svend Aage Jacobsen<sup>504</sup> og Ebba Krogh<sup>505</sup>, som vist i slægtstræ 71.

161. BIRTHE KROGH JACOBSEN (Jens 6-gange-tipoldedatter) blev født som datter til Svend Aage Jacobsen<sup>504</sup> og Ebba Krogh<sup>505</sup>, som vist i slægtstræ 71.
162. METTE KROGH JACOBSEN (Jens 6-gange-tipoldedatter) blev født som datter til Svend Aage Jacobsen<sup>504</sup> og Ebba Krogh<sup>505</sup>, som vist i slægtstræ 71.
163. LISELOTTE JACOBSEN (Jens 6-gange-tipoldedatter) blev født som datter til Jytte Johanne Jacobsen<sup>506</sup>, som vist i slægtstræ 73.
164. MADS BONVIG HORSHAUGE (Jens 6-gange-tipoldesøn) blev født som søn til Ole Bonvig Horshauge<sup>507</sup> og Jytte Johanne Jacobsen<sup>506</sup>, som vist i slægtstræ 72.
165. LINE BONVIG HORSHAUGE (Jens 6-gange-tipoldedatter) blev født som datter til Ole Bonvig Horshauge<sup>507</sup> og Jytte Johanne Jacobsen<sup>506</sup>, som vist i slægtstræ 72.
166. MARIA BONVIG HORSHAUGE (Jens 6-gange-tipoldedatter) blev født som datter til Ole Bonvig Horshauge<sup>507</sup> og Jytte Johanne Jacobsen<sup>506</sup>, som vist i slægtstræ 72.
167. LISE JACOBSEN (Jens 6-gange-tipoldedatter) blev født som datter til Torben Christian Jacobsen<sup>508</sup>, som vist i slægtstræ 74.
168. MORTEN BJERG JACOBSEN (Jens 6-gange-tipoldesøn) blev født som søn til Kjeld Ib Jakobsen<sup>509</sup> og Inger Bjerg Hansen<sup>510</sup>, som vist i slægtstræ 75.
169. HELENE BJERG JACOBSEN (Jens 6-gange-tipoldedatter) blev født som datter til Kjeld Ib Jakobsen<sup>509</sup> og Inger Bjerg Hansen<sup>510</sup>, som vist i slægtstræ 75.
170. PETER JAKOBSEN (Jens 6-gange-tipoldesøn) blev født som søn til Karl Erik Jakobsen<sup>511</sup> og Grethe Nielsen<sup>512</sup>, som vist i slægtstræ 76.
171. SØREN JAKOBSEN (Jens 6-gange-tipoldesøn) blev født som søn til Karl Erik Jakobsen<sup>511</sup> og Grethe Nielsen<sup>512</sup>, som vist i slægtstræ 76.
172. JENS NØRGAARD KRISTIANSEN (Jens 6-gange-tipoldesøn) blev født som søn til Ingolf Nørgaard Kristiansen<sup>516</sup> og Grethe Kathrine Sørensen<sup>517</sup>, som vist i slægtstræ 77.
173. LARS NØRGAARD KRISTIANSEN (Jens 6-gange-tipoldesøn) blev født som søn til Ingolf Nørgaard Kristiansen<sup>516</sup> og Grethe Kathrine Sørensen<sup>517</sup>, som vist i slægtstræ 77.
174. LISE BRANDI HANSEN (Jens 6-gange-tipoldedatter) blev født som datter til Anders Christian Brandi Hansen<sup>519</sup> og Hanne Nørgaard Kristiansen<sup>518</sup>, som vist i slægtstræ 78.
175. HENRIK OTTOSEN (Jens 6-gange-tipoldesøn) blev født som søn til Hans Iver Ottosen<sup>521</sup> og Lisa Schmidt<sup>522</sup>, som vist i slægtstræ 79.
176. LONE RASMUSSEN (Jens 6-gange-tipoldedatter) blev født som datter til Kurt Raimund Rasmussen<sup>524</sup> og Ingerlise Christensen<sup>525</sup>, som vist i slægtstræ 80.
177. LARS RAIMOND RASMUSSEN (Jens 6-gange-tipoldesøn) blev født som søn til Kurt Raimund Rasmussen<sup>524</sup> og Ingerlise Christensen<sup>525</sup>, som vist i slægtstræ 80.
178. PETER WESTMARK (Jens 6-gange-tipoldesøn) blev født som søn til Orla Westmark<sup>527</sup> og Irma Sonja Rasmussen<sup>526</sup>, som vist i slægtstræ 81.
179. TORBEN WESTMARK (Jens 6-gange-tipoldesøn) blev født som søn til Orla Westmark<sup>527</sup> og Irma Sonja Rasmussen<sup>526</sup>, som vist i slægtstræ 81.
180. LENE RASMUSSEN (Jens 6-gange-tipoldedatter) blev født som datter til Bjarne Frank Rasmussen<sup>528</sup> og Marie Frederikke Nikolajsen<sup>529</sup>, som vist i slægtstræ 82.
181. JESPER FRANK RASMUSSEN (Jens 6-gange-tipoldesøn) blev født som søn til Bjarne Frank Rasmussen<sup>528</sup> og Marie Frederikke Nikolajsen<sup>529</sup>, som vist i slægtstræ 82.

182. STEFFEN BIRGER RASMUSSEN (Jens 6-gange-tipoldesøn) blev født som søn til Villy Birger Rasmussen<sup>530</sup> og Karin Abildgaard Jensen<sup>531</sup>, som vist i slægtstræ 83.
183. MARIANE RASMUSSEN (Jens 6-gange-tipoldedatter) blev født som datter til Villy Birger Rasmussen<sup>530</sup> og Karin Abildgaard Jensen<sup>531</sup>, som vist i slægtstræ 83.
184. LOTTE BERNTH WEESGAARD (Jens 6-gange-tipoldedatter) blev født som datter til Hugo Bernth Weesgaard<sup>533</sup> og Anny Christiansen<sup>532</sup>, som vist i slægtstræ 84.
185. JAKOB BERNTH WEESGAARD (Jens 6-gange-tipoldesøn) blev født som søn til Hugo Bernth Weesgaard<sup>533</sup> og Anny Christiansen<sup>532</sup>, som vist i slægtstræ 84.
186. SØREN CHRISTIANSEN (Jens 6-gange-tipoldesøn) blev født som søn til Anker Bach Christiansen<sup>534</sup> og Ellen Margrethe Madsen<sup>535</sup>, som vist i slægtstræ 85.
187. JEANETTE SVENDSEN (Jens 6-gange-tipoldedatter) blev født som datter til Poul Svendsen<sup>557</sup> og Inga Marie Fruerlund Carlsen<sup>558</sup>, som vist i slægtstræ 86.
188. JOHN SVENDSEN (Jens 6-gange-tipoldesøn) blev født som søn til Poul Svendsen<sup>557</sup> og Inga Marie Fruerlund Carlsen<sup>558</sup>, som vist i slægtstræ 86.
189. MAI BJERREGAARD PEDERSEN (Jens 6-gange-tipoldedatter) blev født som datter til Henning Bjerregaard Pedersen<sup>563</sup> og Anne Marie Olsen<sup>564</sup>, som vist i slægtstræ 87.
190. PIA BJERREGAARD PEDERSEN (Jens 6-gange-tipoldedatter) blev født som datter til Henning Bjerregaard Pedersen<sup>563</sup> og Anne Marie Olsen<sup>564</sup>, som vist i slægtstræ 87.
191. NILS BJERREGAARD PEDERSEN (Jens 6-gange-tipoldesøn) blev født som søn til Henning Bjerregaard Pedersen<sup>563</sup> og Anne Marie Olsen<sup>564</sup>, som vist i slægtstræ 87.
192. MARIANE BJERREGAARD PEDERSEN (Jens 6-gange-tipoldedatter) blev født som datter til Villy Bjerregaard Pedersen<sup>565</sup> og Annette Balleby<sup>566</sup>, som vist i slægtstræ 88.
193. TINA BJERREGAARD JENSEN (Jens 6-gange-tipoldedatter) blev født som datter til Kurt Jensen<sup>568</sup> og Anne Grethe Bjerregaard Pedersen<sup>567</sup>, som vist i slægtstræ 89.
194. LOUISE BJERREGAARD JENSEN (Jens 6-gange-tipoldedatter) blev født som datter til Kurt Jensen<sup>568</sup> og Anne Grethe Bjerregaard Pedersen<sup>567</sup>, som vist i slægtstræ 89.
195. SISANNE KØBSTED JENSEN (Jens 6-gange-tipoldedatter) blev født som datter til Søren Anker Jensen<sup>586</sup> og Lis Købsted Sørensen<sup>585</sup>, som vist i slægtstræ 90.
196. CHARLOTTE KØBSTED JENSEN (Jens 6-gange-tipoldedatter) blev født som datter til Søren Anker Jensen<sup>586</sup> og Lis Købsted Sørensen<sup>585</sup>, som vist i slægtstræ 90.
197. JOHNNY KØBSTED JENSEN (Jens 6-gange-tipoldesøn) blev født som søn til Søren Anker Jensen<sup>586</sup> og Lis Købsted Sørensen<sup>585</sup>, som vist i slægtstræ 90.
198. DORTHE LILHOLT ANDERSEN (Jens 6-gange-tipoldedatter) blev født som datter til Niels Oluf Andersen<sup>591</sup> og Aase Lilholt Thomsen<sup>590</sup>, som vist i slægtstræ 91.
199. KRISTIAN LILHOLT ANDERSEN (Jens 6-gange-tipoldesøn) blev født som søn til Niels Oluf Andersen<sup>591</sup> og Aase Lilholt Thomsen<sup>590</sup>, som vist i slægtstræ 91.
200. STEN ASP CHRISTENSEN (Jens 6-gange-tipoldesøn) blev født som søn til Poul Erik Christensen<sup>593</sup> og Gerda Marie Nielsen<sup>594</sup>, som vist i slægtstræ 92.
201. MOGENS ASP CHRISTENSEN (Jens 6-gange-tipoldesøn) blev født som søn til Poul Erik Christensen<sup>593</sup> og Gerda Marie Nielsen<sup>594</sup>, som vist i slægtstræ 92.

202. BJARNE ASP CHRISTENSEN (Jens 6-gange-tipoldesøn) blev født som søn til Poul Erik Christensen<sup>593</sup> og Gerda Marie Nielsen<sup>594</sup>, som vist i slægtstræ 92.
203. JESPER ASP CHRISTENSEN (Jens 6-gange-tipoldesøn) blev født som søn til Poul Erik Christensen<sup>593</sup> og Gerda Marie Nielsen<sup>594</sup>, som vist i slægtstræ 92.
204. ANDERS BÆK LAURITSEN (Jens 6-gange-tipoldesøn) blev født d. 22 Februar 1978 som søn til Preben Lauritsen<sup>597</sup> og Lissi Kirkelund Bæk<sup>596</sup>, som vist i slægtstræ 93.
205. ULLA KIRKELUND BÆK (Jens 6-gange-tipoldedatter) blev født d. 1 April 1981 som datter til Preben Lauritsen<sup>597</sup> og Lissi Kirkelund Bæk<sup>596</sup>, som vist i slægtstræ 93.
206. RONNI KIRKELUND JENSEN (Jens 6-gange-tipoldedatters ægtemand) blev født d. 22 Februar 1977.  
Ronni Kirkelund Jensen giftede sig med Ulla Kirkelund Bæk<sup>205</sup>. De fik to døtre:  
Cajsa Kirkelund Bæk<sup>25</sup> i 2007  
Dicte Kirkelund Bæk<sup>26</sup> i 2009  
*Denne familie er vist i slægtstræ 13.*
207. MARTIN MADSEN (Jens 6-gange-tipoldesøn) blev født som søn til Hans Ejstrup Madsen<sup>605</sup> og Anne Tove Nørholt<sup>606</sup>, som vist i slægtstræ 94.
208. MADS CHRISTIAN MADSEN (Jens 6-gange-tipoldesøn) blev født som søn til Hans Ejstrup Madsen<sup>605</sup> og Anne Tove Nørholt<sup>606</sup>, som vist i slægtstræ 94.
209. MICHAEL EJSTRUP HANSEN (Jens 6-gange-tipoldesøn) blev født som søn til Per Ejstrup Hansen<sup>611</sup> og Jane Højbjerg Olsen<sup>612</sup>, som vist i slægtstræ 95.
210. ANDERS EJSTRUP HANSEN (Jens 6-gange-tipoldesøn) blev født som søn til Per Ejstrup Hansen<sup>611</sup> og Jane Højbjerg Olsen<sup>612</sup>, som vist i slægtstræ 95.
211. RENÉ EJSTRUP LARSEN (Jens 6-gange-tipoldesøn) blev født som søn til Hans Erik Larsen<sup>614</sup> og Lilian Ejstrup Hansen<sup>613</sup>, som vist i slægtstræ 96.
212. JOHN EJSTRUP LARSEN (Jens 6-gange-tipoldesøn) blev født som søn til Hans Erik Larsen<sup>614</sup> og Lilian Ejstrup Hansen<sup>613</sup>, som vist i slægtstræ 96.
213. ANNI JORDANSEN (Jens 6-gange-tipoldedatter) blev født som datter til Poul Hulsig Jordansen<sup>616</sup> og Bodil Nelly Budolfson<sup>615</sup>, som vist i slægtstræ 97.
214. BIRGIT JORDANSEN (Jens 6-gange-tipoldedatter) blev født som datter til Poul Hulsig Jordansen<sup>616</sup> og Bodil Nelly Budolfson<sup>615</sup>, som vist i slægtstræ 97.
215. ELSE KIRSTINE DALSGAARD (Jens 6-gange-tipoldedatter) blev født som datter til Søren Dalsgaard<sup>618</sup> og Anna Tove Knudsen<sup>617</sup>, som vist i slægtstræ 98.
216. TAGE VIGGO LINDBERG CHRISTENSEN (Jens 6-gange-tipoldedatters ægtemand).  
Tage Viggo Lindberg Christensen giftede sig med Else Kirstine Dalsgaard<sup>215</sup>. De fik en datter:  
Anja Luise Lindberg Christensen<sup>27</sup>  
*Denne familie er vist i slægtstræ 14.*
217. JØRGEN DALSGAARD (Jens 6-gange-tipoldesøn) blev født som søn til Søren Dalsgaard<sup>618</sup> og Anna Tove Knudsen<sup>617</sup>, som vist i slægtstræ 98.
218. LARS DALSGAARD (Jens 6-gange-tipoldesøn) blev født som søn til Søren Dalsgaard<sup>618</sup> og Anna Tove Knudsen<sup>617</sup>, som vist i slægtstræ 98.
219. JONNA JACOBSEN (Jens 6-gange-tipoldedatter) blev født som datter til Niels Richart Jacobsen<sup>620</sup> og Marta Marie Knudsen<sup>619</sup>, som vist i slægtstræ 99.
220. BJARNE LARSEN (Jens 6-gange-tipoldedatters ægtemand).  
Bjarne Larsen giftede sig med Jonna Jacobsen<sup>219</sup>. De fik to børn:  
Brian Larsen<sup>28</sup>  
Berit Larsen<sup>29</sup>  
*Denne familie er vist i slægtstræ 15.*

221. FRANK JACOBSEN (Jens 6-gange-tipoldesøn) blev født som søn til Niels Richart Jacobsen<sup>620</sup> og Marta Marie Knudsen<sup>619</sup>, som vist i slægtstræ 99.
222. LEON JACOBSEN (Jens 6-gange-tipoldesøn) blev født som søn til Niels Richart Jacobsen<sup>620</sup> og Marta Marie Knudsen<sup>619</sup>, som vist i slægtstræ 99.
223. MORTEN ANKER (Jens 6-gange-tipoldesøn) blev født som søn til Keld Anker<sup>622</sup> og Ella Knudsen<sup>621</sup>, som vist i slægtstræ 100.
224. CHARLOTTE ANKER (Jens 6-gange-tipoldedatter) blev født som datter til Keld Anker<sup>622</sup> og Ella Knudsen<sup>621</sup>, som vist i slægtstræ 100.
225. RIKKE ANKER (Jens 6-gange-tipoldedatter) blev født som datter til Keld Anker<sup>622</sup> og Ella Knudsen<sup>621</sup>, som vist i slægtstræ 100.
226. ANNIE TRÆHOLT SØRENSEN (Jens 6-gange-tipoldedatter) blev født som datter til Gunnar Sørensen<sup>624</sup> og Birthe Knudsen<sup>623</sup>, som vist i slægtstræ 101.
227. BJARNE TRÆHOLT SØRENSEN (Jens 6-gange-tipoldesøn) blev født som søn til Gunnar Sørensen<sup>624</sup> og Birthe Knudsen<sup>623</sup>, som vist i slægtstræ 101.
228. MADSE ELEF HAMMER KNUDSEN (Jens 6-gange-tipoldesøn) blev født som søn til Ole Bent Knudsen<sup>625</sup> og Runni Beate Hammer Jakobsen<sup>626</sup>, som vist i slægtstræ 102.
229. IBEN LUISE HAMMER KNUDSEN (Jens 6-gange-tipoldedatter) blev født som datter til Ole Bent Knudsen<sup>625</sup> og Runni Beate Hammer Jakobsen<sup>626</sup>, som vist i slægtstræ 102.
230. DINAH HELVIG HAMMER KNUDSEN (Jens 6-gange-tipoldedatter) blev født som datter til Ole Bent Knudsen<sup>625</sup> og Runni Beate Hammer Jakobsen<sup>626</sup>, som vist i slægtstræ 102.
231. TRINE LARSEN (Jens 6-gange-tipoldedatter) blev født som datter til Laurids Larsen<sup>627</sup> og Sigrid Bodil Christensen<sup>628</sup>, som vist i slægtstræ 103.
232. CHARLOTTE LEHN SCHIØLER (Jens 6-gange-tipoldedatter) blev født som datter til Ejner Claus Lehn Schiøler<sup>630</sup> og Anna Lis Larsen<sup>629</sup>, som vist i slægtstræ 104.
233. THOMAS SEBASTIAN LEHN SCHIØLER (Jens 6-gange-tipoldesøn) blev født som søn til Ejner Claus Lehn Schiøler<sup>630</sup> og Anna Lis Larsen<sup>629</sup>, som vist i slægtstræ 104.
234. JAN LARSEN (Jens 6-gange-tipoldesøn) blev født som søn til Arne Larsen<sup>631</sup> og Leslie Anne Collinson<sup>632</sup>, som vist i slægtstræ 105.
235. ANDERS LARSEN (Jens 6-gange-tipoldesøn) blev født som søn til Arne Larsen<sup>631</sup> og Leslie Anne Collinson<sup>632</sup>, som vist i slægtstræ 105.
236. JACOB GLIEMANN HJORT (Jens 6-gange-tipoldesøn) blev født som søn til Jørgen Larsen<sup>633</sup> og Lis Gliemann Hjort<sup>634</sup>, som vist i slægtstræ 106.
237. BIRGITTE GLIEMANN HJORT (Jens 6-gange-tipoldedatter) blev født som datter til Jørgen Larsen<sup>633</sup> og Lis Gliemann Hjort<sup>634</sup>, som vist i slægtstræ 106.
238. ERIK HALD ANDERSEN (Jens 6-gange-tipoldesøn) blev født som søn til Niels Vagn Andersen<sup>637</sup> og Elly Moltsen<sup>638</sup>, som vist i slægtstræ 107.
239. INGER MARIE HALD ANDERSEN (Jens 6-gange-tipoldedatter) blev født som datter til Niels Vagn Andersen<sup>637</sup> og Elly Moltsen<sup>638</sup>, som vist i slægtstræ 107.
240. HENRIK ANDERSEN (Jens 6-gange-tipoldesøn) blev født som søn til Niels Vagn Andersen<sup>637</sup> og Elly Moltsen<sup>638</sup>, som vist i slægtstræ 107.
241. NIELS CHRISTIAN ANDERSEN (Jens 6-gange-tipoldesøn) blev født som søn til Lars Peter Andersen<sup>639</sup> og Anne Marie Pedersen<sup>640</sup>, som vist i slægtstræ 108.



242. ANDERS ANDERSEN (Jens 6-gange-tipoldesøn) blev født som søn til Lars Peter Andersen<sup>639</sup> og Anne Marie Pedersen<sup>640</sup>, som vist i slægtstræ 108.
243. MICHAEL VILHELMSSEN (Jens 6-gange-tipoldesøn) blev født som søn til Erik Vilhelmsen<sup>642</sup> og Anne Marie Andersen<sup>641</sup>, som vist i slægtstræ 109.
244. JAN VILHELMSSEN (Jens 6-gange-tipoldesøn) blev født som søn til Erik Vilhelmsen<sup>642</sup> og Anne Marie Andersen<sup>641</sup>, som vist i slægtstræ 109.
245. TOMAS WORSØE ANDERSEN (Jens 6-gange-tipoldesøn) blev født som søn til Hans Ole Andersen<sup>645</sup> og Anne Grethe Worsøe<sup>646</sup>, som vist i slægtstræ 110.
246. KRISTIAN WORSØE ANDERSEN (Jens 6-gange-tipoldesøn) blev født som søn til Hans Ole Andersen<sup>645</sup> og Anne Grethe Worsøe<sup>646</sup>, som vist i slægtstræ 110.
247. MICHAEL ERICSSON SKOVBO NIELSEN (Jens 6-gange-tipoldesøn) blev født som søn til Børge Skovbo Nielsen<sup>650</sup> og Ida Magaretha Ericsson<sup>651</sup>, som vist i slægtstræ 111.
248. ANNE TESSIG SKOVBO NIELSEN (Jens 6-gange-tipoldedatter) blev født som datter til Børge Skovbo Nielsen<sup>650</sup> og Ida Magaretha Ericsson<sup>651</sup>, som vist i slægtstræ 111.
249. IDA SOFIE SKOVBO NIELSEN (Jens 6-gange-tipoldedatter) blev født som datter til Børge Skovbo Nielsen<sup>650</sup> og Ida Magaretha Ericsson<sup>651</sup>, som vist i slægtstræ 111.
250. CARL JOHAN ANDERS SKOVBO NIELSEN (Jens 6-gange-tipoldesøn) blev født som søn til Orla Skovbo Nielsen<sup>652</sup> og Ragnhild Madelen Skörvald<sup>653</sup>, som vist i slægtstræ 112.
251. INGRID MAGDALENA SKOVBO NIELSEN (Jens 6-gange-tipoldedatter) blev født som datter til Orla Skovbo Nielsen<sup>652</sup> og Ragnhild Madelen Skörvald<sup>653</sup>, som vist i slægtstræ 112.
252. TOMAS HAROLD SIMPSON (Jens 6-gange-tipoldesøn) blev født som søn til Peter Simpson<sup>657</sup> og Gunhild Krogsdam Christensen<sup>656</sup>, som vist i slægtstræ 113.
253. CHRISTIAN PETER SIMPSON (Jens 6-gange-tipoldesøn) blev født som søn til Peter Simpson<sup>657</sup> og Gunhild Krogsdam Christensen<sup>656</sup>, som vist i slægtstræ 113.
254. ANE MARGRETHE KROGSDAM CHRISTENSEN (Jens 6-gange-tipoldedatter) blev født som datter til Uffe Krogsdam Christensen<sup>658</sup> og Hanne Kirsten Andersen<sup>659</sup>, som vist i slægtstræ 114.
255. BIRGITTE KROGSDAM CHRISTENSEN (Jens 6-gange-tipoldedatter) blev født som datter til Uffe Krogsdam Christensen<sup>658</sup> og Hanne Kirsten Andersen<sup>659</sup>, som vist i slægtstræ 114.
256. CHRISTEN BJØRN KROGSDAM CHRISTENSEN (Jens 6-gange-tipoldesøn) blev født som søn til Uffe Krogsdam Christensen<sup>658</sup> og Hanne Kirsten Andersen<sup>659</sup>, som vist i slægtstræ 114.
257. JESPER BRUUN JOHNSEN (Jens 6-gange-tipoldesøn) blev født som søn til Svend Bruun Johnsen<sup>661</sup> og Agnete Krogsdam Christensen<sup>660</sup>, som vist i slægtstræ 115.
258. LAUST BRUUN JOHNSEN (Jens 6-gange-tipoldesøn) blev født som søn til Svend Bruun Johnsen<sup>661</sup> og Agnete Krogsdam Christensen<sup>660</sup>, som vist i slægtstræ 115.
259. JAKOB NELLEMANN HANSEN (Jens 6-gange-tipoldesøn) blev født som søn til Per Christian Hansen<sup>665</sup> og Elisabeth Nellemann<sup>666</sup>, som vist i slægtstræ 116.
260. TINA KÅRUP JENSEN (Jens 6-gange-tipoldedatter) blev født som datter til Jens Kårup Jensen<sup>673</sup> og Bodil Elisabeth Hansen<sup>672</sup>, som vist i slægtstræ 117.
261. SØREN BUDOLFFSEN DAHL (Jens 6-gange-tipoldesøn) blev født som søn til Henning Budolfson Dahl<sup>679</sup> og Rose Marie Nielsen<sup>680</sup>, som vist i slægtstræ 118.

262. JANE BUDOLFFSEN DAHL (Jens 6-gange-tipoldedatter) blev født som datter til Henning Budolffsen Dahl<sup>679</sup> og Rose Marie Nielsen<sup>680</sup>, som vist i slægtstræ 118.
263. STEFFEN DAHL (Jens 6-gange-tipoldesøn) blev født som søn til Kaj Budolffsen Dahl<sup>681</sup> og Gudrun Nielsen<sup>682</sup>, som vist i slægtstræ 119.
264. MICHAEL DAHL (Jens 6-gange-tipoldesøn) blev født som søn til Kaj Budolffsen Dahl<sup>681</sup> og Gudrun Nielsen<sup>682</sup>, som vist i slægtstræ 119.
265. NIELS CHRISTIAN MOGENSEN (Jens 6-gange-tipoldesøn) blev født som søn til Erik Mogensen<sup>684</sup> og Bente Budolffsen Dahl<sup>683</sup>, som vist i slægtstræ 120.
266. JENS PETER MOGENSEN (Jens 6-gange-tipoldesøn) blev født som søn til Erik Mogensen<sup>684</sup> og Bente Budolffsen Dahl<sup>683</sup>, som vist i slægtstræ 120.
267. CHARLOTTE DAHL (Jens 6-gange-tipoldedatter) blev født som datter til Svend Jørgen Budolffsen Dahl<sup>685</sup> og Kirsten Andersen<sup>686</sup>, som vist i slægtstræ 121.
268. MARIANNE DAHL (Jens 6-gange-tipoldedatter) blev født som datter til Svend Jørgen Budolffsen Dahl<sup>685</sup> og Kirsten Andersen<sup>686</sup>, som vist i slægtstræ 121.
269. TORBEN JAKOBSEN (Jens 6-gange-tipoldesøn) blev født som søn til Anker Jakobsen<sup>690</sup> og Bodil Dahl Rasmussen<sup>689</sup>, som vist i slægtstræ 122.
270. HENRIK DAHL JAKOBSEN (Jens 6-gange-tipoldesøn) blev født som søn til Anker Jakobsen<sup>690</sup> og Bodil Dahl Rasmussen<sup>689</sup>, som vist i slægtstræ 122.
271. FLEMMING DAHL JAKOBSEN (Jens 6-gange-tipoldesøn) blev født som søn til Anker Jakobsen<sup>690</sup> og Bodil Dahl Rasmussen<sup>689</sup>, som vist i slægtstræ 122.
272. LARS IVAN DAHL RASMUSSEN (Jens 6-gange-tipoldesøn) blev født som søn til Jens Dahl Rasmussen<sup>691</sup> og Anni Johnsen<sup>692</sup>, som vist i slægtstræ 123.
273. OLE DAHL RASMUSSEN (Jens 6-gange-tipoldesøn) blev født som søn til Jens Dahl Rasmussen<sup>691</sup> og Anni Johnsen<sup>692</sup>, som vist i slægtstræ 123.
274. JACOB GØTZSCHE (Jens 6-gange-tipoldesøn) blev født som søn til Gorm Gøtzsche<sup>695</sup> og Birgit Steen<sup>694</sup>, som vist i slægtstræ 124.
275. ANDERS GØTZSCHE (Jens 6-gange-tipoldesøn) blev født som søn til Gorm Gøtzsche<sup>695</sup> og Birgit Steen<sup>694</sup>, som vist i slægtstræ 124.
276. METTE SKOVBJERG (Jens 6-gange-tipoldedatter) blev født som datter til Ole Skovbjerg<sup>697</sup> og Elin Steen<sup>696</sup>, som vist i slægtstræ 125.
277. STEEN SKOVBJERG (Jens 6-gange-tipoldesøn) blev født som søn til Ole Skovbjerg<sup>697</sup> og Elin Steen<sup>696</sup>, som vist i slægtstræ 125.
278. JES SKOVBEJRG (Jens 6-gange-tipoldesøn) blev født som søn til Ole Skovbjerg<sup>697</sup> og Elin Steen<sup>696</sup>, som vist i slægtstræ 125.
279. KRISTIAN STEEN (Jens 6-gange-tipoldesøn) blev født som søn til Villy Steen<sup>699</sup> og Jane Præstholm<sup>700</sup>, som vist i slægtstræ 126.
280. LARS BÆK (Jens 6-gange-tipoldesøn) blev født som søn til Ove Bæk<sup>702</sup> og Doris Merete Hansen<sup>703</sup>, som vist i slægtstræ 127.
281. ARNE BÆK (Jens 6-gange-tipoldesøn) blev født som søn til Helge Bæk<sup>704</sup> og Hanne Frisk<sup>705</sup>, som vist i slægtstræ 128.
282. PIA BÆK (Jens 6-gange-tipoldedatter) blev født som datter til Helge Bæk<sup>704</sup> og Hanne Frisk<sup>705</sup>, som vist i slægtstræ 128.
283. THOMAS BÆK (Jens 6-gange-tipoldesøn) blev født som søn til Helge Bæk<sup>704</sup> og Hanne Frisk<sup>705</sup>, som vist i slægtstræ 128.

284. ANJA IRENE BÆK PEDERSEN (Jens 6-gange-tipoldedatter) blev født som datter til Søren Christian Pedersen<sup>707</sup> og Solveig Bæk<sup>706</sup>, som vist i slægtstræ 129.
285. KIM OVE BÆK PEDERSEN (Jens 6-gange-tipoldesøn) blev født som søn til Søren Christian Pedersen<sup>707</sup> og Solveig Bæk<sup>706</sup>, som vist i slægtstræ 129.
286. MICHAEL SONNY BÆK PEDERSEN (Jens 6-gange-tipoldesøn) blev født som søn til Søren Christian Pedersen<sup>707</sup> og Solveig Bæk<sup>706</sup>, som vist i slægtstræ 129.
287. SUSANNE MERETE BÆK (Jens 6-gange-tipoldedatter) blev født som datter til Jørn Bæk<sup>708</sup> og Gurli Irene Nygaard<sup>709</sup>, som vist i slægtstræ 130.
288. BIRGITTE LOUISE BÆK (Jens 6-gange-tipoldedatter) blev født som datter til Jørn Bæk<sup>708</sup> og Gurli Irene Nygaard<sup>709</sup>, som vist i slægtstræ 130.
289. JOHNNI NIKOLAJ BÆK (Jens 6-gange-tipoldesøn) blev født som søn til Jørn Bæk<sup>708</sup> og Gurli Irene Nygaard<sup>709</sup>, som vist i slægtstræ 130.
290. ALEX PEDERSEN (Jens 6-gange-tipoldesøn) blev født som søn til Torben Pedersen<sup>711</sup> og Inger Bæk<sup>710</sup>, som vist i slægtstræ 131.
291. NIELS DALSGAARD ANDERSEN (Jens 6-gange-tipoldesøn) blev født som søn til Aage Dalsgaard Andersen<sup>715</sup> og Jytte Bæk<sup>714</sup>, som vist i slægtstræ 132.
292. GITTE DALSGAARD ANDERSEN (Jens 6-gange-tipoldedatter) blev født som datter til Aage Dalsgaard Andersen<sup>715</sup> og Jytte Bæk<sup>714</sup>, som vist i slægtstræ 132.
293. METTE DALSGAARD ANDERSEN (Jens 6-gange-tipoldedatter) blev født som datter til Aage Dalsgaard Andersen<sup>715</sup> og Jytte Bæk<sup>714</sup>, som vist i slægtstræ 132.
294. ANN BARBARA RAVNKILDE JENSEN (Jens 6-gange-tipoldedatter) blev født som datter til Mogens Ravnkilde Jensen<sup>719</sup> og Elsebet Nørgaard<sup>720</sup>, som vist i slægtstræ 133.
295. CHRISTA RAVNKILDE JENSEN (Jens 6-gange-tipoldedatter) blev født som datter til Mogens Ravnkilde Jensen<sup>719</sup> og Elsebet Nørgaard<sup>720</sup>, som vist i slægtstræ 133.
296. LUISE RAVNKILDE JENSEN (Jens 6-gange-tipoldedatter) blev født som datter til Mogens Ravnkilde Jensen<sup>719</sup> og Elsebet Nørgaard<sup>720</sup>, som vist i slægtstræ 133.
297. PIA RAVNKILDE HENNELUND (Jens 6-gange-tipoldedatter) blev født som datter til Frode Ravnkilde Jensen<sup>722</sup> og Ellen Marie Hennelund<sup>723</sup>, som vist i slægtstræ 134.
298. METTE DAM ANDERSEN (Jens 6-gange-tipoldedatter) blev født som datter til Jens Dam Andersen<sup>727</sup> og Aase Tveden<sup>726</sup>, som vist i slægtstræ 135.
299. ANERS DAM ANDERSEN (Jens 6-gange-tipoldesøn) blev født som søn til Jens Dam Andersen<sup>727</sup> og Aase Tveden<sup>726</sup>, som vist i slægtstræ 135.
300. JAKOB AGERBÆK (Jens 6-gange-tipoldesøn) blev født d. 28 Juni 1973 i Hjørring som søn til Jørn Agerbæk Iversen<sup>729</sup> og Helle Tveden<sup>728</sup>, som vist i slægtstræ 136. Jakob døde d. 21 April 1996, i en alder af 22 år, i Hjørring.
301. MORTEN LØVSCHELL (Jens 6-gange-tipoldesøn) blev født som søn til Jens Christian Straarup Løvschall<sup>736</sup> og Inger Kirstine Mariane Petersen<sup>735</sup>, som vist i slægtstræ 137.
302. ANE PERNILLE PRECHT (Jens 6-gange-tipoldedatter) blev født som datter til Karsten Precht<sup>738</sup> og Mona-Lisa Petersen<sup>737</sup>, som vist i slægtstræ 138.
303. SØREN BÆK LARSEN (Jens 6-gange-tipoldesøn) blev født som søn til Finn Dahl Larsen<sup>741</sup> og Lissy Kirstine Bæk<sup>739</sup>, som vist i slægtstræ 139.

304. LENE BÆK (Jens 6-gange-tipoldedatter) blev født som datter til Jørn Hyldig Bæk<sup>761</sup> og Greta Henny Andersen<sup>762</sup>, som vist i slægtstræ 140.
305. ASBJØRN BÆK (Jens 6-gange-tipoldesøn) blev født som søn til Jørn Hyldig Bæk<sup>761</sup> og Greta Henny Andersen<sup>762</sup>, som vist i slægtstræ 140.
306. LOTTE EBDRUP (Jens 6-gange-tipoldedatter) blev født som datter til Mogens Ebdrup<sup>764</sup> og Else Hyldig Bæk<sup>763</sup>, som vist i slægtstræ 141.
307. ANNE EBDRUP (Jens 6-gange-tipoldedatter) blev født som datter til Mogens Ebdrup<sup>764</sup> og Else Hyldig Bæk<sup>763</sup>, som vist i slægtstræ 141.
308. CHARLOTTE DAHL NIELSEN (Jens 6-gange-tipoldedatter) blev født som datter til Flemming Dahl Nielsen<sup>767</sup> og Birthe Hedegaard Eriksen<sup>766</sup>, som vist i slægtstræ 142.
309. HENNING HEINRICH ALBRECHT (Jens 6-gange-tipoldesøn) blev født d. 1 April 1953 i Martinsvej 8, Frederiksberg, Skt.Markus Sogn som søn til Heinrich Aksel Albrecht<sup>812</sup> og Ulla Elisabeth Jensen<sup>813</sup>, som vist i slægtstræ 143. Han blev døbt d. 12 Juli 1953, som spædbarn, i Apostel kirke.  
Notat: *Ved dåben i kirken:  
Husmoder Jytte Hersig, Poppelgade 5, 1.sal, Elektromekaniker Henning Hersig, samme sted, Arbejdsmand Erik Jensen, Saxogade 21 A, 4.sal samt forældrene.*
310. JAN EDVARD BIRKEDAL ALBRECHT (Jens 6-gange-tipoldesøn) blev født d. 13 Juni 1946 i Roskildevej 280A, Rødovre som søn til John Ingvar Birkedal Hansen<sup>821</sup> og Tove Edel Albrecht<sup>820</sup>, som vist i slægtstræ 144. Han blev døbt d. 8 Juni 1947, som spædbarn, i Rødovre Kirke. Han blev ansat som Bager og Sergent i Artilleriet 1965, Holbæk Kaserne, Faglærer og Instruktør i Hjemmeværnet.  
Notat: *Faddere til dåben:  
Støberiarbejder Christian Emil Albrecht og Hustru Erna, Enghavevej 67,3. - København  
Lærling Kurt Albrecht, bopæl samme sted  
-----  
I henhold til meddelelse til Rødovre Sogn den 31. maj 1965 er efternavnet ændret til Albrecht  
Jan Edvard Birkedal Albrecht er født i Rødovre på Roskildevej 280A, 1.sal th. Som 10 årig flyttede familien til Nyrup Mark ved Højby Sjælland på en gård "Laugshøj". Jan gik i skole på Rødovre skole fra 1. til 3. klasse og derefter på Højby Centralskole fra 3.klasse og kom så på efterskole i 1959 på Egå Efterskole ved Aarhus. I foråret 1961 tog han på søfart med M/S Vinland som dengang var blevet forlænget med et lastrum på 21 meter på B&W i København. "Vinland" sejlede til Halifax, Nova Scotia i Canada og derfra til Amsterdam. Udlært bager og kom i slutningen af 1965 til Artilleriet i Holbæk hvor aftjeningen af værnepligten foregik. Uddannet befalingsmand og var tilknyttet Holbæk kaserne i årene derefter. På Holbæk kaserne var han befalingsmand ved Hornest John Raketbatteri, Tung Kanon batteri ( 203 mm trukket kanon) og derefter Middeltungt og selvkørende Haubits (155 mm).  
De senere år tilknyttet hjemmeværnet hvor han var Faglærer og Instruktør på Stensved kaserne ved Vordingborg. Trådte ud af værnet i 2004. Har også været foredragsholder fra 1995.*
311. INGE MERETE SCHOU (Jens 6-gange-tipoldesøns hustru) blev født d. 7 Januar 1948 i Nyvej 12, Skamstrup Sogn, Mørkøv, Holbæk Amt som datter til Jens Andreas Emanuel Schou og Edith Sylvia Schou Hansen. Hun blev døbt d. 4 April 1948, som spædbarn, i Skamstrup kirke. Hun blev ansat som Rengøringsassistent ved Ishøj Kommune og tidlig Pensioneret.  
Notat: *Ved dåben i Skamstrup kirke: Nyvej 12, Mørkøv Stationsby, Skamstrup Sogn, Tuse Herred. Mekaniker Jens Andreas Emanuel Schou født den 5.december 1922 og Hustru Edith Sylvia Hansen født den 2.november 1924, Nyvej i Mørkøv.  
Faddere: Keramikeren Martin Schou Nyvej, Faderen og Moderen, Husbestyrerinde Else Carlsen i Hellestrup bar barnet. Tilført folkeregisteret den 10.februar 1948 og dåben den 14.maj 1948.  
Jan Edvard Birkedal Albrecht<sup>310</sup> giftede sig med Inge Merete Schou. De fik fem børn:  
Liselotte Pia Albrecht<sup>30</sup> i 1967  
Dennis Thomas Albrecht<sup>32</sup> i 1969  
Lizette May Albrecht<sup>34</sup> i 1973  
Morten Seppo Albrecht<sup>37</sup> i 1980  
Michael Dan Albrecht<sup>39</sup> i 1982  
Denne familie er vist i slægtstræ 16.*
312. WINNIE ALICE RASMUSSEN FØDT BIRKEDAL HANSEN (Jens 6-gange-tipoldedatter) blev født d. 24 November 1948 i

Roskildevej 280A, Rødovre, København som datter til John Ingvard Birkedal Hansen<sup>821</sup> og Tove Edel Albrecht<sup>820</sup>, som vist i slægtstræ 144. Hun blev døbt d. 26 Juni 1949, som spædbarn, i Hyltebjerg Kirke.

Notat: *Igølg Kongelig adoptionsbrev (505/49) af 14 juni 1949 fra Københavns Overpræsidium adopteret af Fabrikant Rudolf Johannes Rasmussen og hustru Solveig Alice Hansen viede i Hvidovre Kirke 14. november 1943.*

*Meddelelse af Hyltebjerg Sogn af 26. juni 1949*

*Senre bopæl i Malmø Sogn.*

313. PETER FREDERIK POULSEN (Jens 6-gange-tipoldedatters ægtemand) blev født d. 3 April 1948 i Odder, Århus Amt. Han blev ansat som Malermester i Åkarp, Sverige.

Notat: *Bosat i Åkarp, Sverige.*

Peter Frederik Poulsen giftede sig med Winnie Alice Rasmussen Født Birkedal Hansen<sup>312</sup>. De fik tre børn:

Tina Alice Poulsen<sup>42</sup> i 1970

Dennis Peter Poulsen<sup>43</sup> i 1974

Heidi Alice Poulsen<sup>44</sup> i 1975

*Denne familie er vist i slægtstræ 17.*

314. GRETE ANGVIK (Jens 6-gange-tipoldedatter) blev født i 1955 i Kristiansund N, Norge som datter til Ola Angvik<sup>824</sup> og Gurli Angvik Albrecht<sup>823</sup>, som vist i slægtstræ 145. Hun blev ansat som Lærer og Sygeplejerske i Bergen.

315. JETTE LISA THOMSEN (Jens 6-gange-tipoldedatter) blev født d. 2 Januar 1949 i Kgs.Enghave.Kbh som datter til Willy Hans Peter Thomsen<sup>826</sup> og Alice Albrecht<sup>825</sup>, som vist i slægtstræ 146. Hun blev døbt d. 24 April 1949, som spædbarn, i Enghave kirke. Hun var ansat som Porcelænsmaler på Den KGL. porcelænsfabrik. Jette døde d. 7 Januar 1991, i en alder af 42 år, i Rigshospitalet, København. Jette blev begravet i Januar 1991 i Vestre Kirkegård, urnen senere flyttet til Rødovre.

Notat: *Støberiarbejder Kristian Emil Albrecht og hustru Erna Sara Iris Therkildsen, Enghavevej 67*

*Forældrene*

*Frederiksholm Sogn 24. april 1949.*

316. JENS JENSEN (Jens 6-gange-tipoldedatters ægtemand) blev født i 1947 i Snekkersten. Han blev ansat som Brolægger.

Jens Jensen giftede sig med Jette Lisa Thomsen<sup>315</sup>. De fik en datter:

Karina Jensen<sup>45</sup> i 1971

*Denne familie er vist i slægtstræ 18.*

317. ALLAN ALBRECHT PEDERSEN (Jens 6-gange-tipoldesøn) blev født d. 17 December 1952 i Rigshospitalet, København Amt som søn til Kurt Albrecht<sup>827</sup> og Else Pedersen<sup>828</sup>, som vist i slægtstræ 147. Han blev døbt d. 14 Juni 1953, som spædbarn, i Enghave kirke. Han blev ansat som Chauffør.

Notat: *Ved dåben i Enghave kirke: Forældrene: Maskinarbejder Kurt Albrecht og Hustru Else Pedersen, viet borgerligt i København den 9.maj 1953, han er født i Enghave den 29.september 1931 og hun er født i Enghave den 12.september 1934. Faddere i kirken: Chauffør Edwin Christian Marius Pedersen og Hustru Lilly født Mikkelsen, Alsgade 12 samt Forældrene. Tilsendt Rigshospitalet den 14.juni 1953, Faderskabssag i Københavns Overpræsidium den 25.marts 1953, journal nr. 408/53. Navneforandring i henhold til skrivel se fra Københavns Overpræsidium den 23.juli 1957, meddelt Rigshospitalet den 26.juli 1957.*

318. TENNI GROTHE PEDERSEN (Jens 6-gange-tipoldesøns hustru) blev født i 1952 i ca.København.

Allan Albrecht Pedersen<sup>317</sup> giftede sig med Tenni Grothe Pedersen. De fik to sønner:

Palle Grothe Pedersen<sup>46</sup>

Kim Grothe Albrecht<sup>47</sup> i 1979

*Denne familie er vist i slægtstræ 19.*

319. PER ALBRECHT (Jens 6-gange-tipoldesøn) blev født d. 21 Marts 1961 i Kbh. Hedebygade Enghave som søn til Kurt Albrecht<sup>827</sup> og Irene Børger<sup>830</sup>, som vist i slægtstræ 148. Han blev ansat som Chauffør.

320. JANE ALBRECHT (Jens 6-gange-tipoldedatter) blev født d. 2 Juni 1963 i Kbh. Knapmagerstien, Amager som datter til Kurt Albrecht<sup>827</sup> og Irene Børger<sup>830</sup>, som vist i slægtstræ 148.

321. THOMAS ALBRECHT (Jens 6-gange-tipoldesøn) blev født d. 30 Juni 1968 i Kbh., Knapmagerstien, Amager som søn til Kurt Albrecht<sup>827</sup> og Irene Børger<sup>830</sup>, som vist i slægtstræ 148. Han blev ansat som Murer.

**Generation af 5-gange-oldebørn**

322. HOLGER BOLVIG NIELSEN (Jens 5-gange-tipoldesøn) blev født som søn til Hans Bolvig Nielsen<sup>837</sup> og Krista Thomsen<sup>838</sup>, som vist i slægtstræ 149.
323. ULLA SUHR HENRIKSEN (Jens 5-gange-tipoldesøns hustru).  
 Holger Bolvig Nielsen<sup>322</sup> giftede sig med Ulla Suhr Henriksen. De fik tre sønner:  
 Søren Bolvig Nielsen<sup>49</sup>  
 Peter Bolvig Nielsen<sup>50</sup>  
 Hans Bolvig Nielsen<sup>51</sup>  
*Denne familie er vist i slægtstræ 20.*
324. ANNE MARIE BOLVIG NIELSEN (Jens 5-gange-tipoldedatter) blev født som datter til Hans Bolvig Nielsen<sup>837</sup> og Krista Thomsen<sup>838</sup>, som vist i slægtstræ 149.
325. THORKILD MADSEN (Jens 5-gange-tipoldedatters ægtemand).  
 Thorkild Madsen giftede sig med Anne Marie Bolvig Nielsen<sup>324</sup>.
326. LISBETH BOLVIG NIELSEN (Jens 5-gange-tipoldedatter) blev født som datter til Hans Bolvig Nielsen<sup>837</sup> og Krista Thomsen<sup>838</sup>, som vist i slægtstræ 149.
327. LEIF HEINE PEDERSEN (Jens 5-gange-tipoldedatters ægtemand).  
 Leif Heine Pedersen giftede sig med Lisbeth Bolvig Nielsen<sup>326</sup>. De fik en datter:  
 Jette Bolvig Pedersen<sup>52</sup>  
*Denne familie er vist i slægtstræ 21.*
328. DORIT BOLVIG NIELSEN (Jens 5-gange-tipoldedatter) blev født som datter til Hans Bolvig Nielsen<sup>837</sup> og Krista Thomsen<sup>838</sup>, som vist i slægtstræ 149.
329. SVEND THOMAS HAGEDORN MIDTGAARD (Jens 5-gange-tipoldedatters ægtemand).  
 Svend Thomas Hagedorn Midtgaard giftede sig med Dorit Bolvig Nielsen<sup>328</sup>. De fik to børn:  
 Rasmus Midtgaard<sup>53</sup>  
 Lotte Midtgaard<sup>54</sup>  
*Denne familie er vist i slægtstræ 22.*
330. PETER BOLVIG NIELSEN (Jens 5-gange-tipoldesøn) blev født som søn til Hans Bolvig Nielsen<sup>837</sup> og Krista Thomsen<sup>838</sup>, som vist i slægtstræ 149.
331. BODIL MARGRETHE LARSEN (Jens 5-gange-tipoldesøns hustru).  
 Peter Bolvig Nielsen<sup>330</sup> giftede sig med Bodil Margrethe Larsen.
332. NIELS ANTON PILGAARD (Jens 5-gange-tipoldesøn) blev født d. 28 Marts 1923 i Børglum Sogn, Hjørring Amt som søn til Lars Pilgaard<sup>841</sup> og Karen Marie Bæk<sup>840</sup>, som vist i slægtstræ 150. Niels døde i Frederikshavn.
333. NIELS VESTERMARK (Jens 5-gange-tipoldesøn) blev født d. 5 Oktober 1929 i Børglum Sogn, Hjørring Amt som søn til Lars Kristian Jensen Vestermark<sup>844</sup> og Antonette Højrup Bæk<sup>843</sup>, som vist i slægtstræ 151.
334. HENNY HENRIKSEN (Jens 5-gange-tipoldesøns hustru).  
 Niels Vestermark<sup>333</sup> giftede sig med Henny Henriksen. De fik fire børn:  
 Søren Henrik Vestermark<sup>55</sup>  
 Kaj Vestermark<sup>56</sup>  
 Anette Vestermark<sup>57</sup>  
 Kirsten Vestermark<sup>58</sup>  
*Denne familie er vist i slægtstræ 23.*
335. KIRSTEN VESTERMARK (Jens 5-gange-tipoldedatter) blev født som datter til Lars Kristian Jensen Vestermark<sup>844</sup> og Antonette Højrup Bæk<sup>843</sup>, som vist i slægtstræ 151.
336. JENS KNUDSEN (Jens 5-gange-tipoldedatters ægtemand).  
 Jens Knudsen giftede sig med Kirsten Vestermark<sup>335</sup>. De fik to sønner:  
 Christian Peter Knudsen<sup>59</sup>  
 Lars Vestermark Knudsen<sup>60</sup>  
*Denne familie er vist i slægtstræ 24.*
337. ANDREAS SIMONI VESTERMARK (Jens 5-gange-tipoldesøn) blev født som søn til Lars Kristian Jensen Vestermark<sup>844</sup> og Antonette Højrup Bæk<sup>843</sup>, som vist i slægtstræ 151.

338. INGER STOKBRO CHRISTENSEN (Jens 5-gange-tipoldesøns hustru).  
 Andreas Simoni Vestermark<sup>337</sup> giftede sig med Inger Stokbro Christensen. De fik to børn:  
 Gitte Vestermark<sup>61</sup>  
 Tommy Vestermark<sup>62</sup>  
*Denne familie er vist i slægtstræ 25.*
339. MARIE BÆK NIELSEN (Jens 5-gange-tipoldedatter) blev født som datter til Jens Nielsen<sup>847</sup> og Astrid Bæk<sup>846</sup>, som vist i slægtstræ 152.
340. EJNAR PEDERSEN (Jens 5-gange-tipoldedatters ægtemand).  
 Ejnar Pedersen giftede sig med Marie Bæk Nielsen<sup>339</sup>. De fik tre børn:  
 Kirstine Bæk Pedersen<sup>63</sup>  
 Mariane Bæk Pedersen<sup>65</sup>  
 Jens Kristian Bæk Pedersen<sup>66</sup>  
*Denne familie er vist i slægtstræ 26.*
341. KRISTIAN BÆK NIELSEN (Jens 5-gange-tipoldesøn) blev født som søn til Jens Nielsen<sup>847</sup> og Astrid Bæk<sup>846</sup>, som vist i slægtstræ 152.
342. GUDRUN NIELSEN (Jens 5-gange-tipoldesøns hustru).  
 Kristian Bæk Nielsen<sup>341</sup> giftede sig med Gudrun Nielsen. De fik tre børn:  
 Helle Bæk Nielsen<sup>67</sup>  
 Hans Bæk Nielsen<sup>68</sup>  
 Jørn Bæk Nielsen<sup>69</sup>  
*Denne familie er vist i slægtstræ 27.*
343. NIELS ANKER BÆK NIELSEN (Jens 5-gange-tipoldesøn) blev født som søn til Jens Nielsen<sup>847</sup> og Astrid Bæk<sup>846</sup>, som vist i slægtstræ 152.
344. INGER AUGUSTA VOGNSGAARD ANDERSEN (Jens 5-gange-tipoldesøns hustru).  
 Niels Anker Bæk Nielsen<sup>343</sup> giftede sig med Inger Augusta Vognsgaard Andersen. De fik to sønner:  
 Per Bæk Vognsgaard Nielsen<sup>70</sup>  
 Knud Bæk Vognsgaard Nielsen<sup>71</sup>  
*Denne familie er vist i slægtstræ 28.*
345. ARNE MUNCH MADSEN (Jens 5-gange-tipoldesøn) blev født som søn til Johannes Madsen<sup>851</sup> og Frederikke Munch Jensen<sup>850</sup>, som vist i slægtstræ 153.
346. BENT MUNCH MADSEN (Jens 5-gange-tipoldesøn) blev født som søn til Johannes Madsen<sup>851</sup> og Frederikke Munch Jensen<sup>850</sup>, som vist i slægtstræ 153.
347. JENS MUNCH MADSEN (Jens 5-gange-tipoldesøn) blev født som søn til Johannes Madsen<sup>851</sup> og Frederikke Munch Jensen<sup>850</sup>, som vist i slægtstræ 153.
348. ELSE MUNCH MADSEN (Jens 5-gange-tipoldedatter) blev født som datter til Johannes Madsen<sup>851</sup> og Frederikke Munch Jensen<sup>850</sup>, som vist i slægtstræ 153.
349. PETER NIELSEN (Jens 5-gange-tipoldedatters ægtemand).  
 Peter Nielsen giftede sig med Else Munch Madsen<sup>348</sup>. De fik en søn:  
 Martin Munch Nielsen<sup>72</sup>  
*Denne familie er vist i slægtstræ 29.*
350. JØRGEN BORGGAARD CHRISTOFFERSEN (Jens 5-gange-tipoldesøn) blev født som søn til Christian Borggaard Christoffersen<sup>853</sup> og Helene Marie Dorothea Cecilie Binder<sup>854</sup>, som vist i slægtstræ 154.
351. MARGRETHE IBSEN WISFELDT (Jens 5-gange-tipoldesøns hustru).  
 Jørgen Borggaard Christoffersen<sup>350</sup> giftede sig med Margrethe Ibsen Wisfeldt.
352. INGRID BORGGAARD CHRISTOFFERSEN (Jens 5-gange-tipoldedatter) blev født som datter til Christian Borggaard Christoffersen<sup>853</sup> og Helene Marie Dorothea Cecilie Binder<sup>854</sup>, som vist i slægtstræ 154.
353. KARL RASMUSSEN POLD (Jens 5-gange-tipoldedatters ægtemand).  
 Karl Rasmussen Pold giftede sig med Ingrid Borggaard Christoffersen<sup>352</sup>. De fik to sønner:  
 Søren Pold<sup>73</sup>  
 Erik Pold<sup>74</sup>  
*Denne familie er vist i slægtstræ 30.*

354. ANNE BORGGGAARD CHRISTOFFERSEN (Jens 5-gange-tipoldedatter) blev født som datter til Christian Borggaard Christoffersen<sup>853</sup> og Helene Marie Dorothea Cecilie Binder<sup>854</sup>, som vist i slægtstræ 154.
355. GUNNAR HANSEN (Jens 5-gange-tipoldedatters ægtemand).  
Gunnar Hansen giftede sig med Anne Borggaard Christoffersen<sup>354</sup>. De fik to børn:  
Maj Borggaard Hansen<sup>75</sup>  
Martin Borggaard Hansen<sup>76</sup>  
*Denne familie er vist i slægtstræ 31.*
356. INGER MARGRETHE SØRENSEN (Jens 5-gange-tipoldedatter) blev født som datter til Jens Sørensen<sup>856</sup> og Dagny Kirstine Christoffersen<sup>855</sup>, som vist i slægtstræ 155.
357. PEDER SØNDERGAARD LARSEN (Jens 5-gange-tipoldedatters ægtemand).  
Peder Søndergaard Larsen giftede sig med Inger Margrethe Sørensen<sup>356</sup>. De fik en datter:  
Jane Søndergaard Larsen<sup>77</sup>  
*Denne familie er vist i slægtstræ 32.*
358. HANNE BROLIN JENSEN (Jens 5-gange-tipoldedatter) blev født som datter til Harald Jensen<sup>858</sup> og Gudrun Marie Christoffersen<sup>857</sup>, som vist i slægtstræ 156.
359. EGON BØJE ELTVED (Jens 5-gange-tipoldedatters ægtemand).  
Egon Bøje Eltved giftede sig med Hanne Brolin Jensen<sup>358</sup>. De fik to børn:  
Morten Brolin Eltved<sup>78</sup>  
Karen Brolin Eltved<sup>79</sup>  
*Denne familie er vist i slægtstræ 33.*
360. BIRTHE MIKKELSEN (Jens 5-gange-tipoldedatter) blev født som datter til Morten Kristian Mikkelsen<sup>860</sup> og Inga Margrethe Christoffersen<sup>859</sup>, som vist i slægtstræ 157.
361. OLE JENSEN (Jens 5-gange-tipoldedatters ægtemand).  
Ole Jensen giftede sig med Birthe Mikkelsen<sup>360</sup>. De fik to døtre:  
Charlotte Christina Jensen<sup>80</sup>  
Mette Merete Jensen<sup>81</sup>  
*Denne familie er vist i slægtstræ 34.*
362. ANNETTE MIKKELSEN (Jens 5-gange-tipoldedatter) blev født som datter til Morten Kristian Mikkelsen<sup>860</sup> og Inga Margrethe Christoffersen<sup>859</sup>, som vist i slægtstræ 157.
363. MARGIT MIKKELSEN (Jens 5-gange-tipoldedatter) blev født som datter til Morten Kristian Mikkelsen<sup>860</sup> og Inga Margrethe Christoffersen<sup>859</sup>, som vist i slægtstræ 157.
364. JENS REGNAR BUDOLFSEN (Jens 5-gange-tipoldesøn) blev født som søn til Jens Budolfsen<sup>861</sup> og Inger Jensine Nielsen<sup>862</sup>, som vist i slægtstræ 158.
365. EDITH ANDERSEN (Jens 5-gange-tipoldesøns hustru).  
Jens Regnar Budolfsen<sup>364</sup> giftede sig med Edith Andersen. De fik to børn:  
Gitte Budolfsen<sup>82</sup>  
Flemming Budolfsen<sup>83</sup>  
*Denne familie er vist i slægtstræ 35.*
366. BUDOLF KRISTIAN BUDOLFSEN (Jens 5-gange-tipoldesøn) blev født som søn til Jens Budolfsen<sup>861</sup> og Inger Jensine Nielsen<sup>862</sup>, som vist i slægtstræ 158.
367. HELLA HANSEN (Jens 5-gange-tipoldesøns hustru).  
Budolf Kristian Budolfsen<sup>366</sup> giftede sig med Hella Hansen. De fik to børn:  
Lene Budolfsen<sup>84</sup>  
Klaus Budolfsen<sup>85</sup>  
*Denne familie er vist i slægtstræ 36.*
368. HENNY MARIE SØRENSEN (Jens 5-gange-tipoldedatter) blev født som datter til Christian Ekkart Sørensen<sup>866</sup> og Dagny Maria Budolfsen<sup>865</sup>, som vist i slægtstræ 159.
369. JENS STADEL PEDERSEN (Jens 5-gange-tipoldedatters ægtemand).  
Jens Stadel Pedersen giftede sig med Henny Marie Sørensen<sup>368</sup>. De fik to døtre:  
Mette Stadel Pedersen<sup>86</sup>  
Ane Grethe Stadel Pedersen<sup>87</sup>  
*Denne familie er vist i slægtstræ 37.*



370. HANS CHRISTIAN SØRENSEN (Jens 5-gange-tipoldesøn) blev født som søn til Christian Ekkart Sørensen<sup>866</sup> og Dagny Maria Budolfsen<sup>865</sup>, som vist i slægtstræ 159.
371. KAMMA THOMSEN (Jens 5-gange-tipoldesøns hustru).  
Hans Christian Sørensen<sup>370</sup> giftede sig med Kamma Thomsen. De fik tre børn:  
Brigitte Sørensen<sup>88</sup>  
Judith Sørensen<sup>89</sup>  
Kristian Sørensen<sup>90</sup>  
*Denne familie er vist i slægtstræ 38.*
372. ELLEN MARGRETHE SØRENSEN (Jens 5-gange-tipoldedatter) blev født som datter til Christian Ekkart Sørensen<sup>866</sup> og Dagny Maria Budolfsen<sup>865</sup>, som vist i slægtstræ 159.
373. SØREN HVID SØRENSEN (Jens 5-gange-tipoldedatters ægtemand).  
Søren Hvid Sørensen giftede sig med Ellen Margrethe Sørensen<sup>372</sup>. De fik to børn:  
Henrik Hvid Sørensen<sup>91</sup>  
Jette Hvid Sørensen<sup>92</sup>  
*Denne familie er vist i slægtstræ 39.*
374. ARNE SØRENSEN (Jens 5-gange-tipoldesøn) blev født som søn til Christian Ekkart Sørensen<sup>866</sup> og Dagny Maria Budolfsen<sup>865</sup>, som vist i slægtstræ 159.
375. JANE LINDA SØRENSEN (Jens 5-gange-tipoldesøns hustru).  
Arne Sørensen<sup>374</sup> giftede sig med Jane Linda Sørensen. De fik to døtre:  
Susanne Sørensen<sup>93</sup>  
Anja Lecanda Sørensen<sup>94</sup>  
*Denne familie er vist i slægtstræ 40.*
376. ERIK RUDBECH SØRENSEN (Jens 5-gange-tipoldesøn) blev født som søn til Svend Aage Sørensen<sup>868</sup> og Marie Budolfsen<sup>867</sup>, som vist i slægtstræ 160.
377. ANE BIRTHE HELENE CHRISTIANSEN (Jens 5-gange-tipoldesøns hustru).  
Erik Rudbech Sørensen<sup>376</sup> giftede sig med Ane Birthe Helene Christiansen. De fik to børn:  
Annegrethe Rudbech Sørensen<sup>95</sup>  
Christian Rudbech Sørensen<sup>96</sup>  
*Denne familie er vist i slægtstræ 41.*
378. ELISBAETH BUDOLFSEN (Jens 5-gange-tipoldedatter) blev født som datter til Niels Regnar Budolfsen<sup>869</sup> og Ingeborg Anine Amalie Wagner<sup>870</sup>, som vist i slægtstræ 161.
379. GUNNAR BUDOLFSEN (Jens 5-gange-tipoldesøn) blev født som søn til Niels Regnar Budolfsen<sup>869</sup> og Ingeborg Anine Amalie Wagner<sup>870</sup>, som vist i slægtstræ 161.
380. LIS BUDOLFSEN (Jens 5-gange-tipoldedatter) blev født som datter til Sigurd Budolfsen<sup>872</sup> og Ketty Thomsen<sup>873</sup>, som vist i slægtstræ 162.
381. NIELS JØRGEN KIIL (Jens 5-gange-tipoldedatters ægtemand).  
Niels Jørgen Kiil giftede sig med Lis Budolfsen<sup>380</sup>. De fik en søn:  
Henrik Kiil<sup>97</sup>  
*Denne familie er vist i slægtstræ 42.*
382. MOGENS BUDOLFSEN (Jens 5-gange-tipoldesøn) blev født som søn til Sigurd Budolfsen<sup>872</sup> og Ketty Thomsen<sup>873</sup>, som vist i slægtstræ 162.
383. MINNA CHRISTENSEN (Jens 5-gange-tipoldesøns hustru).  
Mogens Budolfsen<sup>382</sup> giftede sig med Minna Christensen. De fik en datter:  
Rikke Budolfsen<sup>98</sup>  
*Denne familie er vist i slægtstræ 43.*
384. THORKILD BUDOLFSEN (Jens 5-gange-tipoldesøn) blev født som søn til Sigurd Budolfsen<sup>872</sup> og Ketty Thomsen<sup>873</sup>, som vist i slægtstræ 162.
385. BIRTHE MONA ANDERSEN (Jens 5-gange-tipoldesøns hustru).  
Thorkild Budolfsen<sup>384</sup> giftede sig med Birthe Mona Andersen. De fik en søn:  
Kent Bjerg Budolfsen<sup>99</sup>  
*Denne familie er vist i slægtstræ 44.*

386. TAGE ALFRED BUDOLFSEN (Jens 5-gange-tipoldesøn) blev født som søn til Henning Budolfsen<sup>874</sup> og Karen Esther Arildsen<sup>875</sup>, som vist i slægtstræ 163.
387. ANNE DORTHE MØLLER (Jens 5-gange-tipoldesøns hustru).  
Tage Alfred Budolfsen<sup>386</sup> giftede sig med Anne Dorthe Møller. De fik seks børn:  
Esben Johan Budolfsen<sup>100</sup>  
Jeppe Franbs Budolfsen<sup>101</sup>  
Terkel Martin Budolfsen<sup>102</sup>  
Marie Therese Budolfsen<sup>103</sup>  
Astrid Cecilie Budolfsen<sup>104</sup>  
Ida Amalie Budolfsen<sup>105</sup>  
*Denne familie er vist i slægtstræ 45.*
388. FREDE BUDOLFSEN (Jens 5-gange-tipoldesøn) blev født som søn til Henning Budolfsen<sup>874</sup> og Karen Esther Arildsen<sup>875</sup>, som vist i slægtstræ 163.
389. ISSA DAM CHRISTENSEN (Jens 5-gange-tipoldedatter) blev født som datter til Per Dam Christensen<sup>877</sup> og Margrethe Budolfsen<sup>876</sup>, som vist i slægtstræ 164.
390. KAJ OVE HALL (Jens 5-gange-tipoldedatters ægtemand).  
Kaj Ove Hall giftede sig med Issa Dam Christensen<sup>389</sup>. De fik to døtre:  
Kirsten Hall<sup>106</sup>  
Susanne Hall<sup>107</sup>  
*Denne familie er vist i slægtstræ 46.*
391. POUL ERIK DAM KRISTENSEN (Jens 5-gange-tipoldesøn) blev født som søn til Per Dam Christensen<sup>877</sup> og Margrethe Budolfsen<sup>876</sup>, som vist i slægtstræ 164.
392. JØRGEN DAM KRISTENSEN (Jens 5-gange-tipoldesøn) blev født som søn til Per Dam Christensen<sup>877</sup> og Margrethe Budolfsen<sup>876</sup>, som vist i slægtstræ 164.
393. ANNE MARIE DAM KRISTENSEN (Jens 5-gange-tipoldedatter) blev født som datter til Per Dam Christensen<sup>877</sup> og Margrethe Budolfsen<sup>876</sup>, som vist i slægtstræ 164.
394. KARIN BÆK ANDERSEN (Jens 5-gange-tipoldedatter) blev født som datter til Jens Bæk Andersen<sup>880</sup> og Ingrid Christiane Simonsen<sup>881</sup>, som vist i slægtstræ 165.
395. TOVE ANDERSEN (Jens 5-gange-tipoldedatter) blev født som datter til Vilhelm Andersen<sup>882</sup> og Agnete Brandt Jørgensen<sup>883</sup>, som vist i slægtstræ 166.
396. MOGENS JØRGENSEN (Jens 5-gange-tipoldedatters ægtemand).  
Mogens Jørgensen giftede sig med Tove Andersen<sup>395</sup>. De fik to døtre:  
Helle Jørgensen<sup>108</sup>  
Dorthe Jørgensen<sup>109</sup>  
*Denne familie er vist i slægtstræ 47.*
397. KIRSTINE ANDERSEN (Jens 5-gange-tipoldedatter) blev født som datter til Vilhelm Andersen<sup>882</sup> og Agnete Brandt Jørgensen<sup>883</sup>, som vist i slægtstræ 166.
398. KJELD ALFRED MADSEN (Jens 5-gange-tipoldedatters ægtemand).  
Kjeld Alfred Madsen giftede sig med Kirstine Andersen<sup>397</sup>. De fik en datter:  
Marianne Madsen<sup>110</sup>  
*Denne familie er vist i slægtstræ 48.*
399. ELMAR ANDERSEN (Jens 5-gange-tipoldesøn) blev født som søn til Frode Andersen<sup>884</sup> og Inga Jørgensen<sup>885</sup>, som vist i slægtstræ 167.
400. ASBJØRN ANDERSEN (Jens 5-gange-tipoldesøn) blev født som søn til Frode Andersen<sup>884</sup> og Inga Jørgensen<sup>885</sup>, som vist i slægtstræ 167.
401. LENE ANDERSEN (Jens 5-gange-tipoldedatter) blev født som datter til Frode Andersen<sup>884</sup> og Inga Jørgensen<sup>885</sup>, som vist i slægtstræ 167.
402. OLE BÆK ANDERSEN (Jens 5-gange-tipoldesøn) blev født som søn til Herluf Andersen<sup>886</sup> og Vera Simonsen<sup>887</sup>, som vist i slægtstræ 168.

403. KAREN ANDERSEN (Jens 5-gange-tipoldedatter) blev født som datter til Carl Bertel Andersen<sup>890</sup> og Karen Margrethe Nielsen<sup>889</sup>, som vist i slægtstræ 169.
404. MOGENS MADSEN (Jens 5-gange-tipoldedatters ægtemand).  
Mogens Madsen giftede sig med Karen Andersen<sup>403</sup>. De fik to børn:  
Anders Madsen<sup>111</sup>  
Johanne Madsen<sup>112</sup>  
*Denne familie er vist i slægtstræ 49.*
405. HANNE KRISTINE ANDERSEN (Jens 5-gange-tipoldedatter) blev født som datter til Carl Bertel Andersen<sup>890</sup> og Karen Margrethe Nielsen<sup>889</sup>, som vist i slægtstræ 169.
406. HANS JØRGEN ANDERSEN (Jens 5-gange-tipoldesøn) blev født som søn til Carl Bertel Andersen<sup>890</sup> og Karen Margrethe Nielsen<sup>889</sup>, som vist i slægtstræ 169.
407. JYTTE VITTRUP (Jens 5-gange-tipoldedatter) blev født som datter til Jens Vittrup<sup>891</sup> og Anna Jørgensen<sup>892</sup>, som vist i slægtstræ 170.
408. MOGENS PEDERSEN (Jens 5-gange-tipoldedatters ægtemand).  
Mogens Pedersen giftede sig med Jytte Vittrup<sup>407</sup>. De fik to børn:  
Karina Vittrup Pedersen<sup>113</sup>  
Allan Vittrup Pedersen<sup>114</sup>  
*Denne familie er vist i slægtstræ 50.*
409. ELLA VITTRUP (Jens 5-gange-tipoldedatter) blev født som datter til Jens Vittrup<sup>891</sup> og Anna Jørgensen<sup>892</sup>, som vist i slægtstræ 170.
410. JENS BENDTSEN (Jens 5-gange-tipoldedatters ægtemand).  
Jens Bendtsen giftede sig med Ella Vittrup<sup>409</sup>. De fik en datter:  
Mette Bendtsen<sup>115</sup>  
*Denne familie er vist i slægtstræ 51.*
411. OLE VITTRUP (Jens 5-gange-tipoldesøn) blev født som søn til Jens Vittrup<sup>891</sup> og Anna Jørgensen<sup>892</sup>, som vist i slægtstræ 170.
412. MARGIT JØRGENSEN (Jens 5-gange-tipoldedatter) blev født som datter til Harald Jørgensen<sup>897</sup> og Anna Thomine Nielsen<sup>896</sup>, som vist i slægtstræ 171.
413. HENNING KROGH NIELSEN (Jens 5-gange-tipoldedatters ægtemand).  
Henning Krogh Nielsen giftede sig med Margit Jørgensen<sup>412</sup>. De fik tre børn:  
Tenna Krogh Nielsen<sup>116</sup>  
Torben Krogh Nielsen<sup>117</sup>  
Martin Krogh Nielsen<sup>118</sup>  
*Denne familie er vist i slægtstræ 52.*
414. JØRGEN HVIDEVOLD JØRGENSEN (Jens 5-gange-tipoldesøn) blev født som søn til Harald Jørgensen<sup>897</sup> og Anna Thomine Nielsen<sup>896</sup>, som vist i slægtstræ 171.
415. HANNE MADSEN (Jens 5-gange-tipoldesøns hustru).  
Jørgen Hvidevold Jørgensen<sup>414</sup> giftede sig med Hanne Madsen.
416. ANNA JØRGENSEN (Jens 5-gange-tipoldedatter) blev født som datter til Harald Jørgensen<sup>897</sup> og Anna Thomine Nielsen<sup>896</sup>, som vist i slægtstræ 171.
417. KJELD BERNHARD THOMSEN (Jens 5-gange-tipoldedatters ægtemand).  
Kjeld Bernhard Thomsen giftede sig med Anna Jørgensen<sup>416</sup>. De fik en datter:  
Mette Thomsen<sup>119</sup>  
*Denne familie er vist i slægtstræ 53.*
418. LENE JØRGENSEN (Jens 5-gange-tipoldedatter) blev født som datter til Harald Jørgensen<sup>897</sup> og Anna Thomine Nielsen<sup>896</sup>, som vist i slægtstræ 171.
419. HANNE POULSEN (Jens 5-gange-tipoldedatter) blev født som datter til Simon Kristian Poulsen<sup>899</sup> og Dagmar Bæk<sup>898</sup>, som vist i slægtstræ 172.
420. KJELD JENSEN (Jens 5-gange-tipoldedatters ægtemand).  
Kjeld Jensen giftede sig med Hanne Poulsen<sup>419</sup>. De fik tre børn:

Karsten Bæk Jensen<sup>120</sup>

Lajla Bæk Jensen<sup>121</sup>

Palle Bæk Jensen<sup>122</sup>

*Denne familie er vist i slægtstræ 54.*

421. KIRSTEN POULSEN (Jens 5-gange-tipoldedatter) blev født som datter til Simon Kristian Poulsen<sup>899</sup> og Dagmar Bæk<sup>898</sup>, som vist i slægtstræ 172.

422. ELBÆK JENSEN (Jens 5-gange-tipoldedatters ægtemand).

Elbæk Jensen giftede sig med Kirsten Poulsen<sup>421</sup>. De fik to børn:

Sonja Jensen<sup>123</sup>

Leif Jensen<sup>124</sup>

*Denne familie er vist i slægtstræ 55.*

423. OLE KRISTEN POULSEN (Jens 5-gange-tipoldesøn) blev født som søn til Simon Kristian Poulsen<sup>899</sup> og Dagmar Bæk<sup>898</sup>, som vist i slægtstræ 172.

424. INGA POULSEN (Jens 5-gange-tipoldedatter) blev født som datter til Simon Kristian Poulsen<sup>899</sup> og Dagmar Bæk<sup>898</sup>, som vist i slægtstræ 172.

425. MADS KRISTEN MOGENSEN (Jens 5-gange-tipoldedatters ægtemand).

Mads Kristen Mogensen giftede sig med Inga Poulsen<sup>424</sup>. De fik tre børn:

Jens Jørgen Mogensen<sup>125</sup>

Karl Erik Mogensen<sup>126</sup>

Lone Luise Mogensen<sup>127</sup>

*Denne familie er vist i slægtstræ 56.*

426. JYTTE POULSEN (Jens 5-gange-tipoldedatter) blev født som datter til Simon Kristian Poulsen<sup>899</sup> og Dagmar Bæk<sup>898</sup>, som vist i slægtstræ 172.

427. POUL ERIK MOGENSEN (Jens 5-gange-tipoldedatters ægtemand).

Poul Erik Mogensen giftede sig med Jytte Poulsen<sup>426</sup>. De fik to sønner:

Michael Mogensen<sup>128</sup>

Christian Mogensen<sup>129</sup>

*Denne familie er vist i slægtstræ 57.*

428. LILIAN POULSEN (Jens 5-gange-tipoldedatter) blev født som datter til Simon Kristian Poulsen<sup>899</sup> og Dagmar Bæk<sup>898</sup>, som vist i slægtstræ 172.

429. BIRTHE STEFFENSEN (Jens 5-gange-tipoldedatter) blev født som datter til Ingvart Steffensen<sup>901</sup> og Mary Bæk<sup>900</sup>, som vist i slægtstræ 173.

430. THORKILD ANDERSEN (Jens 5-gange-tipoldedatters ægtemand).

Thorkild Andersen giftede sig med Birthe Steffensen<sup>429</sup>. De fik to børn:

Helle Haugaard Andersen<sup>130</sup>

Lars Haugaard Andersen<sup>131</sup>

*Denne familie er vist i slægtstræ 58.*

431. BODIL STEFFENSEN (Jens 5-gange-tipoldedatter) blev født som datter til Ingvart Steffensen<sup>901</sup> og Mary Bæk<sup>900</sup>, som vist i slægtstræ 173.

432. LAS RISAGER MORTENSEN (Jens 5-gange-tipoldedatters ægtemand).

las Risager Mortensen giftede sig med Bodil Steffensen<sup>431</sup>. De fik to sønner:

Claus Risager Mortensen<sup>132</sup>

Jesper Risager Mortensen<sup>134</sup>

*Denne familie er vist i slægtstræ 59.*

433. ANNETTE STEFFENSEN (Jens 5-gange-tipoldedatter) blev født som datter til Ingvart Steffensen<sup>901</sup> og Mary Bæk<sup>900</sup>, som vist i slægtstræ 173.

434. INGELIS STEFFENSEN (Jens 5-gange-tipoldedatter) blev født som datter til Ingvart Steffensen<sup>901</sup> og Mary Bæk<sup>900</sup>, som vist i slægtstræ 173.

435. INGER JENSEN (Jens 5-gange-tipoldedatter) blev født som datter til Jens Jensen<sup>903</sup> og Karen Margrethe Bæk<sup>902</sup>, som vist i slægtstræ 174.

436. LENE JENSEN (Jens 5-gange-tipoldedatter) blev født som datter til Jens Jensen<sup>903</sup> og Karen Margrethe Bæk<sup>902</sup>, som vist i slægtstræ 174.
437. JØRN BÆK (Jens 5-gange-tipoldesøn) blev født som søn til Jens Kristian Bæk<sup>904</sup> og Mathilde Christensen<sup>905</sup>, som vist i slægtstræ 175.
438. JONNA LARSEN (Jens 5-gange-tipoldesøns hustru).  
Jørn Bæk<sup>437</sup> giftede sig med Jonna Larsen. De fik to døtre:  
Helle Birgitte Bæk<sup>135</sup>  
Susanne Karen Bæk<sup>136</sup>  
*Denne familie er vist i slægtstræ 60.*
439. REGNAR BÆK (Jens 5-gange-tipoldesøn) blev født som søn til Jens Kristian Bæk<sup>904</sup> og Mathilde Christensen<sup>905</sup>, som vist i slægtstræ 175.
440. JENS BÆK (Jens 5-gange-tipoldesøn) blev født som søn til Karl Jacob Bæk<sup>906</sup> og Anna Christensen<sup>907</sup>, som vist i slægtstræ 176.
441. RITA BÆK MADSEN (Jens 5-gange-tipoldedatter) blev født som datter til Henning Madsen<sup>909</sup> og Thomine Margrethe Bæk<sup>908</sup>, som vist i slægtstræ 177.
442. HENNING ALBREKTSSEN (Jens 5-gange-tipoldedatters ægteemand).  
Henning Albrektsen giftede sig med Rita Bæk Madsen<sup>441</sup>.
443. ANNE MARIE MADSEN (Jens 5-gange-tipoldedatter) blev født som datter til Henning Madsen<sup>909</sup> og Thomine Margrethe Bæk<sup>908</sup>, som vist i slægtstræ 177.
444. BENTHE MADSEN (Jens 5-gange-tipoldedatter) blev født som datter til Henning Madsen<sup>909</sup> og Thomine Margrethe Bæk<sup>908</sup>, som vist i slægtstræ 177.
445. THOMAS BÆK (Jens 5-gange-tipoldesøn) blev født som søn til Theodor Bæk<sup>910</sup> og Ada Pedersen<sup>911</sup>, som vist i slægtstræ 178.
446. SØREN BÆK (Jens 5-gange-tipoldesøn) blev født som søn til Theodor Bæk<sup>910</sup> og Ada Pedersen<sup>911</sup>, som vist i slægtstræ 178.
447. MOGENS NIELSEN HJERMITSLEV (Jens 5-gange-tipoldesøn) blev født som søn til Martin Hjerimitslev<sup>913</sup> og Oda Bæk<sup>912</sup>, som vist i slægtstræ 179.
448. ANE ELISABETH LYSGAARD (Jens 5-gange-tipoldesøns hustru).  
Mogens Nielsen Hjerimitslev<sup>447</sup> giftede sig med Ane Elisabeth Lysgaard. De fik en datter:  
Hanne Lysgaard Hjerimitslev<sup>137</sup>  
*Denne familie er vist i slægtstræ 61.*
449. HELEN HJERMITSLEV (Jens 5-gange-tipoldedatter) blev født som datter til Martin Hjerimitslev<sup>913</sup> og Oda Bæk<sup>912</sup>, som vist i slægtstræ 179.
450. CARSTEN HAVGAARD PEDERSEN (Jens 5-gange-tipoldedatters ægteemand).  
Carsten Havgaard Pedersen giftede sig med Helen Hjerimitslev<sup>449</sup>.
451. BJARNE HJERMITSLEV (Jens 5-gange-tipoldesøn) blev født som søn til Martin Hjerimitslev<sup>913</sup> og Oda Bæk<sup>912</sup>, som vist i slægtstræ 179.
452. BIRGIT BÆK CHRISTENSEN (Jens 5-gange-tipoldedatter) blev født som datter til Christen Møller Christensen<sup>915</sup> og Annelise Bæk<sup>914</sup>, som vist i slægtstræ 180.
453. PER BÆK CHRISTENSEN (Jens 5-gange-tipoldesøn) blev født som søn til Christen Møller Christensen<sup>915</sup> og Annelise Bæk<sup>914</sup>, som vist i slægtstræ 180.
454. LISELOTTE BÆK CHRISTENSEN (Jens 5-gange-tipoldedatter) blev født som datter til Christen Møller Christensen<sup>915</sup> og Annelise Bæk<sup>914</sup>, som vist i slægtstræ 180.
455. GITTE BÆK ANDERSEN (Jens 5-gange-tipoldedatter) blev født som datter til Knud Egon Andersen<sup>917</sup> og Ester Bæk<sup>916</sup>, som vist i slægtstræ 181.
456. LEO BÆK ANDERSEN (Jens 5-gange-tipoldesøn) blev født som søn til Knud Egon Andersen<sup>917</sup> og Ester Bæk<sup>916</sup>, som vist i slægtstræ 181.

457. LISA WESENBERG ANDERSEN (Jens 5-gange-tipoldedatter) blev født som datter til Aage Bæk<sup>918</sup> og Ella Wesenberg Hansen<sup>919</sup>, som vist i slægtstræ 182.
458. JENS WESENBERG ANDERSEN (Jens 5-gange-tipoldesøn) blev født som søn til Aage Bæk<sup>918</sup> og Ella Wesenberg Hansen<sup>919</sup>, som vist i slægtstræ 182.
459. VIBEKE BÆK (Jens 5-gange-tipoldedatter) blev født som datter til Poul Jørgen Bæk<sup>920</sup> og Lis Jette Christensen<sup>921</sup>, som vist i slægtstræ 183.
460. FLEMMING BÆK (Jens 5-gange-tipoldesøn) blev født som søn til Poul Jørgen Bæk<sup>920</sup> og Lis Jette Christensen<sup>921</sup>, som vist i slægtstræ 183.
461. HENRIETTE CHARLOTTE MØLBJERG (Jens 5-gange-tipoldedatter) blev født som datter til Knud Albert Mølbjerg<sup>923</sup> og Eva Bæk<sup>922</sup>, som vist i slægtstræ 184.
462. JENS CHRISTIAN MØLBJERG (Jens 5-gange-tipoldesøn) blev født som søn til Knud Albert Mølbjerg<sup>923</sup> og Eva Bæk<sup>922</sup>, som vist i slægtstræ 184.
463. DORTHE BÆK (Jens 5-gange-tipoldedatter) blev født som datter til Knud Bæk<sup>924</sup> og Jeanne Kirsten Jensen<sup>925</sup>, som vist i slægtstræ 185.
464. LARS BÆK (Jens 5-gange-tipoldesøn) blev født som søn til Knud Bæk<sup>924</sup> og Jeanne Kirsten Jensen<sup>925</sup>, som vist i slægtstræ 185.
465. BENTE ISAKSEN (Jens 5-gange-tipoldedatter) blev født som datter til Svend Isaksen<sup>927</sup> og Minna Olsen<sup>928</sup>, som vist i slægtstræ 186.
466. OLE EJNER NIELSEN (Jens 5-gange-tipoldedatters ægtemand).  
Ole Ejner Nielsen giftede sig med Bente Isaksen<sup>465</sup>. De fik en datter:  
Mette Nielsen<sup>138</sup>  
*Denne familie er vist i slægtstræ 62.*
467. ANNA MARIE ISAKSEN (Jens 5-gange-tipoldedatter) blev født som datter til Svend Isaksen<sup>927</sup> og Minna Olsen<sup>928</sup>, som vist i slægtstræ 186.
468. HELGE DAHL JENSEN (Jens 5-gange-tipoldedatters ægtemand).  
Helge Dahl Jensen giftede sig med Anna Marie Isaksen<sup>467</sup>. De fik en datter:  
Jane Dahl Jensen<sup>139</sup>  
*Denne familie er vist i slægtstræ 63.*
469. GITTE ISAKSEN (Jens 5-gange-tipoldedatter) blev født som datter til Svend Isaksen<sup>927</sup> og Minna Olsen<sup>928</sup>, som vist i slægtstræ 186.
470. BODIL TOFTGAARD PEDERSEN (Jens 5-gange-tipoldedatter) blev født som datter til Ejner Toftgaard Pedersen<sup>930</sup> og Kirstine Margrethe Isaksen<sup>929</sup>, som vist i slægtstræ 187.
471. ARNE MØLLER LARSEN (Jens 5-gange-tipoldedatters ægtemand).  
Arne Møller Larsen giftede sig med Bodil Toftgaard Pedersen<sup>470</sup>. De fik en søn:  
Kenneth Møller Larsen<sup>140</sup>  
*Denne familie er vist i slægtstræ 64.*
472. LEIF TOFTGAARD PEDERSEN (Jens 5-gange-tipoldesøn) blev født som søn til Ejner Toftgaard Pedersen<sup>930</sup> og Kirstine Margrethe Isaksen<sup>929</sup>, som vist i slægtstræ 187.
473. HENNING TOFTGAARD PEDERSEN (Jens 5-gange-tipoldesøn) blev født som søn til Ejner Toftgaard Pedersen<sup>930</sup> og Kirstine Margrethe Isaksen<sup>929</sup>, som vist i slægtstræ 187.
474. BJARNE ISAKSEN (Jens 5-gange-tipoldesøn) blev født som søn til Christian Isaksen<sup>931</sup> og Linda Pedersen<sup>932</sup>, som vist i slægtstræ 188.
475. BIRGITTE ISAKSEN (Jens 5-gange-tipoldedatter) blev født som datter til Christian Isaksen<sup>931</sup> og Linda Pedersen<sup>932</sup>, som vist i slægtstræ 188.

476. BRITTA LARSEN (Jens 5-gange-tipoldedatter) blev født som datter til Knud Helge Larsen<sup>934</sup> og Doris Kathrine Isaksen<sup>933</sup>, som vist i slægtstræ 189.
477. LARS ERIK LARSEN (Jens 5-gange-tipoldesøn) blev født som søn til Knud Helge Larsen<sup>934</sup> og Doris Kathrine Isaksen<sup>933</sup>, som vist i slægtstræ 189.
478. ELLA LARSEN (Jens 5-gange-tipoldedatter) blev født som datter til Knud Helge Larsen<sup>934</sup> og Doris Kathrine Isaksen<sup>933</sup>, som vist i slægtstræ 189.
479. JOHN ROSAGER MØLDRUP (Jens 5-gange-tipoldesøn) blev født som søn til Svend Aage Rosager Møldrup<sup>938</sup> og Magda Isaksen<sup>937</sup>, som vist i slægtstræ 190.
480. FINN ROSAGER MØLDRUP (Jens 5-gange-tipoldesøn) blev født som søn til Svend Aage Rosager Møldrup<sup>938</sup> og Magda Isaksen<sup>937</sup>, som vist i slægtstræ 190.
481. SUSANNE ROSAGER MØLDRUP (Jens 5-gange-tipoldedatter) blev født som datter til Svend Aage Rosager Møldrup<sup>938</sup> og Magda Isaksen<sup>937</sup>, som vist i slægtstræ 190.
482. KURT CHRISTIANSEN (Jens 5-gange-tipoldesøn) blev født som søn til Niels Børge Christiansen<sup>940</sup> og Karen Isaksen<sup>939</sup>, som vist i slægtstræ 191.
483. TOVE CHRISTIANSEN (Jens 5-gange-tipoldedatter) blev født som datter til Niels Børge Christiansen<sup>940</sup> og Karen Isaksen<sup>939</sup>, som vist i slægtstræ 191.
484. JAN BÆK CHRISTENSEN (Jens 5-gange-tipoldesøn) blev født som søn til Knud Tage Christensen<sup>946</sup> og Greta Bæk<sup>943</sup>, som vist i slægtstræ 192.
485. JØRGEN BEYERHOLM (Jens 5-gange-tipoldesøn) blev født som søn til Jørgen Beyerholm<sup>945</sup> og Karen Arnskov<sup>944</sup>, som vist i slægtstræ 193.
486. BENTE PIPER NIELSEN (Jens 5-gange-tipoldesøns hustru).  
 Jørgen Beyerholm<sup>485</sup> giftede sig med Bente Piper Nielsen. De fik to døtre:  
 Annette Beyerholm<sup>141</sup>  
 Charlotte Beyerholm<sup>142</sup>  
*Denne familie er vist i slægtstræ 65.*
487. KARIN BEYERHOLM (Jens 5-gange-tipoldedatter) blev født som datter til Jørgen Beyerholm<sup>945</sup> og Karen Arnskov<sup>944</sup>, som vist i slægtstræ 193.
488. SONJA BÆK (Jens 5-gange-tipoldedatter) blev født som datter til Knud Tage Christensen<sup>946</sup> og Greta Bæk<sup>943</sup>, som vist i slægtstræ 192.
489. SØREN ERIK HENRICHSEN (Jens 5-gange-tipoldedatters ægtemand).  
 Søren Erik Henrichsen giftede sig med Karin Beyerholm<sup>487</sup>. De fik tre børn:  
 Martin Henrichsen<sup>143</sup>  
 Morten Henrichsen<sup>144</sup>  
 Michala Henrichsen<sup>145</sup>  
*Denne familie er vist i slægtstræ 66.*
490. CHRISTIAN BEYERHOLM (Jens 5-gange-tipoldesøn) blev født som søn til Jørgen Beyerholm<sup>945</sup> og Karen Arnskov<sup>944</sup>, som vist i slægtstræ 193.
491. SØREN JØNDRUP (Jens 5-gange-tipoldesøn) blev født som søn til Henning Jøndrup<sup>948</sup> og Ragna Arnskov<sup>947</sup>, som vist i slægtstræ 194.
492. DORTHE KATHARINE HANSEN (Jens 5-gange-tipoldesøns hustru).  
 Søren Jøndrup<sup>491</sup> giftede sig med Dorthe Katharine Hansen.
493. PETER JØNDRUP (Jens 5-gange-tipoldesøn) blev født som søn til Henning Jøndrup<sup>948</sup> og Ragna Arnskov<sup>947</sup>, som vist i slægtstræ 194.
494. LENE ØSTERGAARD (Jens 5-gange-tipoldesøns hustru).

Peter Jøndrup<sup>493</sup> giftede sig med Lene Østergaard. De fik en søn:

Anders Jøndrup<sup>146</sup>

*Denne familie er vist i slægtstræ 67.*

495. CHRISTIAN ARNSKOV (Jens 5-gange-tipoldesøn) blev født d. 20 Februar 1919 i Roskilde som søn til Henning Jøndrup<sup>948</sup> og Ragna Arnskov<sup>947</sup>, som vist i slægtstræ 194. Christian døde i 1987, ca. 68 år gammel.

496. VIBEKE SCHWANENFLÜGEL (Jens 5-gange-tipoldesøns hustru).

Christian Arnskov<sup>495</sup> giftede sig med Vibeke Schwanenflügel. De fik to døtre:

Birgitte Arnskov<sup>147</sup>

Hanne Arnskov<sup>149</sup>

*Denne familie er vist i slægtstræ 68.*

497. INGE ØSTER JACOBSEN (Jens 5-gange-tipoldedatter) blev født som datter til Ejner Jacobsen<sup>950</sup> og Ellen Øster<sup>952</sup>, som vist i slægtstræ 196.

498. ANETTE BÆK (Jens 5-gange-tipoldedatter) blev født som datter til Poul Jessen Bæk<sup>949</sup> og Kathrine Bastholm<sup>951</sup>, som vist i slægtstræ 195.

499. KRISTIAN PEDER KJÆRGAARD (Jens 5-gange-tipoldedatters ægtemand).

Kristian Peder Kjærgaard giftede sig med Inge Øster Jacobsen<sup>497</sup>. De fik fire børn:

Anna Kjærgaard<sup>151</sup>

Peter Kjærgaard<sup>152</sup>

Bente Kjærgaard<sup>153</sup>

Thomas Kjærgaard<sup>154</sup>

*Denne familie er vist i slægtstræ 69.*

500. POUL ERIK JACOBSEN (Jens 5-gange-tipoldesøn) blev født som søn til Ejner Jacobsen<sup>950</sup> og Ellen Øster<sup>952</sup>, som vist i slægtstræ 196.

501. LISSI BÆK (Jens 5-gange-tipoldedatter) blev født som datter til Poul Jessen Bæk<sup>949</sup> og Kathrine Bastholm<sup>951</sup>, som vist i slægtstræ 195.

502. TOVE PEDERSEN (Jens 5-gange-tipoldesøns hustru).

Poul Erik Jacobsen<sup>500</sup> giftede sig med Tove Pedersen. De fik fem børn:

Lone Jacobsen<sup>155</sup>

Ole Jacobsen<sup>156</sup>

Jane Jacobsen<sup>157</sup>

Ulla Jacobsen<sup>158</sup>

Helle Jacobsen<sup>159</sup>

*Denne familie er vist i slægtstræ 70.*

503. MARGIT BÆK (Jens 5-gange-tipoldedatter) blev født som datter til Arne Bæk<sup>954</sup> og Jytte Larsen<sup>956</sup>, som vist i slægtstræ 197.

504. SVEND AAGE JACOBSEN (Jens 5-gange-tipoldesøn) blev født som søn til Christian Jacobsen<sup>957</sup> og Helga Cathrine Rasmussen<sup>958</sup>, som vist i slægtstræ 198.

505. EBBA KROGH (Jens 5-gange-tipoldesøns hustru).

Svend Aage Jacobsen<sup>504</sup> giftede sig med Ebba Krogh. De fik tre døtre:

Kirsten Krogh Jacobsen<sup>160</sup>

Birthe Krogh Jacobsen<sup>161</sup>

Mette Krogh Jacobsen<sup>162</sup>

*Denne familie er vist i slægtstræ 71.*

506. JYTTE JOHANNE JACOBSEN (Jens 5-gange-tipoldedatter) blev født som datter til Christian Jacobsen<sup>957</sup> og Helga Cathrine Rasmussen<sup>958</sup>, som vist i slægtstræ 198.

Jytte fødte en datter:

Liselotte Jacobsen<sup>163</sup>

*Denne familie er vist i slægtstræ 73.*

507. OLE BONVIG HORSHAUGE (Jens 5-gange-tipoldedatters ægtemand).

Ole Bonvig Horshauge giftede sig med Jytte Johanne Jacobsen<sup>506</sup>. De fik tre børn:



Mads Bonvig Horshauge<sup>164</sup>

Line Bonvig Horshauge<sup>165</sup>

Maria Bonvig Horshauge<sup>166</sup>

*Denne familie er vist i slægtstræ 72.*

508. TORBEN CHRISTIAN JACOBSEN (Jens 5-gange-tipoldesøn) blev født som søn til Christian Jacobsen<sup>957</sup> og Helga Cathrine Rasmussen<sup>958</sup>, som vist i slægtstræ 198.

Torben blev far til en datter:

Lise Jacobsen<sup>167</sup>

*Denne familie er vist i slægtstræ 74.*

509. KJELD IB JAKOBSEN (Jens 5-gange-tipoldesøn) blev født som søn til Poul Bojesen Jacobsen<sup>959</sup> og Gerda Ingeborg Larsen<sup>960</sup>, som vist i slægtstræ 199.

510. INGER BJERG HANSEN (Jens 5-gange-tipoldesøns hustru).

Kjeld Ib Jakobsen<sup>509</sup> giftede sig med Inger Bjerg Hansen. De fik to børn:

Morten Bjerg Jacobsen<sup>168</sup>

Helene Bjerg Jacobsen<sup>169</sup>

*Denne familie er vist i slægtstræ 75.*

511. KARL ERIK JAKOBSEN (Jens 5-gange-tipoldesøn) blev født som søn til Poul Bojesen Jacobsen<sup>959</sup> og Gerda Ingeborg Larsen<sup>960</sup>, som vist i slægtstræ 199.

512. GRETHE NIELSEN (Jens 5-gange-tipoldesøns hustru).

Karl Erik Jakobsen<sup>511</sup> giftede sig med Grethe Nielsen. De fik to sønner:

Peter Jakobsen<sup>170</sup>

Søren Jakobsen<sup>171</sup>

*Denne familie er vist i slægtstræ 76.*

513. LARS JØRN JACOBSEN (Jens 5-gange-tipoldesøn) blev født som søn til Poul Bojesen Jacobsen<sup>959</sup> og Gerda Ingeborg Larsen<sup>960</sup>, som vist i slægtstræ 199.

514. INGER MARGRETHE NIELSEN (Jens 5-gange-tipoldesøns hustru).

Lars Jørn Jacobsen<sup>513</sup> giftede sig med Inger Margrethe Nielsen.

515. TOVE JAKOBSEN (Jens 5-gange-tipoldedatter) blev født som datter til Poul Bojesen Jacobsen<sup>959</sup> og Gerda Ingeborg Larsen<sup>960</sup>, som vist i slægtstræ 199.

516. INGOLF NØRGAARD KRISTIANSEN (Jens 5-gange-tipoldesøn) blev født som søn til Frode Kristiansen<sup>962</sup> og Kirstine Jacobsen<sup>961</sup>, som vist i slægtstræ 200.

517. GRETHE KATHRINE SØRENSEN (Jens 5-gange-tipoldesøns hustru).

Ingolf Nørgaard Kristiansen<sup>516</sup> giftede sig med Grethe Kathrine Sørensen. De fik to sønner:

Jens Nørgaard Kristiansen<sup>172</sup>

Lars Nørgaard Kristiansen<sup>173</sup>

*Denne familie er vist i slægtstræ 77.*

518. HANNE NØRGAARD KRISTIANSEN (Jens 5-gange-tipoldedatter) blev født som datter til Frode Kristiansen<sup>962</sup> og Kirstine Jacobsen<sup>961</sup>, som vist i slægtstræ 200.

(Hanne giftede sig to gange. Hun blev gift med Anders Christian Brandi Hansen<sup>519</sup> og Sture Sigrud Lindvall<sup>520</sup>.)

519. ANDERS CHRISTIAN BRANDI HANSEN (Jens 5-gange-tipoldedatters ægtemand).

Anders Christian Brandi Hansen giftede sig med Hanne Nørgaard Kristiansen<sup>518</sup>. De fik en datter:

Lise Brandi Hansen<sup>174</sup>

*Denne familie er vist i slægtstræ 78.*

520. STURE SIGRID LINDVALL (Jens 5-gange-tipoldedatters ægtemand).

Sture Sigrud Lindvall giftede sig med Hanne Nørgaard Kristiansen<sup>518</sup>.

521. HANS IVER OTTOSEN (Jens 5-gange-tipoldesøn) blev født som søn til Hans Richart Ottosen<sup>965</sup> og Kirsten Iversen<sup>964</sup>, som vist i slægtstræ 201.

522. LISA SCHMIDT (Jens 5-gange-tipoldesøns hustru).

Hans Iver Ottosen<sup>521</sup> giftede sig med Lisa Schmidt. De fik en søn:

Henrik Ottosen<sup>175</sup>

*Denne familie er vist i slægtstræ 79.*

523. POUL OTTOSEN (Jens 5-gange-tipoldesøn) blev født som søn til Hans Richart Ottosen<sup>965</sup> og Kirsten Iversen<sup>964</sup>, som vist i slægtstræ 201.
524. KURT RAIMUND RASMUSSEN (Jens 5-gange-tipoldesøn) blev født som søn til Karl Rasmussen<sup>967</sup> og Ella Margrethe Christensen<sup>966</sup>, som vist i slægtstræ 202.
525. INGERLISE CHRISTENSEN (Jens 5-gange-tipoldesøns hustru).  
Kurt Raimund Rasmussen<sup>524</sup> giftede sig med Ingerlise Christensen. De fik to børn:  
Lone Rasmussen<sup>176</sup>  
Lars Raimond Rasmussen<sup>177</sup>  
*Denne familie er vist i slægtstræ 80.*
526. IRMA SONJA RASMUSSEN (Jens 5-gange-tipoldedatter) blev født som datter til Karl Rasmussen<sup>967</sup> og Ella Margrethe Christensen<sup>966</sup>, som vist i slægtstræ 202.
527. ORLA WESTMARK (Jens 5-gange-tipoldedatters ægtemand).  
Orla Westmark giftede sig med Irma Sonja Rasmussen<sup>526</sup>. De fik to sønner:  
Peter Westmark<sup>178</sup>  
Torben Westmark<sup>179</sup>  
*Denne familie er vist i slægtstræ 81.*
528. BJARNE FRANK RASMUSSEN (Jens 5-gange-tipoldesøn) blev født som søn til Karl Rasmussen<sup>967</sup> og Ella Margrethe Christensen<sup>966</sup>, som vist i slægtstræ 202.
529. MARIE FREDERIKKE NIKOLAJSEN (Jens 5-gange-tipoldesøns hustru).  
Bjarne Frank Rasmussen<sup>528</sup> giftede sig med Marie Frederikke Nikolajsen. De fik to børn:  
Lene Rasmussen<sup>180</sup>  
Jesper Frank Rasmussen<sup>181</sup>  
*Denne familie er vist i slægtstræ 82.*
530. VILLY BIRGER RASMUSSEN (Jens 5-gange-tipoldesøn) blev født som søn til Karl Rasmussen<sup>967</sup> og Ella Margrethe Christensen<sup>966</sup>, som vist i slægtstræ 202.
531. KARIN ABILDGAARD JENSEN (Jens 5-gange-tipoldesøns hustru).  
Villy Birger Rasmussen<sup>530</sup> giftede sig med Karin Abildgaard Jensen. De fik to børn:  
Steffen Birger Rasmussen<sup>182</sup>  
Mariane Rasmussen<sup>183</sup>  
*Denne familie er vist i slægtstræ 83.*
532. ANNY CHRISTIANSEN (Jens 5-gange-tipoldedatter) blev født som datter til Niels Johan Christiansen<sup>969</sup> og Ragnhild Elisabeth Christensen<sup>968</sup>, som vist i slægtstræ 203.
533. HUGO BERNTH WEESGAARD (Jens 5-gange-tipoldedatters ægtemand).  
Hugo Bernth Weesgaard giftede sig med Anny Christiansen<sup>532</sup>. De fik to børn:  
Lotte Bernth Weesgaard<sup>184</sup>  
Jakob Bernth Weesgaard<sup>185</sup>  
*Denne familie er vist i slægtstræ 84.*
534. ANKER BACH CHRISTIANSEN (Jens 5-gange-tipoldesøn) blev født som søn til Niels Johan Christiansen<sup>969</sup> og Ragnhild Elisabeth Christensen<sup>968</sup>, som vist i slægtstræ 203.
535. ELLEN MARGRETHE MADSEN (Jens 5-gange-tipoldesøns hustru).  
Anker Bach Christiansen<sup>534</sup> giftede sig med Ellen Margrethe Madsen. De fik en søn:  
Søren Christiansen<sup>186</sup>  
*Denne familie er vist i slægtstræ 85.*
536. KARSTEN CHRISTIANSEN (Jens 5-gange-tipoldesøn) blev født som søn til Niels Johan Christiansen<sup>969</sup> og Ragnhild Elisabeth Christensen<sup>968</sup>, som vist i slægtstræ 203.
537. PER ORLA CHRISTIANSEN (Jens 5-gange-tipoldesøn) blev født som søn til Niels Johan Christiansen<sup>969</sup> og Ragnhild Elisabeth Christensen<sup>968</sup>, som vist i slægtstræ 203.
538. HANS CHRISTIAN CHRISTENSEN (Jens 5-gange-tipoldesøn) blev født som søn til Christian Egon Christensen<sup>972</sup> og Karen Margrethe Pedersen<sup>973</sup>, som vist i slægtstræ 204.
539. ANNE MARIE CHRISTENSEN (Jens 5-gange-tipoldedatter) blev født som datter til Christian Egon Christensen<sup>972</sup> og Karen Margrethe Pedersen<sup>973</sup>, som vist i slægtstræ 204.

540. JENS MØLLER LARSEN (Jens 5-gange-tipoldedatters ægtemand).  
Jens Møller Larsen giftede sig med Anne Marie Christensen<sup>539</sup>.
541. JØRGEN CHRISTENSEN (Jens 5-gange-tipoldesøn) blev født som søn til Knud Elof Christensen<sup>974</sup> og Tove Nielsen<sup>975</sup>, som vist i slægtstræ 205.
542. BIRTHE NIELSEN (Jens 5-gange-tipoldesøns hustru).  
Jørgen Christensen<sup>541</sup> giftede sig med Birthe Nielsen.
543. BETTY CHRISTENSEN (Jens 5-gange-tipoldedatter) blev født som datter til Knud Elof Christensen<sup>974</sup> og Tove Nielsen<sup>975</sup>, som vist i slægtstræ 205.
544. FINN CHRISTENSEN (Jens 5-gange-tipoldesøn) blev født som søn til Erik Børge Christensen<sup>976</sup> og Anna Maria Larsen<sup>977</sup>, som vist i slægtstræ 206.
545. DORIS CHRISTENSEN (Jens 5-gange-tipoldedatter) blev født som datter til Erik Børge Christensen<sup>976</sup> og Anna Maria Larsen<sup>977</sup>, som vist i slægtstræ 206.
546. BRITTA CHRISTENSEN (Jens 5-gange-tipoldedatter) blev født som datter til Erik Børge Christensen<sup>976</sup> og Anna Maria Larsen<sup>977</sup>, som vist i slægtstræ 206.
547. OLE CHRISTENSEN (Jens 5-gange-tipoldesøn) blev født som søn til Erik Børge Christensen<sup>976</sup> og Anna Maria Larsen<sup>977</sup>, som vist i slægtstræ 206.
548. FREDE VILHELM HØNGAARD (Jens 5-gange-tipoldesøn) blev født som søn til Anders Høngaard<sup>979</sup> og Ebba Margit Christensen<sup>978</sup>, som vist i slægtstræ 207.
549. GRETHE PEDERSEN LØTH (Jens 5-gange-tipoldesøns hustru).  
Frede Vilhelm Høngaard<sup>548</sup> giftede sig med Grethe Pedersen Løth.
550. KIRSTEN HØNGAARD (Jens 5-gange-tipoldedatter) blev født som datter til Anders Høngaard<sup>979</sup> og Ebba Margit Christensen<sup>978</sup>, som vist i slægtstræ 207.
551. LEIF EIGIL CHRISTENSEN (Jens 5-gange-tipoldesøn) blev født som søn til Eluf Ingemann Christensen<sup>980</sup> og Asta Christensen<sup>981</sup>, som vist i slægtstræ 208.
552. MARGIT YDESEN (Jens 5-gange-tipoldesøns hustru).  
Leif Eigil Christensen<sup>551</sup> giftede sig med Margit Ydesen.
553. ELSE MARGRETHE CHRISTENSEN (Jens 5-gange-tipoldedatter) blev født som datter til Eluf Ingemann Christensen<sup>980</sup> og Asta Christensen<sup>981</sup>, som vist i slægtstræ 208.
554. BIRTHE SKOV CHRISTENSEN (Jens 5-gange-tipoldedatter) blev født som datter til Arthur Elgo Christensen<sup>982</sup> og Edel Hedvig Skov<sup>983</sup>, som vist i slægtstræ 209.
555. IRENE SKOV CHRISTENSEN (Jens 5-gange-tipoldedatter) blev født som datter til Arthur Elgo Christensen<sup>982</sup> og Edel Hedvig Skov<sup>983</sup>, som vist i slægtstræ 209.
556. JAN SKOV CHRISTENSEN (Jens 5-gange-tipoldesøn) blev født som søn til Arthur Elgo Christensen<sup>982</sup> og Edel Hedvig Skov<sup>983</sup>, som vist i slægtstræ 209.
557. POUL SVENDSEN (Jens 5-gange-tipoldesøn) blev født som søn til Kristian Svendsen<sup>999</sup> og Thea Jørgensen<sup>998</sup>, som vist i slægtstræ 216.
558. INGA MARIE FRUERLUND CARLSEN (Jens 5-gange-tipoldesøns hustru).  
Poul Svendsen<sup>557</sup> giftede sig med Inga Marie Fruerlund Carlsen. De fik to børn:  
Jeanette Svendsen<sup>187</sup>  
John Svendsen<sup>188</sup>  
*Denne familie er vist i slægtstræ 86.*
559. INGER SVENDSEN (Jens 5-gange-tipoldedatter) blev født som datter til Kristian Svendsen<sup>999</sup> og Thea Jørgensen<sup>998</sup>, som vist i slægtstræ 216.
560. KITTY JENSEN (Jens 5-gange-tipoldedatter) blev født som datter til Kristen Jensen<sup>986</sup> og Grethe Overgaard Andersen<sup>987</sup>, som vist i slægtstræ 210.

561. ANNE JENSEN (Jens 5-gange-tipoldedatter) blev født som datter til Kristen Jensen<sup>986</sup> og Grethe Overgaard Andersen<sup>987</sup>, som vist i slægtstræ 210.
562. KIRSTEN HEIBERG JENSEN (Jens 5-gange-tipoldedatter) blev født som datter til Kristen Jensen<sup>986</sup> og Olga Margrethe Heiberg<sup>988</sup>, som vist i slægtstræ 211.
563. HENNING BJERREGAARD PEDERSEN (Jens 5-gange-tipoldesøn) blev født som søn til Arne Pedersen<sup>990</sup> og Ingrid Jensen<sup>989</sup>, som vist i slægtstræ 212.
564. ANNE MARIE OLSEN (Jens 5-gange-tipoldesøns hustru).  
Henning Bjerregaard Pedersen<sup>563</sup> giftede sig med Anne Marie Olsen. De fik tre børn:  
Mai Bjerregaard Pedersen<sup>189</sup>  
Pia Bjerregaard Pedersen<sup>190</sup>  
Nils Bjerregaard Pedersen<sup>191</sup>  
*Denne familie er vist i slægtstræ 87.*
565. VILLY BJERREGAARD PEDERSEN (Jens 5-gange-tipoldesøn) blev født som søn til Arne Pedersen<sup>990</sup> og Ingrid Jensen<sup>989</sup>, som vist i slægtstræ 212.
566. ANNETTE BALLEBY (Jens 5-gange-tipoldesøns hustru).  
Villy Bjerregaard Pedersen<sup>565</sup> giftede sig med Annette Balleby. De fik en datter:  
Mariane Bjerregaard Pedersen<sup>192</sup>  
*Denne familie er vist i slægtstræ 88.*
567. ANNE GRETHE BJERREGAARD PEDERSEN (Jens 5-gange-tipoldedatter) blev født som datter til Arne Pedersen<sup>990</sup> og Ingrid Jensen<sup>989</sup>, som vist i slægtstræ 212.
568. KURT JENSEN (Jens 5-gange-tipoldedatters ægteemand).  
Kurt Jensen giftede sig med Anne Grethe Bjerregaard Pedersen<sup>567</sup>. De fik to døtre:  
Tina Bjerregaard Jensen<sup>193</sup>  
Louise Bjerregaard Jensen<sup>194</sup>  
*Denne familie er vist i slægtstræ 89.*
569. ULRICH O BRIEN CARLSEN (Jens 5-gange-tipoldesøn) blev født som søn til Jørgen Adolf Oliver O Brien Carlsen<sup>992</sup> og Anna Margrethe Jensen<sup>991</sup>, som vist i slægtstræ 213.
570. MOGENS CARLSEN (Jens 5-gange-tipoldesøn) blev født som søn til Jørgen Adolf Oliver O Brien Carlsen<sup>992</sup> og Anna Margrethe Jensen<sup>991</sup>, som vist i slægtstræ 213.
571. HANNE CHRISTIANSEN (Jens 5-gange-tipoldedatter) blev født som datter til Svend Aage Christiansen<sup>995</sup> og Elna Jensen<sup>994</sup>, som vist i slægtstræ 214.
572. BIRGITTE CHRISTIANSEN (Jens 5-gange-tipoldedatter) blev født som datter til Svend Aage Christiansen<sup>995</sup> og Elna Jensen<sup>994</sup>, som vist i slægtstræ 214.
573. HANS HENRIK CHRISTIANSEN (Jens 5-gange-tipoldesøn) blev født som søn til Svend Aage Christiansen<sup>995</sup> og Elna Jensen<sup>994</sup>, som vist i slægtstræ 214.
574. KIRSTEN DAHL JENSEN (Jens 5-gange-tipoldedatter) blev født som datter til Martin Dahl Jensen<sup>996</sup> og Anne Marie Elisabeth Pedersen<sup>997</sup>, som vist i slægtstræ 215.
575. JENS NORMANN ANDERSEN (Jens 5-gange-tipoldedatters ægteemand).  
Jens Normann Andersen giftede sig med Kirsten Dahl Jensen<sup>574</sup>.
576. RITA DAHL JENSEN (Jens 5-gange-tipoldedatter) blev født som datter til Martin Dahl Jensen<sup>996</sup> og Anne Marie Elisabeth Pedersen<sup>997</sup>, som vist i slægtstræ 215.
577. ULLA GUDMAN FREDERIKSEN (Jens 5-gange-tipoldedatter) blev født som datter til Jørgen Gudman Frederiksen<sup>1003</sup> og Alice Frederiksen<sup>1002</sup>, som vist i slægtstræ 217.
578. JØRGEN BÜHLER (Jens 5-gange-tipoldedatters ægteemand).  
Jørgen Bühler giftede sig med Ulla Gudman Frederiksen<sup>577</sup>.
579. JESPER GUDMAN FREDERIKSEN (Jens 5-gange-tipoldesøn) blev født som søn til Jørgen Gudman Frederiksen<sup>1003</sup> og Alice Frederiksen<sup>1002</sup>, som vist i slægtstræ 217.

580. MARIANE LOOFT (Jens 5-gange-tipoldesøns hustru).  
Jesper Gudman Frederiksen<sup>579</sup> giftede sig med Mariane Looft.
581. EVA GUDMAN FREDERIKSEN (Jens 5-gange-tipoldedatter) blev født som datter til Jørgen Gudman Frederiksen<sup>1003</sup> og Alice Frederiksen<sup>1002</sup>, som vist i slægtstræ 217.
582. GITTE CHRISTENSEN (Jens 5-gange-tipoldedatter) blev født som datter til Kristian Gunnar Christensen<sup>1006</sup> og Jytte Anne Lise Pedersen<sup>1007</sup>, som vist i slægtstræ 218.
583. JETTE CHRISTENSEN (Jens 5-gange-tipoldedatter) blev født som datter til Kristian Gunnar Christensen<sup>1006</sup> og Jytte Anne Lise Pedersen<sup>1007</sup>, som vist i slægtstræ 218.
584. ANITTA CHRISTENSEN (Jens 5-gange-tipoldedatter) blev født som datter til Kristian Gunnar Christensen<sup>1006</sup> og Jytte Anne Lise Pedersen<sup>1007</sup>, som vist i slægtstræ 218.
585. LIS KØBSTED SØRENSEN (Jens 5-gange-tipoldedatter) blev født som datter til Marius Anker Sørensen<sup>1009</sup> og Marga Christensen<sup>1008</sup>, som vist i slægtstræ 219.
586. SØREN ANKER JENSEN (Jens 5-gange-tipoldedatters ægtemand).  
Søren Anker Jensen giftede sig med Lis Købsted Sørensen<sup>585</sup>. De fik tre børn:  
Sisanne Købsted Jensen<sup>195</sup>  
Charlotte Købsted Jensen<sup>196</sup>  
Johnny Købsted Jensen<sup>197</sup>  
*Denne familie er vist i slægtstræ 90.*
587. JENS LAURITSEN (Jens 5-gange-tipoldesøn) blev født som søn til Nis Axel Lauritsen<sup>1011</sup> og Aase Christensen<sup>1010</sup>, som vist i slægtstræ 220.
588. HANNE KIRSTINE LAURITSEN (Jens 5-gange-tipoldedatter) blev født som datter til Nis Axel Lauritsen<sup>1011</sup> og Aase Christensen<sup>1010</sup>, som vist i slægtstræ 220.
589. GITTE LAURITSEN (Jens 5-gange-tipoldedatter) blev født som datter til Nis Axel Lauritsen<sup>1011</sup> og Aase Christensen<sup>1010</sup>, som vist i slægtstræ 220.
590. AASE LILHOLT THOMSEN (Jens 5-gange-tipoldedatter) blev født som datter til Kristian Marius Lilholt<sup>1013</sup> og Mary Christensen<sup>1012</sup>, som vist i slægtstræ 221.
591. NIELS OLUF ANDERSEN (Jens 5-gange-tipoldedatters ægtemand).  
Niels Oluf Andersen giftede sig med Aase Lilholt Thomsen<sup>590</sup>. De fik to børn:  
Dorthe Lilholt Andersen<sup>198</sup>  
Kristian Lilholt Andersen<sup>199</sup>  
*Denne familie er vist i slægtstræ 91.*
592. TAGE LILHOLT (Jens 5-gange-tipoldesøn) blev født som søn til Kristian Marius Lilholt<sup>1013</sup> og Mary Christensen<sup>1012</sup>, som vist i slægtstræ 221.
593. POUL ERIK CHRISTENSEN (Jens 5-gange-tipoldesøn) blev født som søn til Anna Christensen<sup>1014</sup>, som vist i slægtstræ 222.
594. GERDA MARIE NIELSEN (Jens 5-gange-tipoldesøns hustru).  
Poul Erik Christensen<sup>593</sup> giftede sig med Gerda Marie Nielsen. De fik fire sønner:  
Sten Asp Christensen<sup>200</sup>  
Mogens Asp Christensen<sup>201</sup>  
Bjarne Asp Christensen<sup>202</sup>  
Jesper Asp Christensen<sup>203</sup>  
*Denne familie er vist i slægtstræ 92.*
595. JØRGEN KIRKELUND BÆK (Jens 5-gange-tipoldesøn) blev født som søn til Christian Kirkelund Bæk<sup>1017</sup> og Eva Birgit Jørgensen<sup>1018</sup>, som vist i slægtstræ 223.
596. LISSI KIRKELUND BÆK (Jens 5-gange-tipoldedatter) blev født d. 26 September 1959 som datter til Christian Kirkelund Bæk<sup>1017</sup> og Eva Birgit Jørgensen<sup>1018</sup>, som vist i slægtstræ 223.
597. PREBEN LAURITSEN (Jens 5-gange-tipoldedatters ægtemand) blev født d. 31 Januar 1954. Preben døde d. 12 Marts 2003, i en alder af 49 år.

Preben Lauritsen giftede sig med Lissi Kirkelund Bæk<sup>596</sup>. De fik to børn:  
 Anders Bæk Lauritsen<sup>204</sup> i 1978  
 Ulla Kirkelund Bæk<sup>205</sup> i 1981  
*Denne familie er vist i slægtstræ 93.*

598. PIA KIRKELUND BÆK (Jens 5-gange-tipoldedatter) blev født som datter til Jens Frederik Bæk<sup>1019</sup> og Minna Solvej Kristensen<sup>1020</sup>, som vist i slægtstræ 224.
599. HENRIK KIRKELUND BÆK (Jens 5-gange-tipoldesøn) blev født som søn til Jens Frederik Bæk<sup>1019</sup> og Minna Solvej Kristensen<sup>1020</sup>, som vist i slægtstræ 224.
600. ANNE METTE LARSEN (Jens 5-gange-tipoldedatter) blev født som datter til Niels Larsen<sup>1022</sup> og Marie Elisabeth Ejstrup<sup>1021</sup>, som vist i slægtstræ 225.
601. FINN JACOBSEN (Jens 5-gange-tipoldedatters ægtemand).  
 Finn Jacobsen giftede sig med Anne Mette Larsen<sup>600</sup>.
602. LARS PETER EJSTRUP LARSEN (Jens 5-gange-tipoldesøn) blev født som søn til Niels Larsen<sup>1022</sup> og Marie Elisabeth Ejstrup<sup>1021</sup>, som vist i slægtstræ 225.
603. BORGHILD LARSEN (Jens 5-gange-tipoldedatter) blev født som datter til Niels Larsen<sup>1022</sup> og Marie Elisabeth Ejstrup<sup>1021</sup>, som vist i slægtstræ 225.
604. HENRIK LARSEN (Jens 5-gange-tipoldesøn) blev født som søn til Niels Larsen<sup>1022</sup> og Marie Elisabeth Ejstrup<sup>1021</sup>, som vist i slægtstræ 225.
605. HANS EJSTRUP MADSEN (Jens 5-gange-tipoldesøn) blev født som søn til Ernst Madsen<sup>1024</sup> og Anna Bæk Ejstrup<sup>1023</sup>, som vist i slægtstræ 226.
606. ANNE TOVE NØRHOLT (Jens 5-gange-tipoldesøns hustru).  
 Hans Ejstrup Madsen<sup>605</sup> giftede sig med Anne Tove Nørholt. De fik to sønner:  
 Martin Madsen<sup>207</sup>  
 Mads Christian Madsen<sup>208</sup>  
*Denne familie er vist i slægtstræ 94.*
607. PER EJSTRUP (Jens 5-gange-tipoldesøn) blev født som søn til Søren Ejstrup<sup>1025</sup> og Inga Lise Nielsen<sup>1026</sup>, som vist i slægtstræ 227.
608. FINN EJSTRUP (Jens 5-gange-tipoldesøn) blev født som søn til Søren Ejstrup<sup>1025</sup> og Inga Lise Nielsen<sup>1026</sup>, som vist i slægtstræ 227.
609. MARIANE EJSTRUP (Jens 5-gange-tipoldedatter) blev født som datter til Søren Ejstrup<sup>1025</sup> og Inga Lise Nielsen<sup>1026</sup>, som vist i slægtstræ 227.
610. ERIK EJSTRUP (Jens 5-gange-tipoldesøn) blev født som søn til Søren Ejstrup<sup>1025</sup> og Inga Lise Nielsen<sup>1026</sup>, som vist i slægtstræ 227.
611. PER EJSTRUP HANSEN (Jens 5-gange-tipoldesøn) blev født som søn til Helmut Hansen<sup>1028</sup> og Herdis Ejstrup<sup>1027</sup>, som vist i slægtstræ 228.
612. JANE HØJBJERG OLSEN (Jens 5-gange-tipoldesøns hustru).  
 Per Ejstrup Hansen<sup>611</sup> giftede sig med Jane Højbjerg Olsen. De fik to sønner:  
 Michael Ejstrup Hansen<sup>209</sup>  
 Anders Ejstrup Hansen<sup>210</sup>  
*Denne familie er vist i slægtstræ 95.*
613. LILIAN EJSTRUP HANSEN (Jens 5-gange-tipoldedatter) blev født som datter til Helmut Hansen<sup>1028</sup> og Herdis Ejstrup<sup>1027</sup>, som vist i slægtstræ 228.
614. HANS ERIK LARSEN (Jens 5-gange-tipoldedatters ægtemand).  
 Hans Erik Larsen giftede sig med Lilian Ejstrup Hansen<sup>613</sup>. De fik to sønner:  
 René Ejstrup Larsen<sup>211</sup>  
 John Ejstrup Larsen<sup>212</sup>  
*Denne familie er vist i slægtstræ 96.*

615. BODIL NELLY BUDOLFSEN (Jens 5-gange-tipoldedatter) blev født som datter til Niels Kristian Budolfsen<sup>1030</sup> og Ester Margethe Nielsen<sup>1031</sup>, som vist i slægtstræ 229.
616. POUL HULSIG JORDANSEN (Jens 5-gange-tipoldedatters ægtemand).  
Poul Hulsig Jordansen giftede sig med Bodil Nelly Budolfsen<sup>615</sup>. De fik to døtre:  
Anni Jordansen<sup>213</sup>  
Birgit Jordansen<sup>214</sup>  
*Denne familie er vist i slægtstræ 97.*
617. ANNA TOVE KNUDSEN (Jens 5-gange-tipoldedatter) blev født som datter til Kristian Ejnar Knudsen<sup>1033</sup> og Else Marie Larsen<sup>1032</sup>, som vist i slægtstræ 230.
618. SØREN DALSGAARD (Jens 5-gange-tipoldedatters ægtemand).  
Søren Dalsgaard giftede sig med Anna Tove Knudsen<sup>617</sup>. De fik tre børn:  
Else Kirstine Dalsgaard<sup>215</sup>  
Jørgen Dalsgaard<sup>217</sup>  
Lars Dalsgaard<sup>218</sup>  
*Denne familie er vist i slægtstræ 98.*
619. MARTA MARIE KNUDSEN (Jens 5-gange-tipoldedatter) blev født som datter til Kristian Ejnar Knudsen<sup>1033</sup> og Else Marie Larsen<sup>1032</sup>, som vist i slægtstræ 230.
620. NIELS RICHART JACOBSEN (Jens 5-gange-tipoldedatters ægtemand).  
Niels Richart Jacobsen giftede sig med Marta Marie Knudsen<sup>619</sup>. De fik tre børn:  
Jonna Jacobsen<sup>219</sup>  
Frank Jacobsen<sup>221</sup>  
Leon Jacobsen<sup>222</sup>  
*Denne familie er vist i slægtstræ 99.*
621. ELLA KNUDSEN (Jens 5-gange-tipoldedatter) blev født som datter til Kristian Ejnar Knudsen<sup>1033</sup> og Else Marie Larsen<sup>1032</sup>, som vist i slægtstræ 230.
622. KELD ANKER (Jens 5-gange-tipoldedatters ægtemand).  
Keld Anker giftede sig med Ella Knudsen<sup>621</sup>. De fik tre børn:  
Morten Anker<sup>223</sup>  
Charlotte Anker<sup>224</sup>  
Rikke Anker<sup>225</sup>  
*Denne familie er vist i slægtstræ 100.*
623. BIRTHE KNUDSEN (Jens 5-gange-tipoldedatter) blev født som datter til Kristian Ejnar Knudsen<sup>1033</sup> og Else Marie Larsen<sup>1032</sup>, som vist i slægtstræ 230.
624. GUNNAR SØRENSEN (Jens 5-gange-tipoldedatters ægtemand).  
Gunnar Sørensen giftede sig med Birthe Knudsen<sup>623</sup>. De fik to børn:  
Annie Træholt Sørensen<sup>226</sup>  
Bjarne Træholt Sørensen<sup>227</sup>  
*Denne familie er vist i slægtstræ 101.*
625. OLE BENT KNUDSEN (Jens 5-gange-tipoldesøn) blev født som søn til Kristian Ejnar Knudsen<sup>1033</sup> og Else Marie Larsen<sup>1032</sup>, som vist i slægtstræ 230.
626. RUNNI BEATE HAMMER JAKOBSEN (Jens 5-gange-tipoldesøns hustru).  
Ole Bent Knudsen<sup>625</sup> giftede sig med Runni Beate Hammer Jakobsen. De fik tre børn:  
Mads Elef Hammer Knudsen<sup>228</sup>  
Iben Luise Hammer Knudsen<sup>229</sup>  
Dinah Helvig Hammer Knudsen<sup>230</sup>  
*Denne familie er vist i slægtstræ 102.*
627. LAURIDS LARSEN (Jens 5-gange-tipoldesøn) blev født som søn til Kristian Budolfsen Larsen<sup>1034</sup> og Agathe Christensen<sup>1035</sup>, som vist i slægtstræ 231.
628. SIGRID BODIL CHRISTENSEN (Jens 5-gange-tipoldesøns hustru).  
Laurids Larsen<sup>627</sup> giftede sig med Sigrid Bodil Christensen. De fik en datter:  
Trine Larsen<sup>231</sup>  
*Denne familie er vist i slægtstræ 103.*
629. ANNA LIS LARSEN (Jens 5-gange-tipoldedatter) blev født som datter til Kristian Budolfsen Larsen<sup>1034</sup> og Agathe Christensen<sup>1035</sup>, som vist i slægtstræ 231.

630. EJNER CLAUD LEHN SCHIØLER (Jens 5-gange-tipoldedatters ægtemand).  
Ejner Claus Lehn Schiøler giftede sig med Anna Lis Larsen<sup>629</sup>. De fik to børn:  
Charlotte Lehn Schiøler<sup>232</sup>  
Thomas Sebastian Lehn Schiøler<sup>233</sup>  
*Denne familie er vist i slægtstræ 104.*
631. ARNE LARSEN (Jens 5-gange-tipoldesøn) blev født som søn til Kristjan Budolfson Larsen<sup>1034</sup> og Agathe Christensen<sup>1035</sup>, som vist i slægtstræ 231.
632. LESLIE ANNE COLLINSON (Jens 5-gange-tipoldesøns hustru).  
Arne Larsen<sup>631</sup> giftede sig med Leslie Anne Collinson. De fik to sønner:  
Jan Larsen<sup>234</sup>  
Anders Larsen<sup>235</sup>  
*Denne familie er vist i slægtstræ 105.*
633. JØRGEN LARSEN (Jens 5-gange-tipoldesøn) blev født som søn til Kristjan Budolfson Larsen<sup>1034</sup> og Agathe Christensen<sup>1035</sup>, som vist i slægtstræ 231.
634. LIS GLIEMANN HJORT (Jens 5-gange-tipoldesøns hustru).  
Jørgen Larsen<sup>633</sup> giftede sig med Lis Gliemann Hjort. De fik to børn:  
Jacob Gliemann Hjort<sup>236</sup>  
Birgitte Gliemann Hjort<sup>237</sup>  
*Denne familie er vist i slægtstræ 106.*
635. KAI LARSEN (Jens 5-gange-tipoldesøn) blev født som søn til Kristjan Budolfson Larsen<sup>1034</sup> og Agathe Christensen<sup>1035</sup>, som vist i slægtstræ 231.
636. MAYMUNO UKENDT (Jens 5-gange-tipoldesøns hustru).  
Kai Larsen<sup>635</sup> giftede sig med Maymuno Ukendt.
637. NIELS VAGN ANDERSEN (Jens 5-gange-tipoldesøn) blev født som søn til Andreas Andersen<sup>1037</sup> og Alma Kathrine Larsen<sup>1036</sup>, som vist i slægtstræ 232.
638. ELLY MOLTSEN (Jens 5-gange-tipoldesøns hustru).  
Niels Vagn Andersen<sup>637</sup> giftede sig med Elly Moltzen. De fik tre børn:  
Erik Hald Andersen<sup>238</sup>  
Inger Marie Hald Andersen<sup>239</sup>  
Henrik Andersen<sup>240</sup>  
*Denne familie er vist i slægtstræ 107.*
639. LARS PETER ANDERSEN (Jens 5-gange-tipoldesøn) blev født som søn til Andreas Andersen<sup>1037</sup> og Alma Kathrine Larsen<sup>1036</sup>, som vist i slægtstræ 232.
640. ANNE MARIE PEDERSEN (Jens 5-gange-tipoldesøns hustru).  
Lars Peter Andersen<sup>639</sup> giftede sig med Anne Marie Pedersen. De fik to sønner:  
Niels Christian Andersen<sup>241</sup>  
Anders Andersen<sup>242</sup>  
*Denne familie er vist i slægtstræ 108.*
641. ANNE MARIE ANDERSEN (Jens 5-gange-tipoldedatter) blev født som datter til Andreas Andersen<sup>1037</sup> og Alma Kathrine Larsen<sup>1036</sup>, som vist i slægtstræ 232.
642. ERIK VILHELMSSEN (Jens 5-gange-tipoldedatters ægtemand).  
Erik Vilhelmsen giftede sig med Anne Marie Andersen<sup>641</sup>. De fik to sønner:  
Michael Vilhelmsen<sup>243</sup>  
Jan Vilhelmsen<sup>244</sup>  
*Denne familie er vist i slægtstræ 109.*
643. KIRSTEN AGNETE ANDERSEN (Jens 5-gange-tipoldedatter) blev født som datter til Andreas Andersen<sup>1037</sup> og Alma Kathrine Larsen<sup>1036</sup>, som vist i slægtstræ 232.
644. BRUNO JACOBSEN (Jens 5-gange-tipoldedatters ægtemand).  
Bruno Jacobsen giftede sig med Kirsten Agnete Andersen<sup>643</sup>.
645. HANS OLE ANDERSEN (Jens 5-gange-tipoldesøn) blev født som søn til Andreas Andersen<sup>1037</sup> og Alma Kathrine Larsen<sup>1036</sup>, som vist i slægtstræ 232.



646. ANNE GRETHE WORSØE (Jens 5-gange-tipoldesøns hustru).  
 Hans Ole Andersen<sup>645</sup> giftede sig med Anne Grethe Worsøe. De fik to sønner:  
 Tomas Worsøe Andersen<sup>245</sup>  
 Kristian Worsøe Andersen<sup>246</sup>  
*Denne familie er vist i slægtstræ 110.*
647. DORETE SKOVBO NIELSEN (Jens 5-gange-tipoldedatter) blev født som datter til Carl Nielsen<sup>1039</sup> og Ingrid Larsen<sup>1038</sup>, som vist i slægtstræ 233.
648. ERIK SKOVBO NIELSEN (Jens 5-gange-tipoldesøn) blev født som søn til Carl Nielsen<sup>1039</sup> og Ingrid Larsen<sup>1038</sup>, som vist i slægtstræ 233.
649. KIRSTEN SIBBESEN (Jens 5-gange-tipoldesøns hustru).  
 Erik Skovbo Nielsen<sup>648</sup> giftede sig med Kirsten Sibbesen.
650. BØRGE SKOVBO NIELSEN (Jens 5-gange-tipoldesøn) blev født som søn til Carl Nielsen<sup>1039</sup> og Ingrid Larsen<sup>1038</sup>, som vist i slægtstræ 233.
651. IDA MAGARETHA ERICSSON (Jens 5-gange-tipoldesøns hustru).  
 Børge Skovbo Nielsen<sup>650</sup> giftede sig med Ida Magaretha Ericsson. De fik tre børn:  
 Michael Ericsson Skovbo Nielsen<sup>247</sup>  
 Anne Tessig Skovbo Nielsen<sup>248</sup>  
 Ida Sofie Skovbo Nielsen<sup>249</sup>  
*Denne familie er vist i slægtstræ 111.*
652. ORLA SKOVBO NIELSEN (Jens 5-gange-tipoldesøn) blev født som søn til Carl Nielsen<sup>1039</sup> og Ingrid Larsen<sup>1038</sup>, som vist i slægtstræ 233.
653. RAGNHILD MADELEN SKÖRVALD (Jens 5-gange-tipoldesøns hustru).  
 Orla Skovbo Nielsen<sup>652</sup> giftede sig med Ragnhild Madelen Skörvald. De fik to børn:  
 Carl Johan Anders Skovbo Nielsen<sup>250</sup>  
 Ingrid Magdalena Skovbo Nielsen<sup>251</sup>  
*Denne familie er vist i slægtstræ 112.*
654. KNUD SKOVBO NIELSEN (Jens 5-gange-tipoldesøn) blev født som søn til Carl Nielsen<sup>1039</sup> og Ingrid Larsen<sup>1038</sup>, som vist i slægtstræ 233.
655. KATALIN STETTLER (Jens 5-gange-tipoldesøns hustru).  
 Knud Skovbo Nielsen<sup>654</sup> giftede sig med Katalin Stettler.
656. GUNHILD KROGSDAM CHRISTENSEN (Jens 5-gange-tipoldedatter) blev født som datter til Christen Christensen<sup>1041</sup> og Margrethe Larsen<sup>1040</sup>, som vist i slægtstræ 234.
657. PETER SIMPSON (Jens 5-gange-tipoldedatters ægtemand).  
 Peter Simpson giftede sig med Gunhild Krogsdam Christensen<sup>656</sup>. De fik to sønner:  
 Tomas Harold Simpson<sup>252</sup>  
 Christian Peter Simpson<sup>253</sup>  
*Denne familie er vist i slægtstræ 113.*
658. UFFE KROGSDAM CHRISTENSEN (Jens 5-gange-tipoldesøn) blev født som søn til Christen Christensen<sup>1041</sup> og Margrethe Larsen<sup>1040</sup>, som vist i slægtstræ 234.
659. HANNE KIRSTEN ANDERSEN (Jens 5-gange-tipoldesøns hustru).  
 Uffe Krogsdam Christensen<sup>658</sup> giftede sig med Hanne Kirsten Andersen. De fik tre børn:  
 Ane Margrethe Krogsdam Christensen<sup>254</sup>  
 Birgitte Krogsdam Christensen<sup>255</sup>  
 Christen Bjørn Krogsdam Christensen<sup>256</sup>  
*Denne familie er vist i slægtstræ 114.*
660. AGNETE KROGSDAM CHRISTENSEN (Jens 5-gange-tipoldedatter) blev født som datter til Christen Christensen<sup>1041</sup> og Margrethe Larsen<sup>1040</sup>, som vist i slægtstræ 234.
661. SVEND BRUUN JOHNSEN (Jens 5-gange-tipoldedatters ægtemand).  
 Svend Bruun Johnsen giftede sig med Agnete Krogsdam Christensen<sup>660</sup>. De fik to sønner:  
 Jesper Bruun Johnsen<sup>257</sup>  
 Laust Bruun Johnsen<sup>258</sup>  
*Denne familie er vist i slægtstræ 115.*

662. AASE KROGSDAM CHRISTENSEN (Jens 5-gange-tipoldedatter) blev født som datter til Christen Christensen<sup>1041</sup> og Margrethe Larsen<sup>1040</sup>, som vist i slægtstræ 234.
663. AAGE JØRGENSEN (Jens 5-gange-tipoldedatters ægtemand).  
Aage Jørgensen giftede sig med Aase Krogsdam Christensen<sup>662</sup>.
664. KIRSTEN KROGSDAM CHRISTENSEN (Jens 5-gange-tipoldedatter) blev født som datter til Christen Christensen<sup>1041</sup> og Margrethe Larsen<sup>1040</sup>, som vist i slægtstræ 234.
665. PER CHRISTIAN HANSEN (Jens 5-gange-tipoldesøn) blev født som søn til Knud Helmer Hansen<sup>1043</sup> og Gudrun Larsen<sup>1042</sup>, som vist i slægtstræ 235.
666. ELISABETH NELLEMANN (Jens 5-gange-tipoldesøns hustru).  
Per Christian Hansen<sup>665</sup> giftede sig med Elisabeth Nellemann. De fik en søn:  
Jakob Nellemann Hansen<sup>259</sup>  
*Denne familie er vist i slægtstræ 116.*
667. TORBEN HANSEN (Jens 5-gange-tipoldesøn) blev født som søn til Knud Helmer Hansen<sup>1043</sup> og Gudrun Larsen<sup>1042</sup>, som vist i slægtstræ 235.
668. BRIX UDHOLM HANSEN (Jens 5-gange-tipoldesøn) blev født som søn til Knud Helmer Hansen<sup>1043</sup> og Gudrun Larsen<sup>1042</sup>, som vist i slægtstræ 235.
669. LYNDA BERRERA (Jens 5-gange-tipoldesøns hustru).  
Brix Udholm Hansen<sup>668</sup> giftede sig med Lynda Berrera.
670. ANNA KIRSTEN HANSEN (Jens 5-gange-tipoldedatter) blev født som datter til Knud Helmer Hansen<sup>1043</sup> og Gudrun Larsen<sup>1042</sup>, som vist i slægtstræ 235.
671. OLE BUCHARD SLOTH (Jens 5-gange-tipoldedatters ægtemand).  
Ole Buchard Sloth giftede sig med Anna Kirsten Hansen<sup>670</sup>.
672. BODIL ELISABETH HANSEN (Jens 5-gange-tipoldedatter) blev født som datter til Knud Helmer Hansen<sup>1043</sup> og Gudrun Larsen<sup>1042</sup>, som vist i slægtstræ 235.
673. JENS KÅRUP JENSEN (Jens 5-gange-tipoldedatters ægtemand).  
Jens Kårup Jensen giftede sig med Bodil Elisabeth Hansen<sup>672</sup>. De fik en datter:  
Tina Kårup Jensen<sup>260</sup>  
*Denne familie er vist i slægtstræ 117.*
674. ANNE METTE LARSEN (Jens 5-gange-tipoldedatter) blev født som datter til Niels Larsen<sup>1044</sup> og Marie Elisabeth Ejstrup<sup>1045</sup>, som vist i slægtstræ 236.
675. FINN JACOBSEN (Jens 5-gange-tipoldedatters ægtemand).  
Finn Jacobsen giftede sig med Anne Mette Larsen<sup>674</sup>.
676. LARS PETER EJSTRUP LARSEN (Jens 5-gange-tipoldesøn) blev født som søn til Niels Larsen<sup>1044</sup> og Marie Elisabeth Ejstrup<sup>1045</sup>, som vist i slægtstræ 236.
677. BORGHILD LARSEN (Jens 5-gange-tipoldedatter) blev født som datter til Niels Larsen<sup>1044</sup> og Marie Elisabeth Ejstrup<sup>1045</sup>, som vist i slægtstræ 236.
678. HENRIK LARSEN (Jens 5-gange-tipoldesøn) blev født som søn til Niels Larsen<sup>1044</sup> og Marie Elisabeth Ejstrup<sup>1045</sup>, som vist i slægtstræ 236.
679. HENNING BUDOLFSEN DAHL (Jens 5-gange-tipoldesøn) blev født som søn til Christian Budolfsen Dahl<sup>1046</sup> og Edith Taagaard<sup>1047</sup>, som vist i slægtstræ 237.
680. ROSE MARIE NIELSEN (Jens 5-gange-tipoldesøns hustru).  
Henning Budolfsen Dahl<sup>679</sup> giftede sig med Rose Marie Nielsen. De fik to børn:  
Søren Budolfsen Dahl<sup>261</sup>  
Jane Budolfsen Dahl<sup>262</sup>  
*Denne familie er vist i slægtstræ 118.*
681. KAJ BUDOLFSEN DAHL (Jens 5-gange-tipoldesøn) blev født som søn til Christian Budolfsen Dahl<sup>1046</sup> og Edith Taagaard<sup>1047</sup>, som vist i slægtstræ 237.

682. GUDRUN NIELSEN (Jens 5-gange-tipoldesøns hustru).  
Kaj Budolfsen Dahl<sup>681</sup> giftede sig med Gudrun Nielsen. De fik to sønner:  
Steffen Dahl<sup>263</sup>  
Michael Dahl<sup>264</sup>  
*Denne familie er vist i slægtstræ 119.*
683. BENTE BUDOLFSEN DAHL (Jens 5-gange-tipoldedatter) blev født som datter til Christian Budolfsen Dahl<sup>1046</sup> og Edith Taagaard<sup>1047</sup>, som vist i slægtstræ 237.
684. ERIK MOGENSEN (Jens 5-gange-tipoldedatters ægtemand).  
Erik Mogensen giftede sig med Bente Budolfsen Dahl<sup>683</sup>. De fik to sønner:  
Niels Christian Mogensen<sup>265</sup>  
Jens Peter Mogensen<sup>266</sup>  
*Denne familie er vist i slægtstræ 120.*
685. SVEND JØRGEN BUDOLFSEN DAHL (Jens 5-gange-tipoldesøn) blev født som søn til Christian Budolfsen Dahl<sup>1046</sup> og Edith Taagaard<sup>1047</sup>, som vist i slægtstræ 237.
686. KIRSTEN ANDERSEN (Jens 5-gange-tipoldesøns hustru).  
Svend Jørgen Budolfsen Dahl<sup>685</sup> giftede sig med Kirsten Andersen. De fik to døtre:  
Charlotte Dahl<sup>267</sup>  
Marianne Dahl<sup>268</sup>  
*Denne familie er vist i slægtstræ 121.*
687. POUL ERIK BUDOLFSEN DAHL (Jens 5-gange-tipoldesøn) blev født d. 14 Juli 1949 i Sdr.Harridselv, Hjørring Amt som søn til Christian Budolfsen Dahl<sup>1046</sup> og Edith Taagaard<sup>1047</sup>, som vist i slægtstræ 237. Poul døde d. 7 September 1968, i en alder af 19 år, i Hæstrup.
688. KIRSTEN DAHL (Jens 5-gange-tipoldedatter) blev født som datter til Simon Dahl<sup>1050</sup> og Anna Viola Larsen<sup>1051</sup>, som vist i slægtstræ 238.
689. BODIL DAHL RASMUSSEN (Jens 5-gange-tipoldedatter) blev født som datter til Harry Dohn Rasmussen<sup>1053</sup> og Elise Dahl<sup>1052</sup>, som vist i slægtstræ 239.
690. ANKER JAKOBSEN (Jens 5-gange-tipoldedatters ægtemand).  
Anker Jakobsen giftede sig med Bodil Dahl Rasmussen<sup>689</sup>. De fik tre sønner:  
Torben Jakobsen<sup>269</sup>  
Henrik Dahl Jakobsen<sup>270</sup>  
Flemming Dahl Jakobsen<sup>271</sup>  
*Denne familie er vist i slægtstræ 122.*
691. JENS DAHL RASMUSSEN (Jens 5-gange-tipoldesøn) blev født som søn til Harry Dohn Rasmussen<sup>1053</sup> og Elise Dahl<sup>1052</sup>, som vist i slægtstræ 239.
692. ANNI JOHNSEN (Jens 5-gange-tipoldesøns hustru).  
Jens Dahl Rasmussen<sup>691</sup> giftede sig med Anni Johnsen. De fik to sønner:  
Lars Ivan Dahl Rasmussen<sup>272</sup>  
Ole Dahl Rasmussen<sup>273</sup>  
*Denne familie er vist i slægtstræ 123.*
693. KAI DOHN RASMUSSEN (Jens 5-gange-tipoldesøn) blev født som søn til Harry Dohn Rasmussen<sup>1053</sup> og Elise Dahl<sup>1052</sup>, som vist i slægtstræ 239.
694. BIRGIT STEEN (Jens 5-gange-tipoldedatter) blev født som datter til Kaj Christiansen Steen<sup>1055</sup> og Inga Sofie Dahl<sup>1054</sup>, som vist i slægtstræ 240.
695. GORM GØTZSCHE (Jens 5-gange-tipoldedatters ægtemand).  
Gorm Gøtzsche giftede sig med Birgit Steen<sup>694</sup>. De fik to sønner:  
Jacob Gøtzsche<sup>274</sup>  
Anders Gøtzsche<sup>275</sup>  
*Denne familie er vist i slægtstræ 124.*
696. ELIN STEEN (Jens 5-gange-tipoldedatter) blev født som datter til Kaj Christiansen Steen<sup>1055</sup> og Inga Sofie Dahl<sup>1054</sup>, som vist i slægtstræ 240.

697. OLE SKOVBJERG (Jens 5-gange-tipoldedatters ægtemand).  
 Ole Skovbjerg giftede sig med Elin Steen<sup>696</sup>. De fik tre børn:  
 Mette Skovbjerg<sup>276</sup>  
 Steen Skovbjerg<sup>277</sup>  
 Jes Skovbejrg<sup>278</sup>  
*Denne familie er vist i slægtstræ 125.*
698. ALICE STEEN (Jens 5-gange-tipoldedatter) blev født som datter til Kaj Christiansen Steen<sup>1055</sup> og Inga Sofie Dahl<sup>1054</sup>, som vist i slægtstræ 240.
699. VILLY STEEN (Jens 5-gange-tipoldesøn) blev født som søn til Kaj Christiansen Steen<sup>1055</sup> og Inga Sofie Dahl<sup>1054</sup>, som vist i slægtstræ 240.
700. JANE PRÆSTHOLM (Jens 5-gange-tipoldesøns hustru).  
 Villy Steen<sup>699</sup> giftede sig med Jane Præstholm. De fik en søn:  
 Kristian Steen<sup>279</sup>  
*Denne familie er vist i slægtstræ 126.*
701. POUL STEEN (Jens 5-gange-tipoldesøn) blev født som søn til Kaj Christiansen Steen<sup>1055</sup> og Inga Sofie Dahl<sup>1054</sup>, som vist i slægtstræ 240.
702. OVE BÆK (Jens 5-gange-tipoldesøn) blev født som søn til Arne Bæk<sup>1056</sup> og Edel Etna Bentzon<sup>1057</sup>, som vist i slægtstræ 241.
703. DORIS MERETE HANSEN (Jens 5-gange-tipoldesøns hustru).  
 Ove Bæk<sup>702</sup> giftede sig med Doris Merete Hansen. De fik en søn:  
 Lars Bæk<sup>280</sup>  
*Denne familie er vist i slægtstræ 127.*
704. HELGE BÆK (Jens 5-gange-tipoldesøn) blev født d. 25 Januar 1944 i Brønderslev Sogn, Hjørring Amt som søn til Arne Bæk<sup>1056</sup> og Edel Etna Bentzon<sup>1057</sup>, som vist i slægtstræ 241. Helge døde d. 7 Januar 2000, i en alder af 55 år.
705. HANNE FRISK (Jens 5-gange-tipoldesøns hustru) blev født d. 15 August 1949 i København. Hanne døde d. 30 Oktober 2000, i en alder af 51 år.  
 Helge Bæk<sup>704</sup> giftede sig med Hanne Frisk. De fik tre børn:  
 Arne Bæk<sup>281</sup>  
 Pia Bæk<sup>282</sup>  
 Thomas Bæk<sup>283</sup>  
*Denne familie er vist i slægtstræ 128.*
706. SOLVEIG BÆK (Jens 5-gange-tipoldedatter) blev født som datter til Øjvind Bæk<sup>1059</sup> og Gudrun Jensen<sup>1060</sup>, som vist i slægtstræ 242.
707. SØREN CHRISTIAN PEDERSEN (Jens 5-gange-tipoldedatters ægtemand).  
 Søren Christian Pedersen giftede sig med Solveig Bæk<sup>706</sup>. De fik tre børn:  
 Anja Irene Bæk Pedersen<sup>284</sup>  
 Kim Ove Bæk Pedersen<sup>285</sup>  
 Michael Sonny Bæk Pedersen<sup>286</sup>  
*Denne familie er vist i slægtstræ 129.*
708. JØRN BÆK (Jens 5-gange-tipoldesøn) blev født som søn til Øjvind Bæk<sup>1059</sup> og Gudrun Jensen<sup>1060</sup>, som vist i slægtstræ 242.
709. GURLI IRENE NYGAARD (Jens 5-gange-tipoldesøns hustru).  
 Jørn Bæk<sup>708</sup> giftede sig med Gurli Irene Nygaard. De fik tre børn:  
 Susanne Merete Bæk<sup>287</sup>  
 Birgitte Louise Bæk<sup>288</sup>  
 Johnni Nikolaj Bæk<sup>289</sup>  
*Denne familie er vist i slægtstræ 130.*
710. INGER BÆK (Jens 5-gange-tipoldedatter) blev født som datter til Øjvind Bæk<sup>1059</sup> og Gudrun Jensen<sup>1060</sup>, som vist i slægtstræ 242.
711. TORBEN PEDERSEN (Jens 5-gange-tipoldedatters ægtemand).  
 Torben Pedersen giftede sig med Inger Bæk<sup>710</sup>. De fik en søn:  
 Alex Pedersen<sup>290</sup>  
*Denne familie er vist i slægtstræ 131.*

712. RUTH BÆK (Jens 5-gange-tipoldedatter) blev født som datter til Øjvind Bæk<sup>1059</sup> og Gudrun Jensen<sup>1060</sup>, som vist i slægtstræ 242.
713. KURT BÆK (Jens 5-gange-tipoldesøn) blev født som søn til Aage Bæk<sup>1061</sup> og Ester Christensen<sup>1062</sup>, som vist i slægtstræ 243.
714. JYTTE BÆK (Jens 5-gange-tipoldedatter) blev født som datter til Aage Bæk<sup>1061</sup> og Ester Christensen<sup>1062</sup>, som vist i slægtstræ 243.
715. AAGE DALSGAARD ANDERSEN (Jens 5-gange-tipoldedatters ægtemand).  
Aage Dalsgaard Andersen giftede sig med Jytte Bæk<sup>714</sup>. De fik tre børn:  
Niels Dalsgaard Andersen<sup>291</sup>  
Gitte Dalsgaard Andersen<sup>292</sup>  
Mette Dalsgaard Andersen<sup>293</sup>  
*Denne familie er vist i slægtstræ 132.*
716. LENE BÆK (Jens 5-gange-tipoldedatter) blev født som datter til Aage Bæk<sup>1061</sup> og Ester Christensen<sup>1062</sup>, som vist i slægtstræ 243.
717. BIRTHE DAUGAARD (Jens 5-gange-tipoldedatter) blev født som datter til Aage Johannes Daugaard<sup>1064</sup> og Ragnhild Bæk<sup>1063</sup>, som vist i slægtstræ 244.
718. PREBEN FOLSTED (Jens 5-gange-tipoldedatters ægtemand).  
Preben Folsted giftede sig med Birthe Daugaard<sup>717</sup>.
719. MOGENS RAVNKILDE JENSEN (Jens 5-gange-tipoldesøn) blev født som søn til Christen Ravnkilde Jensen<sup>1066</sup> og Marie Bæk<sup>1065</sup>, som vist i slægtstræ 245.
720. ELSEBET NØRGAARD (Jens 5-gange-tipoldesøns hustru).  
Mogens Ravnkilde Jensen<sup>719</sup> giftede sig med Elsebet Nørgaard. De fik tre døtre:  
Ann Barbara Ravnkilde Jensen<sup>294</sup>  
Christa Ravnkilde Jensen<sup>295</sup>  
Luise Ravnkilde Jensen<sup>296</sup>  
*Denne familie er vist i slægtstræ 133.*
721. HENNING RAVNKILDE JENSEN (Jens 5-gange-tipoldesøn) blev født som søn til Christen Ravnkilde Jensen<sup>1066</sup> og Marie Bæk<sup>1065</sup>, som vist i slægtstræ 245.
722. FRODE RAVNKILDE JENSEN (Jens 5-gange-tipoldesøn) blev født som søn til Christen Ravnkilde Jensen<sup>1066</sup> og Marie Bæk<sup>1065</sup>, som vist i slægtstræ 245.
723. ELLEN MARIE HENNELUND (Jens 5-gange-tipoldesøns hustru).  
Frode Ravnkilde Jensen<sup>722</sup> giftede sig med Ellen Marie Hennelund. De fik en datter:  
Pia Ravnkilde Hennelund<sup>297</sup>  
*Denne familie er vist i slægtstræ 134.*
724. BENT RAVNKILDE JENSEN (Jens 5-gange-tipoldesøn) blev født som søn til Christen Ravnkilde Jensen<sup>1066</sup> og Marie Bæk<sup>1065</sup>, som vist i slægtstræ 245.
725. GITTE RAVNKILDE JENSEN (Jens 5-gange-tipoldedatter) blev født som datter til Christen Ravnkilde Jensen<sup>1066</sup> og Marie Bæk<sup>1065</sup>, som vist i slægtstræ 245.
726. AASE TVEDEN (Jens 5-gange-tipoldedatter) blev født som datter til Knud Tveden<sup>1069</sup> og Ingrid Bæk<sup>1068</sup>, som vist i slægtstræ 246.
727. JENS DAM ANDERSEN (Jens 5-gange-tipoldedatters ægtemand).  
Jens Dam Andersen giftede sig med Aase Tveden<sup>726</sup>. De fik to børn:  
Mette Dam Andersen<sup>298</sup>  
Aners Dam Andersen<sup>299</sup>  
*Denne familie er vist i slægtstræ 135.*
728. HELLE TVEDEN (Jens 5-gange-tipoldedatter) blev født som datter til Knud Tveden<sup>1069</sup> og Ingrid Bæk<sup>1068</sup>, som vist i slægtstræ 246.
729. JØRN AGERBÆK IVERSEN (Jens 5-gange-tipoldedatters ægtemand).  
Jørn Agerbæk Iversen giftede sig med Helle Tveden<sup>728</sup>. De fik en søn:  
Jakob Agerbæk<sup>300</sup> i 1973  
*Denne familie er vist i slægtstræ 136.*

730. MARIANNE TVEDEN (Jens 5-gange-tipoldedatter) blev født som datter til Knud Tveden<sup>1069</sup> og Ingrid Bæk<sup>1068</sup>, som vist i slægtstræ 246.
731. NIELS JØRGEN TVEDEN (Jens 5-gange-tipoldesøn) blev født som søn til Knud Tveden<sup>1069</sup> og Ingrid Bæk<sup>1068</sup>, som vist i slægtstræ 246.
732. PER KJÆRULF BÆK (Jens 5-gange-tipoldesøn) blev født som søn til Jørgen Bæk<sup>1070</sup> og Elin Andersen<sup>1071</sup>, som vist i slægtstræ 247.
733. ERIK BÆK (Jens 5-gange-tipoldesøn) blev født som søn til Jørgen Bæk<sup>1070</sup> og Elin Andersen<sup>1071</sup>, som vist i slægtstræ 247.
734. TOVE BÆK (Jens 5-gange-tipoldedatter) blev født som datter til Jørgen Bæk<sup>1070</sup> og Elin Andersen<sup>1071</sup>, som vist i slægtstræ 247.
735. INGER KIRSTINE MARIANE PETERSEN (Jens 5-gange-tipoldedatter) blev født som datter til Poul Erik Petersen<sup>1073</sup> og Rigmor Bæk<sup>1072</sup>, som vist i slægtstræ 248.
736. JENS CHRISTIAN STRAARUP LØVSCHELL (Jens 5-gange-tipoldedatters ægtemand).  
Jens Christian Straarup Løvsschall giftede sig med Inger Kirstine Mariane Petersen<sup>735</sup>. De fik en søn:  
Morten Løvsschall<sup>301</sup>  
*Denne familie er vist i slægtstræ 137.*
737. MONA-LISA PETERSEN (Jens 5-gange-tipoldedatter) blev født som datter til Poul Erik Petersen<sup>1073</sup> og Rigmor Bæk<sup>1072</sup>, som vist i slægtstræ 248.
738. KARSTEN PRECHT (Jens 5-gange-tipoldedatters ægtemand).  
Karsten Precht giftede sig med Mona-Lisa Petersen<sup>737</sup>. De fik en datter:  
Ane Pernille Precht<sup>302</sup>  
*Denne familie er vist i slægtstræ 138.*
739. LISSY KIRSTINE BÆK (Jens 5-gange-tipoldedatter) blev født som datter til Lars Bæk<sup>1074</sup> og Anna Margrethe Christensen<sup>1075</sup>, som vist i slægtstræ 249.
740. ELLEN BÆK (Jens 5-gange-tipoldedatter) blev født som datter til Ejlf Bæk<sup>1082</sup> og Karen Nikoline Kristine Hald Jørgensen<sup>1083</sup>, som vist i slægtstræ 253.
741. FINN DAHL LARSEN (Jens 5-gange-tipoldedatters ægtemand).  
Finn Dahl Larsen giftede sig med Lissy Kirstine Bæk<sup>739</sup>. De fik en søn:  
Søren Bæk Larsen<sup>303</sup>  
*Denne familie er vist i slægtstræ 139.*
742. RIGMOR BOLETTE BÆK (Jens 5-gange-tipoldedatter) blev født som datter til Ejlf Bæk<sup>1082</sup> og Karen Nikoline Kristine Hald Jørgensen<sup>1083</sup>, som vist i slægtstræ 253.
743. LEIF BJARNE BÆK (Jens 5-gange-tipoldesøn) blev født som søn til Lars Bæk<sup>1074</sup> og Anna Margrethe Christensen<sup>1075</sup>, som vist i slægtstræ 249.
744. JENS JØRGEN BÆK (Jens 5-gange-tipoldesøn) blev født som søn til Ejlf Bæk<sup>1082</sup> og Karen Nikoline Kristine Hald Jørgensen<sup>1083</sup>, som vist i slægtstræ 253.
745. ANNA KAROLINE BÆK (Jens 5-gange-tipoldedatter) blev født som datter til Ejlf Bæk<sup>1082</sup> og Karen Nikoline Kristine Hald Jørgensen<sup>1083</sup>, som vist i slægtstræ 253.
746. KIRSTEN BÆK (Jens 5-gange-tipoldedatter) blev født som datter til Herluf Bæk<sup>1076</sup> og Inger Kirstine Jensen<sup>1077</sup>, som vist i slægtstræ 250.
747. SVEND ERIK BÆK (Jens 5-gange-tipoldesøn) blev født som søn til Herluf Bæk<sup>1076</sup> og Inger Kirstine Jensen<sup>1077</sup>, som vist i slægtstræ 250.
748. OLE-THOMAS BÆK (Jens 5-gange-tipoldesøn) blev født som søn til Jens Egon Bæk<sup>1078</sup> og Mary-Lilian Stendalen<sup>1079</sup>, som vist i slægtstræ 251.
749. SVEIN-ERIK BÆK (Jens 5-gange-tipoldesøn) blev født som søn til Jens Egon Bæk<sup>1078</sup> og Mary-Lilian Stendalen<sup>1079</sup>, som vist i slægtstræ 251.

750. LAILA-IREN BÆK (Jens 5-gange-tipoldedatter) blev født som datter til Jens Egon Bæk<sup>1078</sup> og Mary-Lilian Stendalen<sup>1079</sup>, som vist i slægtstræ 251.
751. HENNING HANSEN (Jens 5-gange-tipoldesøn) blev født som søn til Hans Hansen<sup>1081</sup> og Karen Margrethe Bæk<sup>1080</sup>, som vist i slægtstræ 252.
752. KARL ERIK BÆK (Jens 5-gange-tipoldesøn) blev født som søn til Jørgen Bæk<sup>1086</sup> og Inger Elisabeth Borup<sup>1087</sup>, som vist i slægtstræ 254.
753. MARIANNE BÆK (Jens 5-gange-tipoldedatter) blev født som datter til Jørgen Bæk<sup>1086</sup> og Inger Elisabeth Borup<sup>1087</sup>, som vist i slægtstræ 254.
754. LARS BÆK SØRENSEN (Jens 5-gange-tipoldesøn) blev født som søn til Møller Hartmann Sørensen<sup>1089</sup> og Kirsten Bæk<sup>1088</sup>, som vist i slægtstræ 255.
755. BIRGIT SØRENSEN (Jens 5-gange-tipoldedatter) blev født som datter til Møller Hartmann Sørensen<sup>1089</sup> og Kirsten Bæk<sup>1088</sup>, som vist i slægtstræ 255.
756. PETER HARTMANN SØRENSEN (Jens 5-gange-tipoldesøn) blev født som søn til Møller Hartmann Sørensen<sup>1089</sup> og Kirsten Bæk<sup>1088</sup>, som vist i slægtstræ 255.
757. LISBET SØRENSEN (Jens 5-gange-tipoldedatter) blev født som datter til Møller Hartmann Sørensen<sup>1089</sup> og Kirsten Bæk<sup>1088</sup>, som vist i slægtstræ 255.
758. HENNING BÆK CHRISTIANSEN (Jens 5-gange-tipoldesøn) blev født som søn til Svend Aage Christiansen<sup>1091</sup> og Bodil Marie Bæk<sup>1090</sup>, som vist i slægtstræ 256.
759. NINNA BÆK CHRISTIANSEN (Jens 5-gange-tipoldedatter) blev født som datter til Svend Aage Christiansen<sup>1091</sup> og Bodil Marie Bæk<sup>1090</sup>, som vist i slægtstræ 256.
760. HANNE BÆK CHRISTIANSEN (Jens 5-gange-tipoldedatter) blev født som datter til Svend Aage Christiansen<sup>1091</sup> og Bodil Marie Bæk<sup>1090</sup>, som vist i slægtstræ 256.
761. JØRN HYLDIG BÆK (Jens 5-gange-tipoldesøn) blev født som søn til Svend Hyldig Bæk<sup>1092</sup> og Johanne Kathrine Christensen<sup>1093</sup>, som vist i slægtstræ 257.
762. GRETA HENNY ANDERSEN (Jens 5-gange-tipoldesøns hustru).  
 Jørn Hyldig Bæk<sup>761</sup> giftede sig med Greta Henny Andersen. De fik to børn:  
 Lene Bæk<sup>304</sup>  
 Asbjørn Bæk<sup>305</sup>  
*Denne familie er vist i slægtstræ 140.*
763. ELSE HYLDIG BÆK (Jens 5-gange-tipoldedatter) blev født som datter til Svend Hyldig Bæk<sup>1092</sup> og Johanne Kathrine Christensen<sup>1093</sup>, som vist i slægtstræ 257.
764. MOGENS EBDRUP (Jens 5-gange-tipoldedatters ægtemand).  
 Mogens Ebdrup giftede sig med Else Hyldig Bæk<sup>763</sup>. De fik to døtre:  
 Lotte Ebdrup<sup>306</sup>  
 Anne Ebdrup<sup>307</sup>  
*Denne familie er vist i slægtstræ 141.*
765. ERIK HEDEGAARD ERIKSEN (Jens 5-gange-tipoldesøn) blev født som søn til Carl Henry Eriksen<sup>1096</sup> og Kirstine Elisabeth Bæk<sup>1095</sup>, som vist i slægtstræ 258.
766. BIRTHE HEDEGAARD ERIKSEN (Jens 5-gange-tipoldedatter) blev født som datter til Carl Henry Eriksen<sup>1096</sup> og Kirstine Elisabeth Bæk<sup>1095</sup>, som vist i slægtstræ 258.
767. FLEMMING DAHL NIELSEN (Jens 5-gange-tipoldedatters ægtemand).  
 Flemming Dahl Nielsen giftede sig med Birthe Hedegaard Eriksen<sup>766</sup>. De fik en datter:  
 Charlotte Dahl Nielsen<sup>308</sup>  
*Denne familie er vist i slægtstræ 142.*
768. BENTE HEDEGAARD ERIKSEN (Jens 5-gange-tipoldedatter) blev født som datter til Carl Henry Eriksen<sup>1096</sup> og Kirstine Elisabeth Bæk<sup>1095</sup>, som vist i slægtstræ 258.

769. INGER BÆK (Jens 5-gange-tipoldedatter) blev født som datter til Svend Erik Bæk<sup>1098</sup> og Lise Jensen<sup>1099</sup>, som vist i slægtstræ 259.
770. BIRTHE BÆK (Jens 5-gange-tipoldedatter) blev født som datter til Svend Erik Bæk<sup>1098</sup> og Lise Jensen<sup>1099</sup>, som vist i slægtstræ 259.
771. JØRN BÆK (Jens 5-gange-tipoldesøn) blev født som søn til Svend Erik Bæk<sup>1098</sup> og Lise Jensen<sup>1099</sup>, som vist i slægtstræ 259.
772. DORTHE BÆK (Jens 5-gange-tipoldedatter) blev født som datter til Svend Erik Bæk<sup>1098</sup> og Lise Jensen<sup>1099</sup>, som vist i slægtstræ 259.
773. KAI ANDERSEN (Jens 5-gange-tipoldesøn) blev født som søn til Julius Møller Andersen<sup>1101</sup> og Anna Bæk<sup>1100</sup>, som vist i slægtstræ 260.
774. HANNE ANDERSEN (Jens 5-gange-tipoldedatter) blev født som datter til Julius Møller Andersen<sup>1101</sup> og Anna Bæk<sup>1100</sup>, som vist i slægtstræ 260.
775. LARS ANDERSEN (Jens 5-gange-tipoldesøn) blev født som søn til Julius Møller Andersen<sup>1101</sup> og Anna Bæk<sup>1100</sup>, som vist i slægtstræ 260.
776. HANS JØRGEN JENSEN (Jens 5-gange-tipoldesøn) blev født som søn til Osvald Haugaard Jensen<sup>1103</sup> og Karen Margrethe Bæk<sup>1102</sup>, som vist i slægtstræ 261.
777. THORKILD EMIL JENSEN (Jens 5-gange-tipoldesøn) blev født som søn til Osvald Haugaard Jensen<sup>1103</sup> og Karen Margrethe Bæk<sup>1102</sup>, som vist i slægtstræ 261.
778. ELIN MARIE JENSEN (Jens 5-gange-tipoldedatter) blev født som datter til Osvald Haugaard Jensen<sup>1103</sup> og Karen Margrethe Bæk<sup>1102</sup>, som vist i slægtstræ 261.
779. TOVE BIRGIT JENSEN (Jens 5-gange-tipoldedatter) blev født som datter til Osvald Haugaard Jensen<sup>1103</sup> og Karen Margrethe Bæk<sup>1102</sup>, som vist i slægtstræ 261.
780. JYTTE BÆK (Jens 5-gange-tipoldedatter) blev født som datter til Aksel Bæk<sup>1105</sup> og Else Sofie Larsen<sup>1106</sup>, som vist i slægtstræ 262.
781. MONA BÆK (Jens 5-gange-tipoldedatter) blev født som datter til Aksel Bæk<sup>1105</sup> og Else Sofie Larsen<sup>1106</sup>, som vist i slægtstræ 262.
782. SUSANNE BIRGITTE BÆK (Jens 5-gange-tipoldedatter) blev født som datter til Knud Erik Bæk<sup>1107</sup> og Helga Nielsen<sup>1108</sup>, som vist i slægtstræ 263.
783. ANETTE BÆK (Jens 5-gange-tipoldedatter) blev født som datter til Knud Erik Bæk<sup>1107</sup> og Helga Nielsen<sup>1108</sup>, som vist i slægtstræ 263.
784. PETER PEDERSEN RAAL (Jens 5-gange-tipoldesøn) blev født som søn til Jørgen Pedersen Raal<sup>1110</sup> og Inge Margrethe Bæk<sup>1109</sup>, som vist i slægtstræ 264.
785. MORTEN PEDERSEN RAAL (Jens 5-gange-tipoldesøn) blev født som søn til Jørgen Pedersen Raal<sup>1110</sup> og Inge Margrethe Bæk<sup>1109</sup>, som vist i slægtstræ 264.
786. TINA KROGSGAARD (Jens 5-gange-tipoldedatter) blev født som datter til Søren Jensen Krogsgaard<sup>1112</sup> og Kirsten Birgitte Bæk<sup>1111</sup>, som vist i slægtstræ 265.
787. TORBEN KROGSGAARD (Jens 5-gange-tipoldesøn) blev født som søn til Søren Jensen Krogsgaard<sup>1112</sup> og Kirsten Birgitte Bæk<sup>1111</sup>, som vist i slægtstræ 265.
788. JESPER BÆK NIELSEN (Jens 5-gange-tipoldesøn) blev født som søn til Henrik Nielsen<sup>1114</sup> og Else Signe Bæk<sup>1113</sup>, som vist i slægtstræ 266.
789. JENS PETER BREKÆR BÆK (Jens 5-gange-tipoldesøn) blev født som søn til Jørgen Bæk<sup>1115</sup> og Jonna Gunhild Christensen<sup>1116</sup>, som vist i slægtstræ 267.



790. OLE IB BREDKÆR BÆK (Jens 5-gange-tipoldesøn) blev født som søn til Jørgen Bæk<sup>1115</sup> og Jonna Gunhild Christensen<sup>1116</sup>, som vist i slægtstræ 267.
791. MARIANE GINA BÆK (Jens 5-gange-tipoldedatter) blev født som datter til Jørgen Bæk<sup>1115</sup> og Jonna Gunhild Christensen<sup>1116</sup>, som vist i slægtstræ 267.
792. PETER BÆK (Jens 5-gange-tipoldesøn) blev født som søn til Thorkild Bæk<sup>1117</sup> og Elly Helsinghoff<sup>1118</sup>, som vist i slægtstræ 268.
793. LARS BÆK (Jens 5-gange-tipoldesøn) blev født som søn til Thorkild Bæk<sup>1117</sup> og Elly Helsinghoff<sup>1118</sup>, som vist i slægtstræ 268.
794. METTE LARSEN (Jens 5-gange-tipoldedatter) blev født som datter til Erik Christian Larsen<sup>1120</sup> og Margit Bæk<sup>1119</sup>, som vist i slægtstræ 269.
795. JESPER LARSEN (Jens 5-gange-tipoldesøn) blev født som søn til Erik Christian Larsen<sup>1120</sup> og Margit Bæk<sup>1119</sup>, som vist i slægtstræ 269.
796. KAJ PETER HUBERT ALBRECHT (Jens 5-gange-tipoldesøn) blev født d. 7 Maj 1914 i København som søn til Hans Christian Hjermand<sup>1121</sup> og Valborg Eleonora Hjermand<sup>1122</sup>, som vist i slægtstræ 270. Han blev ansat som Plejesøn.
797. IRENE LILLY SKOGLUND (Jens 5-gange-tipoldedatter) blev født d. 4 September 1924 i København som datter til Hans Christian Hjermand<sup>1121</sup> og Valborg Eleonora Hjermand<sup>1122</sup>, som vist i slægtstræ 270. Hun blev døbt i Plejedatter.
798. KAJ JOHAN LAURITSEN (Jens 5-gange-tipoldesøn) blev født d. 22 Februar 1907 i København som søn til Johan Hybert Lauritsen<sup>1124</sup> og Concordia Hjermand<sup>1123</sup>, som vist i slægtstræ 271.  
 Notat: *Fra Politiets Register:*  
*Oplysninger om faderen:*  
*Hovedperson*  
*Johan Hybert Lauritsen , 14-7-1881 , Aalborg*  
*Stillinger: Malersvend*  
*Concordia Hjermand, 25-11-1884, Aalborg*  
*Kaj Johan, 24-12-1907*  
*Gerda Laura, 14-07-1910*  
*18-09-1902 ankommer fra Aalborg til H.C.Andersensgade 8*  
*18-03-1903 til Knudsgade 1*  
*14-04-1903 til Oehlenchlagergade 15,3.*  
*18-09-1903 til Kaalundsgade 6,1.*  
*23-02-1904 til Abel Cathrinesgade 1,5.*  
*01-11-1904 til Abel Cathrinesgade 3,5.*  
  
*Politiets oplysninger: Danske Politifolk Dræbt 1907-1944:*  
*Kriminalbetjent Kaj Johan Lauritzen ( 22. februar 1907 - 25. august 1943 ), blev dræbt ved en eksplosion på J. M. Thielesvej på Frederiksberg, den 25. august 1943.*
799. GERDA LAURA LAURITSEN (Jens 5-gange-tipoldedatter) blev født d. 10 Juli 1910 i København som datter til Johan Hybert Lauritsen<sup>1124</sup> og Concordia Hjermand<sup>1123</sup>, som vist i slægtstræ 271.  
 Notat: *Fra Politiets Register:*  
*Oplysninger om faderen:*  
*Hovedperson*  
*Johan Hybert Lauritsen , 14-7-1881 , Aalborg*  
*Stillinger: Malersvend*  
*Concordia Hjermand, 25-11-1884, Aalborg*  
*Kaj Johan, 24-12-1907*  
*Gerda Laura, 14-07-1910*  
*18-09-1902 ankommer fra Aalborg til H.C.Andersensgade 8*  
*18-03-1903 til Knudsgade 1*  
*14-04-1903 til Oehlenchlagergade 15,3.*  
*18-09-1903 til Kaalundsgade 6,1.*  
*23-02-1904 til Abel Cathrinesgade 1,5.*  
*01-11-1904 til Abel Cathrinesgade 3,5.*  
*Chr.Svendsensvej.*

800. JULIE DORTHEA HELGA PETERSEN (Jens 5-gange-tipoldedatter) blev født d. 12 August 1906 i Lille Istedgade 6, København som datter til Julius Ferdinandt Petersen<sup>1126</sup> og Augusta Anna Hjermind<sup>1125</sup>, som vist i slægtstræ 272.

Notat: *Politiets Register:*

*Oplysninger om registerbladet*

*Udfyldelsesdato: 1-5-1902*

*Personer*

*Hovedperson*

*Julius Ferdinandt Petersen , 6-4-1880 , København*

*Stillinger: Tjk.*

*Ægtefælle*

*Augusta Anna Petersen , 18-10-1888 , Viborg*

*Adresser*

*1-5-1902: Knudsgade 21 , 4.*

*1-5-1903: Estlandsgade 18 , 5.*

*1-5-1906: Absalonsgade 44 , 1.*

*1-11-1906: Saxogade 91 , 3.*

*1-5-1907: Sankelmarksgade 3 , 2.*

*1-5-1908: Lille Istedgade 6 , 1.*

*1-5-1911: Saxogade 20 , 3.*

*1-11-1911: Eskildsgade 32 , 4.*

*31-7-1914: Fra Istedgade 40, 3 til Peder Hvitfeldts Stræde 9 A , 2. hos Larsen*

*0: Frameldt*

*Personer*

*Hovedperson*

*Julius Ferdinand Petersen , 6-4-1880 , København*

*Stillinger: Tj.*

*Ægtefælle*

*Anna Augusta Petersen , 17-10-1887 , Viborg*

*Registrators kommentar: Noteret gift 01-05-1912*

*Barn*

*Julie Dortha Helga Petersen , 12-8-1906*

*Barn*

*Leo Vilhelm Petersen , 3-8-1907*

*Barn*

*Kai Hjermind Petersen , 16-10-1908.*

801. LEO JULIUS VILHELM PETERSEN (Jens 5-gange-tipoldesøn) blev født d. 3 August 1907 i Lille Istedgade 6, København som søn til Julius Ferdinandt Petersen<sup>1126</sup> og Augusta Anna Hjermind<sup>1125</sup>, som vist i slægtstræ 272.

Notat: *Politiets Register:*

*Oplysninger om registerbladet*

*Udfyldelsesdato: 1-5-1902*

*Personer*

*Hovedperson*

*Julius Ferdinandt Petersen , 6-4-1880 , København*

*Stillinger: Tjk.*

*Ægtefælle*

*Augusta Anna Petersen , 18-10-1888 , Viborg*

*Adresser*

*1-5-1902: Knudsgade 21 , 4.*

*1-5-1903: Estlandsgade 18 , 5.*

*1-5-1906: Absalonsgade 44 , 1.*

*1-11-1906: Saxogade 91 , 3.*

*1-5-1907: Sankelmarksgade 3 , 2.*

*1-5-1908: Lille Istedgade 6 , 1.*

*1-5-1911: Saxogade 20 , 3.*

*1-11-1911: Eskildsgade 32 , 4.*

*31-7-1914: Fra Istedgade 40, 3 til Peder Hvitfeldts Stræde 9 A , 2. hos Larsen*

*0: Frameldt*

*Personer*

*Hovedperson*

Julius Ferdinand Petersen , 6-4-1880 , København  
 Stillinger: Tj.  
 Ægtefælle  
 Anna Augusta Petersen , 17-10-1887 , Viborg  
 Registrators kommentar: Noteret gift 01-05-1912  
 Barn  
 Julie Dorthea Helga Petersen , 12-8-1906  
 Barn  
 Leo Vilhelm Petersen , 3-8-1907  
 Barn  
 Kai Hjermind Petersen , 16-10-1908.

802. KAJ HJERMIND PETERSEN (Jens 5-gange-tipoldesøn) blev født d. 16 Oktober 1908 i Lille Istedgade 6, København som søn til Julius Ferdinandt Petersen<sup>1126</sup> og Augusta Anna Hjermind<sup>1125</sup>, som vist i slægtstræ 272. Han blev døbt d. 23 Oktober 1910, i en alder af 2 år, i Maria Kirke København.

Notat: Ved dåben i kirken: Lagerarbejder Julius Ferdinand Petersen og Hustru Augusta Anna født Hjermind, viede i Gethsemane kirke den 24.december 1905, nu Lille Istedgade 6,1., 21 år gammel. Navngivet af moderen den 31.december 1909. Arbejdsmand Christian Christensen , Lille Istedgade 6,5. og Enken Julie Thorning, Dannebrogsgade 52,5. samt Forældrene.

Politiets Register:  
 Oplysninger om registerbladet  
 Udfyldelsesdato: 1-5-1902  
 Personer  
 Hovedperson  
 Julius Ferdinandt Petersen , 6-4-1880 , København  
 Stillinger: Tjk.  
 Ægtefælle  
 Augusta Anna Petersen , 18-10-1888 , Viborg  
 Adresser  
 1-5-1902: Knudsgade 21 , 4.  
 1-5-1903: Estlandsgade 18 , 5.  
 1-5-1906: Absalonsgade 44 , 1.  
 1-11-1906: Saxogade 91 , 3.  
 1-5-1907: Sankelmarksgade 3 , 2.  
 1-5-1908: Lille Istedgade 6 , 1.  
 1-5-1911: Saxogade 20 , 3.  
 1-11-1911: Eskildsgade 32 , 4.  
 31-7-1914: Fra Istedgade 40, 3 til Peder Hvitfeldts Stræde 9 A , 2. hos Larsen  
 0: Frameldt

Personer  
 Hovedperson  
 Julius Ferdinand Petersen , 6-4-1880 , København  
 Stillinger: Tj.  
 Ægtefælle  
 Anna Augusta Petersen , 17-10-1887 , Viborg  
 Registrators kommentar: Noteret gift 01-05-1912  
 Barn  
 Julie Dorthea Helga Petersen , 12-8-1906  
 Barn  
 Leo Vilhelm Petersen , 3-8-1907  
 Barn  
 Kai Hjermind Petersen , 16-10-1908.

803. SVEND AAGE HJERMIND (Jens 5-gange-tipoldesøn) blev født d. 17 December 1916 i Sundevedsgade 30 B, København som søn til Julius Ferdinandt Petersen<sup>1126</sup> og Augusta Anna Hjermind<sup>1125</sup>, som vist i slægtstræ 272. Han blev døbt d. 28 Januar 1917, som spædbarn, i Kristkirken, København.

Notat: Ved dåben i kirken:  
 Fru Johanne Hansen født Hjermind, Lille Frydsgade 3, Fru Concordia Laursen født Hjermind, Chr.Svendensvej

*17,2.sal. København samt Faderen.*

*Efternavnet er ændret til Hjermind-Petersen med bindestreg i henhold til skrivelse af Kongelig Bevilling af 28.02.1953 og senere er bindestreg og Petersen udeladt.*

804. EGON HARRY MORTENSEN (Jens 5-gange-tipoldesøn) blev født d. 10 November 1916 i Saxogade 27 A, 1. København som søn til Viggo Johannes Morrtensen<sup>1128</sup> og Marie Caroline Hjermind<sup>1127</sup>, som vist i slægtstræ 273. Han blev døbt d. 28 December 1917, i en alder af 1 år, i Navngivet af moderen.
805. GRETHE JOHANNE MORTENSEN (Jens 5-gange-tipoldedatter) blev født d. 28 Oktober 1918 i Saxogade 27 A, København som datter til Viggo Johannes Morrtensen<sup>1128</sup> og Marie Caroline Hjermind<sup>1127</sup>, som vist i slægtstræ 273. Hun blev døbt d. 10 Juli 1949, i en alder af 30 år, i Filips kirke, Voksendåb, Navngivet af moderen den 13.november 1919.
806. INGOLF VILHELM HJERMIND HANSEN (Jens 5-gange-tipoldesøn) blev født d. 20 August 1915 i Lille Frydsvej 3, København som søn til Hans Christian Vilhelm Rasmus Hansen<sup>1130</sup> og Johanne Hjermind<sup>1129</sup>, som vist i slægtstræ 274. Han blev døbt d. 24 Oktober 1915, som spædbarn, i Kristkirken, København.  
Notat: *Ved dåben i kirken:  
Gasværksarbejder Christian Christensen og Hustru Mary født Hansen, Lille Frydsvej 17, Maler Johan Laursen og Hustru Concordia, Chr.Svendensgade 6. Faderen og Moderen.*
807. ROSALINA JOHANNE HJERMIND HANSEN (Jens 5-gange-tipoldedatter) blev født d. 17 September 1917 i Lille Frydsvej 3, København som datter til Hans Christian Vilhelm Rasmus Hansen<sup>1130</sup> og Johanne Hjermind<sup>1129</sup>, som vist i slægtstræ 274. Hun blev døbt d. 30 December 1917, som spædbarn, i Kristkirken, København.  
Notat: *Ved dåben i kirken:  
Gasværksarbejder Christian Christensen og Hustru Mary født Hansen, Lille Frydsvej 17, Arbejdsmand Alfred Hansen, Henrik Ibsensvej 48,5.sal, Fru Rosa Hofmann født Hjermind, Lille Frydsvej 3.*
808. KAMO CHRISTIAN VILHELM HOFMANN HJERMIND (Jens 5-gange-tipoldesøn) blev født d. 13 Juni 1913 i Vesterbrogade 69 C, stuen, København som søn til Otto Ernst Friedrich Vilhelm Hofmann<sup>1132</sup> og Rosa Rosalie Hjermind<sup>1131</sup>, som vist i slægtstræ 275. Han blev døbt d. 13 Juli 1913, som spædbarn, i Apostel kirke.  
Notat: *Ved dåben i kirken:  
Maler Johan Larsen, Hartmangsgade 29,2. og Frøken Marie Hansen, Vesterbrogade 21,4. og Frøken Hilda Linnemann, Vesterbrogade 69 C.  
Frm. Istedgade 86 stuen, Navngivet af moderen den 21.juni 1913. Navneforandring i henhold til skrivelse af 28.10.1926 flyttet til Haderslev.*
809. ILSE IDA ALINE HJERMIND HOFMANN (Jens 5-gange-tipoldedatter) blev født d. 17 Marts 1916 i Lille Frydsvej 3, København som datter til Otto Ernst Friedrich Vilhelm Hofmann<sup>1132</sup> og Rosa Rosalie Hjermind<sup>1131</sup>, som vist i slægtstræ 275. Hun blev døbt d. 17 December 1916, som spædbarn, i Kristkirken, København.  
Notat: *Ved dåben i kirken:  
Evind Hofmann fra Tyskland, Fru Aline Hofmann, Pilestræde 52, Frk Valerta Hofmann, Pilestræde 52, København og forældrene.*
810. HELMUTH ROBERT KNUD ALBRECHT (Jens 5-gange-tipoldesøn) blev født d. 23 Juni 1911 i Dannebrogsgade 16, København som søn til Johan Robert Heinrich Albrecht<sup>1134</sup> og Henriette Sofie Jensen<sup>1135</sup>, som vist i slægtstræ 276. Han blev døbt d. 22 Oktober 1911, som spædbarn, i Apostel kirke.  
Notat: *Ved dåben i kirken:  
Arbejdsmand Knud Jensen og Hustru Jenny, Frederikssundsvej 90, stuen, Marinesoldat Axel Albrecht, Saxogade 81.*
811. AAGE KURT FRANKLIN ALBRECHT (Jens 5-gange-tipoldesøn) blev født d. 21 September 1912 i Dannebrogsgade 16, 4. København som søn til Johan Robert Heinrich Albrecht<sup>1134</sup> og Henriette Sofie Jensen<sup>1135</sup>, som vist i slægtstræ 276. Han blev døbt d. 26 December 1912, som spædbarn, i Apostel kirke.  
Notat: *Ved dåben i kirken:  
Arbejdsmand Knud Jensen og Hustru Jenny, Frederikssundsvej 90, stuen. Arbejdsmand Jacob Frederiksen, Revalsgade 2.*
812. HEINRICH AKSEL ALBRECHT (Jens 5-gange-tipoldesøn) blev født d. 24 September 1922 i Saxogade 79, København V som søn til Aksel Albrecht<sup>1136</sup> og Julie Alberta Larsen<sup>1137</sup>, som vist i slægtstræ 277. Han blev døbt d. 30 Oktober 1923, i en alder af 1 år, i Navngivet af moderen, Gethsemane kirkebog.
813. ULLA ELISABETH JENSEN (Jens 5-gange-tipoldesøns hustru).  
Heinrich Aksel Albrecht<sup>812</sup> giftede sig med Ulla Elisabeth Jensen. De fik en søn:  
Henning Heinrich Albrecht<sup>309</sup> i 1953  
*Denne familie er vist i slægtstræ 143.*

814. AKSEL ALBRECHT (Jens 5-gange-tipoldesøn) blev født i 1924 i Vigerslevsgade 33, København Amt som søn til Aksel Albrecht<sup>1136</sup> og Julie Alberta Larsen<sup>1137</sup>, som vist i slægtstræ 277.
815. TONNY EJNER ALBRECHT (Jens 5-gange-tipoldesøn) blev født d. 25 December 1925 i Slesvigsgade 33, København V som søn til Aksel Albrecht<sup>1136</sup> og Julie Alberta Larsen<sup>1137</sup>, som vist i slægtstræ 277. Han blev døbt d. 10 December 1926, som spædbarn, i Navngivet af Moderen, Enghave kirkebog.
816. ELSE MARGRETHE ALBRECHT (Jens 5-gange-tipoldedatter) blev født d. 7 Februar 1919 i Rigshospitalet, København som datter til Ejnar Albrecht<sup>1140</sup> og Astrid Amalie Olsen Andersen<sup>1141</sup>, som vist i slægtstræ 278. Hun blev døbt d. 23 November 1919, som spædbarn, i Kristkirken.  
 Notat: *Ved vielsen i Absalons Kirke: Ugifte Pølsemaker Svend Aage Knud Sindahl, Grenaagade 27, Købehavn, født i Nathanaels Sogn den 6.april 1913, søn af Elektriker Christian Ulrik Sindahl og Hustru Anthonia Selma født Andersen og Pigen Ugifte ekspeditri Else Margrethe Albrecht, Bustrupgade 6, København, født på Rigshospitalet den 7.februar 1919, datter af Slagteriarbejder Ejner Albrecht og Hustru Astrid Amalie født Andersen. Forlovere: Brudens fader og Aage Albrecht, pølsemaker, Bustrupgade 6. København.*
817. SVEND AAGE KNUD SINDAHL (Jens 5-gange-tipoldedatters ægtemand) blev født d. 6 April 1913 i Nathanaels Sogn, København. Han blev ansat som Boende i Grenaagade 27, København.  
 Notat: *Ved vielsen i Absalons Kirke: Ugifte Pølsemaker Svend Aage Knud Sindahl, Grenaagade 27, Købehavn, født i Nathanaels Sogn den 6.april 1913, søn af Elektriker Christian Ulrik Sindahl og Hustru Anthonia Selma født Andersen og Pigen Ugifte ekspeditri Else Margrethe Albrecht, Bustrupgade 6, København, født på Rigshospitalet den 7.februar 1919, datter af Slagteriarbejder Ejner Albrecht og Hustru Astrid Amalie født Andersen. Forlovere: Brudens fader og Aage Albrecht, pølsemaker, Bustrupgade 6. København.*  
 Svend Aage Knud Sindahl giftede sig med Else Margrethe Albrecht<sup>816</sup>.
818. AAGE ALBRECHT (Jens 5-gange-tipoldesøn) blev født d. 29 Marts 1920 i Bustrupgade 6, København V som søn til Ejnar Albrecht<sup>1140</sup> og Astrid Amalie Olsen Andersen<sup>1141</sup>, som vist i slægtstræ 278. Han blev døbt d. 13 Februar 1921, som spædbarn, i Kristkirken, København.  
 Notat: *Ved dåben i kirken: Opsynsbetjent Carl Frederiksen og Hustru Olga født Albrecht, Halmtorvet 34, Slagteriarbejder Karl Andersen og Hustru Astrid født Albrecht, Flensborggade 34, København.*
819. BØRGE CARL ALBRECHT (Jens 5-gange-tipoldesøn) blev født d. 5 Juli 1924 i Bustrupgade 6, København V som søn til Ejnar Albrecht<sup>1140</sup> og Astrid Amalie Olsen Andersen<sup>1141</sup>, som vist i slægtstræ 278. Han blev døbt d. 8 Februar 1925, som spædbarn, i Enghave kirke.  
 Notat: *Ved dåben i Enghave kirke: Opsynsbetjent Carl Frederiksen og Hustru Olga, Halmtorvet 34, Maler Johan Laursen og Hustru Concordia i Østrigsgade 33.*
820. TOVE EDEL ALBRECHT (Jens 5-gange-tipoldedatter) blev født d. 7 August 1922 i Alsgade 7, København som datter til Kristian Emil Albrecht<sup>1142</sup> og Erna Sara Iris Therkildsen<sup>1143</sup>, som vist i slægtstræ 279. Hun blev døbt d. 28 April 1923, som spædbarn, i Hjemmedøbt Rigshospitalet, 25.Nov.1932, Enghave kirke. Tove døde d. 22 Maj 2005, i en alder af 82 år, i Bakkegården, Hørve. Hun blev begravet d. 28 Maj 2005 i Hørve kirke.  
 (Tove giftede sig to gange. Hun blev gift med John Ingvar Birkedal Hansen<sup>821</sup> og Lars Henry Andersen<sup>822</sup>.)  
 Notat: *Døbt:*  
 1) *Rigshospitalet 28.April 1923*  
 2) *Fremstillet i Enghave Kirke 25 November 1932, Ved dåben: Fru Ane Margrethe Therkildsen og Frk. Doris Therkildsen, Former Svend Therkildsen på Vestergaardsvej 16.*  
*Gift:*  
 1) *John Birkedal Hansen*  
 2) *Lars Henry Andersen, 08.Aug.1964, Sognefogeden i Højby Sj.*
821. JOHN INGVAR BIRKEDAL HANSEN (Jens 5-gange-tipoldedatters ægtemand) blev født d. 16 Juli 1921 i Egilsgade 53 st.på Islands Brygge, København som søn til Edvard Birkedal Hansen og Anna Lovise Schwartz. Han blev døbt d. 10 August 1921, som spædbarn, i Hans Tausens Kirke. Han var ansat som Cykelmekaniker. John døde d. 2 December 2000, i en alder af 79 år, i Hårlev Plejehjem, Hårlev ved Køge. John blev begravet d. 8 December 2000 i Strøby kirkegård.  
 Notat: *Faddere: Forretningsbestyrer Max Rasmussen og hustru Mary, Halvdansgade 17. st. Frk. Dagny Hansen, Gunløsgade 11. st. Peter Hansen Schwartz.*

*John var Cykelsmed og havde i mange år egen cykelforretning.  
Samtidig var han cykelrytter.*

*FT1930: Egilsgade 53*

*1.vielse: Hellebækgade 15.*

John Ingvard Birkedal Hansen giftede sig med Anna Edvarda Julie Edvardsen. De fik en datter:  
Gerd Synnøve Birkedal Edvardsen i 1943

*Denne familie er vist i slægtstræ 144.*

John Ingvard Birkedal Hansen giftede sig med Inge Gurli Lindberg. De fik en datter:  
Irene Birkedal Gundersen Hansen i 1944

*Denne familie er vist i slægtstræ 144.*

John Ingvard Birkedal Hansen giftede sig med Tove Edel Albrecht<sup>820</sup>. De fik to børn:  
Jan Edvard Birkedal Albrecht<sup>310</sup> i 1946

Winnie Alice Rasmussen Født Birkedal Hansen<sup>312</sup> i 1948

*Denne familie er vist i slægtstræ 144.*

John Ingvard Birkedal Hansen giftede sig med Jonny Birkedal. De fik to børn:  
Lone Birkedal Hansen Jørgensen i 1950

Bjørn Birkedal i 1960

*Denne familie er vist i slægtstræ 144.*

822. LARS HENRY ANDERSEN (Jens 5-gange-tipoldedatters ægtemand) blev født d. 6 April 1913 i Hørby, Tuse Næs, Holbæk Amt som søn til Anders Ole Christian Andersen og Karoline Andersen. Han blev døbt d. 25 Maj 1913, som spædbarn, i Hørby Kirke, Tuse Næs. Lars døde d. 6 September 2004, i en alder af 91 år, i Hørve. Han blev begravet d. 12 September 2004 i Hørve kirkegård.

Lars Henry Andersen giftede sig med Tove Edel Albrecht<sup>820</sup>.

823. GURLI ANGVIK ALBRECHT (Jens 5-gange-tipoldedatter) blev født d. 28 Februar 1926 i Alsgade 7, Kgs.Enghave, København V som datter til Kristian Emil Albrecht<sup>1142</sup> og Erna Sara Iris Therkildsen<sup>1143</sup>, som vist i slægtstræ 279. Hun blev døbt d. 25 November 1932, i en alder af 6 år, i Enghave kirke.

Notat: *Faddere: Ane Margrethe Therkildsen, Frk. Doris Therkildsen, Svend Therkildsen, alle med adresse på Vestergårdsvej 16.*

824. OLA ANGVIK (Jens 5-gange-tipoldedatters ægtemand) blev født d. 4 Februar 1910 i Norge.

Ola Angvik giftede sig med Gurli Angvik Albrecht<sup>823</sup>. De fik en datter:

Grete Angvik<sup>314</sup> i 1955

*Denne familie er vist i slægtstræ 145.*

825. ALICE ALBRECHT (Jens 5-gange-tipoldedatter) blev født d. 28 September 1929 i Enghavevej Passage, Kgs.Enghave, Kbh som datter til Kristian Emil Albrecht<sup>1142</sup> og Erna Sara Iris Therkildsen<sup>1143</sup>, som vist i slægtstræ 279. Hun blev døbt d. 25 November 1932, i en alder af 3 år, i Enghave kirke. Alice døde d. 19 Maj 2015, i en alder af 85 år, i Rødovre.

Notat: *Faddere: Ane Margrethe Therkildsen, Frk. Doris Therkildsen, Svend Therkildsen, alle med adresse på Vestergårdsvej 16.*

826. WILLY HANS PETER THOMSEN (Jens 5-gange-tipoldedatters ægtemand) blev født d. 8 Januar 1928 i Saxogade 58, 2., Kbh som søn til Anton Kristen Thomsen og Olivia Ane Christine Christiansen. Han blev døbt d. 29 Januar 1928, som spædbarn, i Apostel kirke. Han blev ansat som Støberiarbejder i F.L.Schmidt.

Notat: *Fru Dagmar Andersen, Saxogade 58, st. var gudmoder*

*Faddere: Forældrene.*

Willy Hans Peter Thomsen giftede sig med Alice Albrecht<sup>825</sup>. De fik en datter:

Jette Lisa Thomsen<sup>315</sup> i 1949

*Denne familie er vist i slægtstræ 146.*

827. KURT ALBRECHT (Jens 5-gange-tipoldesøn) blev født d. 28 September 1931 i Enghavevej 67, Kgs.Enghave, Kbh.V som søn til Kristian Emil Albrecht<sup>1142</sup> og Erna Sara Iris Therkildsen<sup>1143</sup>, som vist i slægtstræ 279. Han blev døbt d. 25 November 1932, i en alder af 1 år, i Enghave kirke.

(Kurt giftede sig fire gange. Han blev gift med Else Pedersen<sup>828</sup>, Lilly Olsen<sup>829</sup>, Irene Børger<sup>830</sup> og Grethe Albrecht Født Hansen<sup>831</sup>.)

Notat: *Faddere: Ane Margrethe Therkildsen, Frk. Doris Therkildsen, Svend Therkildsen, alle med adresse på Vestergårdsvej 16.*

828. ELSE PEDERSEN (Jens 5-gange-tipoldesøns hustru) blev født d. 28 September 1931 i Enghavevej 67, st.tv. Kbh.V.

Kurt Albrecht<sup>827</sup> giftede sig med Else Pedersen. De fik en søn:

Allan Albrecht Pedersen<sup>317</sup> i 1952

*Denne familie er vist i slægtstræ 147.*

829. LILLY OLSEN (Jens 5-gange-tipoldesøns hustru) blev født i 1919 i København.  
Kurt Albrecht<sup>827</sup> giftede sig med Lilly Olsen.
830. IRENE BØRGER (Jens 5-gange-tipoldesøns hustru) blev født d. 3 Juni 1940 i København. Hun blev ansat som Kontoransat og førtidspensionist.  
Kurt Albrecht<sup>827</sup> giftede sig med Irene Børger. De fik tre børn:  
Per Albrecht<sup>319</sup> i 1961  
Jane Albrecht<sup>320</sup> i 1963  
Thomas Albrecht<sup>321</sup> i 1968  
*Denne familie er vist i slægtstræ 148.*
831. GRETHE ALBRECHT FØDT HANSEN (Jens 5-gange-tipoldesøns hustru) blev født i 1933 i ca.København som datter til Keld Hansen og Doris Therkildsen.  
Kurt Albrecht<sup>827</sup> giftede sig med Grethe Albrecht Født Hansen.

### Generation af 4-gange-oldebørn

832. THOMINE MARIE NIELSEN (Jens 4-gange-tipoldedatter) blev født d. 5 Marts 1899 i Bagterp, Hjørring Amt som datter til Jens Peter Nielsen<sup>1173</sup> og Ane Thomine Johanne Nielsen Bæk<sup>1172</sup>, som vist i slægtstræ 280. Thomine døde d. 12 Maj 1946, i en alder af 47 år, i Hjørring.
833. KAREN MARIE NIELSEN (Jens 4-gange-tipoldedatter) blev født d. 26 Februar 1901 i Bagterp, Hjørring Amt som datter til Jens Peter Nielsen<sup>1173</sup> og Ane Thomine Johanne Nielsen Bæk<sup>1172</sup>, som vist i slægtstræ 280. Karen døde d. 10 Marts 1901 som spædbarn, i Bagterp.
834. JENS BÆK NIELSEN (Jens 4-gange-tipoldesøn) blev født d. 19 Februar 1902 i Bagterp, Hjørring Amt som søn til Jens Peter Nielsen<sup>1173</sup> og Ane Thomine Johanne Nielsen Bæk<sup>1172</sup>, som vist i slægtstræ 280. Jens døde d. 11 November 1912, i en alder af 10 år, i Bagterp.
835. KAREN MARIE NIELSEN (Jens 4-gange-tipoldedatter) blev født d. 5 August 1903 i Bagterp, Hjørring Amt som datter til Jens Peter Nielsen<sup>1173</sup> og Ane Thomine Johanne Nielsen Bæk<sup>1172</sup>, som vist i slægtstræ 280. Karen døde d. 31 Maj 1936, i en alder af 32 år, i Bagterp.
836. ANE ANTONETTE NIELSEN (Jens 4-gange-tipoldedatter) blev født d. 19 Marts 1905 i Bagterp, Hjørring Amt som datter til Jens Peter Nielsen<sup>1173</sup> og Ane Thomine Johanne Nielsen Bæk<sup>1172</sup>, som vist i slægtstræ 280.
837. HANS BOLVIG NIELSEN (Jens 4-gange-tipoldesøn) blev født d. 11 Oktober 1911 i Bagterp, Hjørring Amt som søn til Jens Peter Nielsen<sup>1173</sup> og Ane Thomine Johanne Nielsen Bæk<sup>1172</sup>, som vist i slægtstræ 280.
838. KRISTA THOMSEN (Jens 4-gange-tipoldesøns hustru) blev født d. 26 Marts 1909 i Skt.Hans Sogn, Hjørring Amt.  
Hans Bolvig Nielsen<sup>837</sup> giftede sig med Krista Thomsen. De fik fem børn:  
Holger Bolvig Nielsen<sup>322</sup>  
Anne Marie Bolvig Nielsen<sup>324</sup>  
Lisbeth Bolvig Nielsen<sup>326</sup>  
Dorit Bolvig Nielsen<sup>328</sup>  
Peter Bolvig Nielsen<sup>330</sup>  
*Denne familie er vist i slægtstræ 149.*
839. HANSINE MARIE BÆK NIELSEN (Jens 4-gange-tipoldedatter) blev født d. 6 April 1890 i Skt.Olai Sogn, Hjørring Amt som datter til Niels Peter Bæk<sup>1174</sup> og Christine Emilie Larsen<sup>1175</sup>, som vist i slægtstræ 281. Hansine døde d. 27 Maj 1893, i en alder af 3 år, i Skt.Olai Sogn.
840. KAREN MARIE BÆK (Jens 4-gange-tipoldedatter) blev født d. 2 September 1898 i Skøttrup, Børlum Sogn, Hjørring Amt som datter til Niels Peter Bæk<sup>1174</sup> og Christine Emilie Larsen<sup>1175</sup>, som vist i slægtstræ 281. Karen døde d. 23 November 1975, i en alder af 77 år, i Børglum.
841. LARS PILGAARD (Jens 4-gange-tipoldedatters ægtemand) blev født d. 31 Marts 1896 i Gudum Sogn. Lars døde d. 9 April 1960, i en alder af 64 år, i Børglum Sogn.  
Lars Pilgaard giftede sig med Karen Marie Bæk<sup>840</sup>. De fik en søn:  
Niels Anton Pilgaard<sup>332</sup> i 1923  
*Denne familie er vist i slægtstræ 150.*

842. MARIANNE BÆK (Jens 4-gange-tipoldedatter) blev født d. 13 April 1900 i Skøttrup, Børglum Sogn, Hjørring Amt som datter til Niels Peter Bæk<sup>1174</sup> og Christine Emilie Larsen<sup>1175</sup>, som vist i slægtstræ 281.
843. ANTONETTE HØJRUP BÆK (Jens 4-gange-tipoldedatter) blev født d. 4 Juni 1901 i Skøttrup, Børglum Sogn, Hjørring Amt som datter til Niels Peter Bæk<sup>1174</sup> og Christine Emilie Larsen<sup>1175</sup>, som vist i slægtstræ 281.
844. LARS KRISTIAN JENSEN VESTERMARK (Jens 4-gange-tipoldedatters ægtemand) blev født d. 8 Maj 1901 i Mariegaard, Børglum Sogn, Hjørring Amt.  
Lars Kristian Jensen Vestermark giftede sig med Antonette Højrup Bæk<sup>843</sup>. De fik tre børn:  
Niels Vestermark<sup>333</sup> i 1929  
Kirsten Vestermark<sup>335</sup>  
Andreas Simoni Vestermark<sup>337</sup>  
*Denne familie er vist i slægtstræ 151.*
845. JENS BÆK (Jens 4-gange-tipoldesøn) blev født d. 15 April 1903 i Skøttrup, Børglum Sogn, Hjørring Amt som søn til Niels Peter Bæk<sup>1174</sup> og Christine Emilie Larsen<sup>1175</sup>, som vist i slægtstræ 281.
846. ASTRID BÆK (Jens 4-gange-tipoldedatter) blev født d. 10 November 1904 i Skøttrup, Børglum Sogn, Hjørring Amt som datter til Niels Peter Bæk<sup>1174</sup> og Christine Emilie Larsen<sup>1175</sup>, som vist i slægtstræ 281.
847. JENS NIELSEN (Jens 4-gange-tipoldedatters ægtemand) blev født d. 23 April 1904 i Børglum Sogn, Hjørring Amt. Jens døde d. 8 Juni 1972, i en alder af 68 år, i Hjørring.  
Jens Nielsen giftede sig med Astrid Bæk<sup>846</sup>. De fik tre børn:  
Marie Bæk Nielsen<sup>339</sup>  
Kristian Bæk Nielsen<sup>341</sup>  
Niels Anker Bæk Nielsen<sup>343</sup>  
*Denne familie er vist i slægtstræ 152.*
848. JENS MUNCH JENSEN (Jens 4-gange-tipoldesøn) blev født d. 31 August 1909 i Vellinghøj, Skt.Olai Sogn, Hjørring Amt som søn til Jens Christian Munch Jensen<sup>1183</sup> og Mariane Borggaard<sup>1182</sup>, som vist i slægtstræ 283.
849. ANINE WENDEL (Jens 4-gange-tipoldesøns hustru) blev født d. 14 April 1907 i Kavslunde Sogn, Odense Amt.  
Jens Munch Jensen<sup>848</sup> giftede sig med Anine Wendel.
850. FREDERIKKE MUNCH JENSEN (Jens 4-gange-tipoldedatter) blev født d. 26 Oktober 1910 i Vellinghøj, Skt.Olai Sogn, Hjørring Amt som datter til Jens Christian Munch Jensen<sup>1183</sup> og Mariane Borggaard<sup>1182</sup>, som vist i slægtstræ 283.
851. JOHANNES MADSEN (Jens 4-gange-tipoldedatters ægtemand) blev født d. 27 September 1907 i Visby Mark, Udby Sogn.  
Johannes Madsen giftede sig med Frederikke Munch Jensen<sup>850</sup>. De fik fire børn:  
Arne Munch Madsen<sup>345</sup>  
Bent Munch Madsen<sup>346</sup>  
Jens Munch Madsen<sup>347</sup>  
Else Munch Madsen<sup>348</sup>  
*Denne familie er vist i slægtstræ 153.*
852. KRISTA DORTHEA MUNCH JENSEN (Jens 4-gange-tipoldedatter) blev født d. 23 Januar 1914 i Skt.Hans Sogn, Hjørring Amt som datter til Jens Christian Munch Jensen<sup>1183</sup> og Mariane Borggaard<sup>1182</sup>, som vist i slægtstræ 283. Krista døde d. 31 August 1914 som spædbarn, i Skt.Hans sogn.
853. CHRISTIAN BORGGAARD CHRISTOFFERSEN (Jens 4-gange-tipoldesøn) blev født d. 12 August 1906 i Bagterp, Hjørring Amt som søn til Kristian Kristoffersen<sup>1188</sup> og Anna Johanne Borggaard<sup>1187</sup>, som vist i slægtstræ 284.
854. HELENE MARIE DOROTHEA CECILIE BINDER (Jens 4-gange-tipoldesøns hustru) blev født d. 20 November 1907 i Estruplund Sogn, Randers Amt.  
Christian Borggaard Christoffersen<sup>853</sup> giftede sig med Helene Marie Dorothea Cecilie Binder. De fik tre børn:  
Jørgen Borggaard Christoffersen<sup>350</sup>  
Ingrid Borggaard Christoffersen<sup>352</sup>  
Anne Borggaard Christoffersen<sup>354</sup>  
*Denne familie er vist i slægtstræ 154.*
855. DAGNY KIRSTINE CHRISTOFFERSEN (Jens 4-gange-tipoldedatter) blev født d. 6 Maj 1909 i Bagterp, Hjørring Amt som datter til Kristian Kristoffersen<sup>1188</sup> og Anna Johanne Borggaard<sup>1187</sup>, som vist i slægtstræ 284.
856. JENS SØRENSEN (Jens 4-gange-tipoldedatters ægtemand) blev født d. 25 April 1909 i Bagterp, Hjørring Amt.  
Jens Sørensen giftede sig med Dagny Kirstine Christoffersen<sup>855</sup>. De fik en datter:  
Inger Margrethe Sørensen<sup>356</sup>  
*Denne familie er vist i slægtstræ 155.*



857. GUDRUN MARIE CHRISTOFFERSEN (Jens 4-gange-tipoldedatter) blev født i Bagterp, Hjørring Amt som datter til Kristian Kristoffersen<sup>1188</sup> og Anna Johanne Borggaard<sup>1187</sup>, som vist i slægtstræ 284.
858. HARALD JENSEN (Jens 4-gange-tipoldedatters ægtemand) blev født d. 8 Januar 1908 i Vrensted sogn, Hjørring amt. Harald Jensen giftede sig med Gudrun Marie Christoffersen<sup>857</sup>. De fik en datter:  
Hanne Brolin Jensen<sup>358</sup>  
*Denne familie er vist i slægtstræ 156.*
859. INGA MARGRETHE CHRISTOFFERSEN (Jens 4-gange-tipoldedatter) blev født i Bagterp, Hjørring Amt som datter til Kristian Kristoffersen<sup>1188</sup> og Anna Johanne Borggaard<sup>1187</sup>, som vist i slægtstræ 284.
860. MORTEN KRISTIAN MIKKELSEN (Jens 4-gange-tipoldedatters ægtemand). Morten Kristian Mikkelsen giftede sig med Inga Margrethe Christoffersen<sup>859</sup>. De fik tre døtre:  
Birthe Mikkelsen<sup>360</sup>  
Annette Mikkelsen<sup>362</sup>  
Margit Mikkelsen<sup>363</sup>  
*Denne familie er vist i slægtstræ 157.*
861. JENS BUDOLFFSEN (Jens 4-gange-tipoldesøn) blev født d. 2 Oktober 1907 i Nr.Harridslev, Vennebjerg, Hjørring Amt som søn til Budolf Kristian Budolffsen<sup>1190</sup> og Thomine Marie Borggaard<sup>1189</sup>, som vist i slægtstræ 285.
862. INGER JENSINE NIELSEN (Jens 4-gange-tipoldesøns hustru). Jens Budolffsen<sup>861</sup> giftede sig med Inger Jensine Nielsen. De fik to sønner:  
Jens Regnar Budolffsen<sup>364</sup>  
Budolf Kristian Budolffsen<sup>366</sup>  
*Denne familie er vist i slægtstræ 158.*
863. CHRISTIAN BORGGAARD BUDOLFFSEN (Jens 4-gange-tipoldesøn) blev født d. 13 Oktober 1908 i Nr.Harridslev Sogn, Hjørring Amt som søn til Budolf Kristian Budolffsen<sup>1190</sup> og Thomine Marie Borggaard<sup>1189</sup>, som vist i slægtstræ 285. Christian døde d. 4 Februar 1980, i en alder af 71 år, i Sindal Sogn.
864. GERDA LARSEN (Jens 4-gange-tipoldesøns hustru) blev født d. 5 November 1909 i Taars Sogn. Christian Borggaard Budolffsen<sup>863</sup> giftede sig med Gerda Larsen.
865. DAGNY MARIA BUDOLFFSEN (Jens 4-gange-tipoldedatter) blev født d. 20 April 1910 i Nr.Harridslev Sogn, Hjørring Amt som datter til Budolf Kristian Budolffsen<sup>1190</sup> og Thomine Marie Borggaard<sup>1189</sup>, som vist i slægtstræ 285.
866. CHRISTIAN EKKART SØRENSEN (Jens 4-gange-tipoldedatters ægtemand) blev født d. 9 April 1906 i Vidstrup Sogn. Christian døde d. 29 Juni 1958, i en alder af 52 år, i Gjurup, Skt.Hans Sogn, Hjørring. Christian Ekkart Sørensen giftede sig med Dagny Maria Budolffsen<sup>865</sup>. De fik fire børn:  
Henny Marie Sørensen<sup>368</sup>  
Hans Christian Sørensen<sup>370</sup>  
Ellen Margrethe Sørensen<sup>372</sup>  
Arne Sørensen<sup>374</sup>  
*Denne familie er vist i slægtstræ 159.*
867. MARIE BUDOLFFSEN (Jens 4-gange-tipoldedatter) blev født d. 21 August 1911 i Nr.Harridslev Sogn, Hjørring Amt som datter til Budolf Kristian Budolffsen<sup>1190</sup> og Thomine Marie Borggaard<sup>1189</sup>, som vist i slægtstræ 285. Marie døde d. 25 Oktober 1941, i en alder af 30 år, i Hestkjærgaard, Hjørring.
868. SVEND AAGE SØRENSEN (Jens 4-gange-tipoldedatters ægtemand) blev født d. 16 Marts 1908 i Hjørring Sogn, Hjørring Amt. Svend Aage Sørensen giftede sig med Marie Budolffsen<sup>867</sup>. De fik en søn:  
Erik Rudbech Sørensen<sup>376</sup>  
*Denne familie er vist i slægtstræ 160.*
869. NIELS REGNAR BUDOLFFSEN (Jens 4-gange-tipoldesøn) blev født d. 13 September 1914 i Nr.Harridslev Sogn, Hjørring Amt som søn til Budolf Kristian Budolffsen<sup>1190</sup> og Thomine Marie Borggaard<sup>1189</sup>, som vist i slægtstræ 285. Niels døde i 1997, ca. 82 år gammel. (Niels giftede sig to gange. Han blev gift med Ingeborg Anine Amalie Wagner<sup>870</sup> og Sigrid Nielsine Dorthea Hansen<sup>871</sup>.)
870. INGEBORG ANINE AMALIE WAGNER (Jens 4-gange-tipoldesøns hustru). Niels Regnar Budolffsen<sup>869</sup> giftede sig med Ingeborg Anine Amalie Wagner. De fik to børn:  
Elisbaeth Budolffsen<sup>378</sup>  
Gunnar Budolffsen<sup>379</sup>  
*Denne familie er vist i slægtstræ 161.*
871. SIGRID NIELSINE DORTHEA HANSEN (Jens 4-gange-tipoldesøns hustru) blev født d. 21 Marts 1917 i Maarup Sogn, Hjørring Amt. Sigrid døde d. 1 April 2005, i en alder af 88 år, i Sæby.

Niels Regnar Budolfson<sup>869</sup> giftede sig med Sigrid Nielsine Dorthea Hansen.

872. SIGURD BUDOLFSEN (Jens 4-gange-tipoldesøn) blev født d. 16 Oktober 1916 i Nr.Harridslev Sogn, Hjørring Amt som søn til Budolf Kristian Budolfson<sup>1190</sup> og Thomine Marie Borggaard<sup>1189</sup>, som vist i slægtstræ 285. Sigurd døde d. 9 August 1970, i en alder af 53 år, i Lørslev, Ugilt Sogn.

873. KETTY THOMSEN (Jens 4-gange-tipoldesøns hustru).

Sigurd Budolfson<sup>872</sup> giftede sig med Ketty Thomsen. De fik tre børn:

Lis Budolfson<sup>380</sup>

Mogens Budolfson<sup>382</sup>

Thorkild Budolfson<sup>384</sup>

*Denne familie er vist i slægtstræ 162.*

874. HENNING BUDOLFSEN (Jens 4-gange-tipoldesøn) blev født d. 30 Marts 1920 i Rosvang, Nr.Harridslev Sogn, Hjørring Amt som søn til Budolf Kristian Budolfson<sup>1190</sup> og Thomine Marie Borggaard<sup>1189</sup>, som vist i slægtstræ 285. Henning døde d. 2 Juni 1976, i en alder af 56 år, i Hjørring Amt Sygehus.

875. KAREN ESTHER ARILDSEN (Jens 4-gange-tipoldesøns hustru).

Henning Budolfson<sup>874</sup> giftede sig med Karen Esther Arildsen. De fik to sønner:

Tage Alfred Budolfson<sup>386</sup>

Frede Budolfson<sup>388</sup>

*Denne familie er vist i slægtstræ 163.*

876. MARGRETHE BUDOLFSEN (Jens 4-gange-tipoldedatter) blev født som datter til Budolf Kristian Budolfson<sup>1190</sup> og Thomine Marie Borggaard<sup>1189</sup>, som vist i slægtstræ 285.

877. PER DAM CHRISTENSEN (Jens 4-gange-tipoldedatters ægtemand).

Per Dam Christensen giftede sig med Margrethe Budolfson<sup>876</sup>. De fik fire børn:

Issa Dam Christensen<sup>389</sup>

Poul Erik Dam Kristensen<sup>391</sup>

Jørgen Dam Kristensen<sup>392</sup>

Anne Marie Dam Kristensen<sup>393</sup>

*Denne familie er vist i slægtstræ 164.*

878. NIELS ANDERSEN (Jens 4-gange-tipoldesøn) blev født i Skt.Olai Sogn, Hjørring Amt som søn til Ferdinand Andersen<sup>1178</sup> og Karen Marie Bæk<sup>1177</sup>, som vist i slægtstræ 282.

879. ANNA MARIE ANDERSEN (Jens 4-gange-tipoldedatter) blev født i Skt.Olai Sogn, Hjørring Amt som datter til Ferdinand Andersen<sup>1178</sup> og Karen Marie Bæk<sup>1177</sup>, som vist i slægtstræ 282.

880. JENS BÆK ANDERSEN (Jens 4-gange-tipoldesøn) blev født d. 29 December 1915 i Vellinghøj, Skt.Olai Sogn, Hjørring Amt som søn til Ferdinand Andersen<sup>1178</sup> og Karen Marie Bæk<sup>1177</sup>, som vist i slægtstræ 282. Jens døde d. 9 December 1963, i en alder af 47 år, i Hjørring.

881. INGRID CHRISTIANE SIMONSEN (Jens 4-gange-tipoldesøns hustru).

Jens Bæk Andersen<sup>880</sup> giftede sig med Ingrid Christiane Simonsen. De fik en datter:

Karin Bæk Andersen<sup>394</sup>

*Denne familie er vist i slægtstræ 165.*

882. VILHELM ANDERSEN (Jens 4-gange-tipoldesøn) blev født i Skt.Olai Sogn, Hjørring Amt som søn til Ferdinand Andersen<sup>1178</sup> og Karen Marie Bæk<sup>1177</sup>, som vist i slægtstræ 282.

883. AGNETE BRANDT JØRGENSEN (Jens 4-gange-tipoldesøns hustru).

Vilhelm Andersen<sup>882</sup> giftede sig med Agnete Brandt Jørgensen. De fik to døtre:

Tove Andersen<sup>395</sup>

Kirstine Andersen<sup>397</sup>

*Denne familie er vist i slægtstræ 166.*

884. FRODE ANDERSEN (Jens 4-gange-tipoldesøn) blev født i Skt.Olai Sogn, Hjørring Amt som søn til Ferdinand Andersen<sup>1178</sup> og Karen Marie Bæk<sup>1177</sup>, som vist i slægtstræ 282.

885. INGA JØRGENSEN (Jens 4-gange-tipoldesøns hustru).

Frode Andersen<sup>884</sup> giftede sig med Inga Jørgensen. De fik tre børn:

Elmar Andersen<sup>399</sup>

Asbjørn Andersen<sup>400</sup>

Lene Andersen<sup>401</sup>

*Denne familie er vist i slægtstræ 167.*

886. HERLUF ANDERSEN (Jens 4-gange-tipoldesøn) blev født i Skt.Olai Sogn, Hjørring Amt som søn til Ferdinand Andersen<sup>1178</sup> og Karen Marie Bæk<sup>1177</sup>, som vist i slægtstræ 282.
887. VERA SIMONSEN (Jens 4-gange-tipoldesøns hustru).  
Herluf Andersen<sup>886</sup> giftede sig med Vera Simonsen. De fik en søn:  
Ole Bæk Andersen<sup>402</sup>  
*Denne familie er vist i slægtstræ 168.*
888. JENS VITTRUP NIELSEN (Jens 4-gange-tipoldesøn) blev født d. 29 Juni 1913 i Rubjerg Sogn, Hjørring Amt som søn til Niels Peder Vittrup<sup>1194</sup> og Maren Bæk<sup>1193</sup>, som vist i slægtstræ 286. Jens døde d. 18 Juli 1913 som spædbarn, i Rubjerg Sogn.
889. KAREN MARGRETHE NIELSEN (Jens 4-gange-tipoldedatter) blev født som datter til Niels Peder Vittrup<sup>1194</sup> og Maren Bæk<sup>1193</sup>, som vist i slægtstræ 286.
890. CARL BERTEL ANDERSEN (Jens 4-gange-tipoldedatters ægtemand).  
Carl Bertel Andersen giftede sig med Karen Margrethe Nielsen<sup>889</sup>. De fik tre børn:  
Karen Andersen<sup>403</sup>  
Hanne Kristine Andersen<sup>405</sup>  
Hans Jørgen Andersen<sup>406</sup>  
*Denne familie er vist i slægtstræ 169.*
891. JENS VITTRUP (Jens 4-gange-tipoldesøn) blev født som søn til Niels Peder Vittrup<sup>1194</sup> og Maren Bæk<sup>1193</sup>, som vist i slægtstræ 286.
892. ANNA JØRGENSEN (Jens 4-gange-tipoldesøns hustru).  
Jens Vittrup<sup>891</sup> giftede sig med Anna Jørgensen. De fik tre børn:  
Jytte Vittrup<sup>407</sup>  
Ella Vittrup<sup>409</sup>  
Ole Vittrup<sup>411</sup>  
*Denne familie er vist i slægtstræ 170.*
893. POUL JACOB VITTRUP (Jens 4-gange-tipoldesøn) blev født som søn til Niels Peder Vittrup<sup>1194</sup> og Maren Bæk<sup>1193</sup>, som vist i slægtstræ 286.
894. ELISABETH HANGHØJ NIELSEN (Jens 4-gange-tipoldesøns hustru).  
Poul Jacob Vittrup<sup>893</sup> giftede sig med Elisabeth Hanghøj Nielsen.
895. THOMAS VITTRUP NIELSEN (Jens 4-gange-tipoldesøn) blev født d. 27 Juni 1920 i Rubjerg Sogn, Hjørring Amt som søn til Niels Peder Vittrup<sup>1194</sup> og Maren Bæk<sup>1193</sup>, som vist i slægtstræ 286. Thomas døde d. 4 Oktober 1920 som spædbarn, i Rubjerg Sogn.
896. ANNA THOMINE NIELSEN (Jens 4-gange-tipoldedatter) blev født som datter til Niels Peder Vittrup<sup>1194</sup> og Maren Bæk<sup>1193</sup>, som vist i slægtstræ 286.
897. HARALD JØRGENSEN (Jens 4-gange-tipoldedatters ægtemand).  
Harald Jørgensen giftede sig med Anna Thomine Nielsen<sup>896</sup>. De fik fire børn:  
Margit Jørgensen<sup>412</sup>  
Jørgen Hvidevold Jørgensen<sup>414</sup>  
Anna Jørgensen<sup>416</sup>  
Lene Jørgensen<sup>418</sup>  
*Denne familie er vist i slægtstræ 171.*
898. DAGMAR BÆK (Jens 4-gange-tipoldedatter) blev født d. 5 Juli 1917 i Rubjerg Sogn, Hjørring Amt som datter til Niels Peder Bæk<sup>1195</sup> og Anne Kathrine Nielsen<sup>1196</sup>, som vist i slægtstræ 287. Dagmar døde d. 25 December 1994, i en alder af 77 år, i Lyngby, 9480 Løkken.
899. SIMON KRISTIAN POULSEN (Jens 4-gange-tipoldedatters ægtemand) blev født d. 11 Januar 1916 i Sdr.Lyngby. Løkken Sogn, Hjørring Amt. Simon døde d. 8 Marts 2007, i en alder af 91 år, i Løkken.  
Simon Kristian Poulsen giftede sig med Dagmar Bæk<sup>898</sup>. De fik seks børn:  
Hanne Poulsen<sup>419</sup>  
Kirsten Poulsen<sup>421</sup>  
Ole Kristen Poulsen<sup>423</sup>  
Inga Poulsen<sup>424</sup>  
Jytte Poulsen<sup>426</sup>  
Lilian Poulsen<sup>428</sup>  
*Denne familie er vist i slægtstræ 172.*

900. MARY BÆK (Jens 4-gange-tipoldedatter) blev født d. 28 September 1919 i Rubjerg Sogn, Hjørring Amt som datter til Niels Peder Bæk<sup>1195</sup> og Anne Kathrine Nielsen<sup>1196</sup>, som vist i slægtstræ 287. Mary døde d. 6 Marts 2012, i en alder af 92 år, i Løkken Sogn.
901. INGVRT STEFFENSEN (Jens 4-gange-tipoldedatters ægtemand) blev født d. 5 August 1917 i Vittrup, Børglum Sogn, Hjørring Amt. Ingvart døde d. 16 Maj 2001, i en alder af 83 år, i Løkken Sogn.  
Ingvart Steffensen giftede sig med Mary Bæk<sup>900</sup>. De fik fire døtre:  
    Birthe Steffensen<sup>429</sup>  
    Bodil Steffensen<sup>431</sup>  
    Annette Steffensen<sup>433</sup>  
    Ingelis Steffensen<sup>434</sup>  
*Denne familie er vist i slægtstræ 173.*
902. KAREN MARGRETHE BÆK (Jens 4-gange-tipoldedatter) blev født som datter til Niels Peder Bæk<sup>1195</sup> og Anne Kathrine Nielsen<sup>1196</sup>, som vist i slægtstræ 287.
903. JENS JENSEN (Jens 4-gange-tipoldedatters ægtemand).  
Jens Jensen giftede sig med Karen Margrethe Bæk<sup>902</sup>. De fik to døtre:  
    Inger Jensen<sup>435</sup>  
    Lene Jensen<sup>436</sup>  
*Denne familie er vist i slægtstræ 174.*
904. JENS KRISTIAN BÆK (Jens 4-gange-tipoldesøn) blev født som søn til Anders Peter Bæk<sup>1197</sup> og Maren Bæk<sup>1198</sup>, som vist i slægtstræ 288.
905. MATHILDE CHRISTENSEN (Jens 4-gange-tipoldesøns hustru).  
Jens Kristian Bæk<sup>904</sup> giftede sig med Mathilde Christensen. De fik to sønner:  
    Jørn Bæk<sup>437</sup>  
    Regnar Bæk<sup>439</sup>  
*Denne familie er vist i slægtstræ 175.*
906. KARL JACOB BÆK (Jens 4-gange-tipoldesøn) blev født d. 7 Marts 1925 i Vennebjerg Sogn, Hjørring Amt som søn til Anders Peter Bæk<sup>1197</sup> og Maren Bæk<sup>1198</sup>, som vist i slægtstræ 288. Karl døde d. 21 December 2003, i en alder af 78 år.
907. ANNA CHRISTENSEN (Jens 4-gange-tipoldesøns hustru).  
Karl Jacob Bæk<sup>906</sup> giftede sig med Anna Christensen. De fik en søn:  
    Jens Bæk<sup>440</sup>  
*Denne familie er vist i slægtstræ 176.*
908. THOMINE MARGRETHE BÆK (Jens 4-gange-tipoldedatter) blev født som datter til Thomas Bæk<sup>1199</sup> og Ane Marie Nielsen<sup>1200</sup>, som vist i slægtstræ 289.
909. HENNING MADSEN (Jens 4-gange-tipoldedatters ægtemand).  
Henning Madsen giftede sig med Thomine Margrethe Bæk<sup>908</sup>. De fik tre døtre:  
    Rita Bæk Madsen<sup>441</sup>  
    Anne Marie Madsen<sup>443</sup>  
    Benthe Madsen<sup>444</sup>  
*Denne familie er vist i slægtstræ 177.*
910. THEODOR BÆK (Jens 4-gange-tipoldesøn) blev født som søn til Thomas Bæk<sup>1199</sup> og Ane Marie Nielsen<sup>1200</sup>, som vist i slægtstræ 289.
911. ADA PEDERSEN (Jens 4-gange-tipoldesøns hustru).  
Theodor Bæk<sup>910</sup> giftede sig med Ada Pedersen. De fik to sønner:  
    Thomas Bæk<sup>445</sup>  
    Søren Bæk<sup>446</sup>  
*Denne familie er vist i slægtstræ 178.*
912. ODA BÆK (Jens 4-gange-tipoldedatter) blev født som datter til Jens Bæk<sup>1205</sup> og Thomine Abigail Andersen<sup>1206</sup>, som vist i slægtstræ 290.
913. MARTIN HJERMITSLEV (Jens 4-gange-tipoldedatters ægtemand).  
Martin Hjerimitslev giftede sig med Oda Bæk<sup>912</sup>. De fik tre børn:  
    Mogens Nielsen Hjerimitslev<sup>447</sup>  
    Helen Hjerimitslev<sup>449</sup>  
    Bjarne Hjerimitslev<sup>451</sup>  
*Denne familie er vist i slægtstræ 179.*

914. ANNELOSE BÆK (Jens 4-gange-tipoldedatter) blev født som datter til Jens Bæk<sup>1205</sup> og Thomine Abigail Andersen<sup>1206</sup>, som vist i slægtstræ 290.
915. CHRISTEN MØLLER CHRISTENSEN (Jens 4-gange-tipoldedatters ægtemand).  
 Christen Møller Christensen giftede sig med Annelise Bæk<sup>914</sup>. De fik tre børn:  
 Birgit Bæk Christensen<sup>452</sup>  
 Per Bæk Christensen<sup>453</sup>  
 Liselotte Bæk Christensen<sup>454</sup>  
*Denne familie er vist i slægtstræ 180.*
916. ESTER BÆK (Jens 4-gange-tipoldedatter) blev født som datter til Jens Bæk<sup>1205</sup> og Thomine Abigail Andersen<sup>1206</sup>, som vist i slægtstræ 290.
917. KNUD EGON ANDERSEN (Jens 4-gange-tipoldedatters ægtemand).  
 Knud Egon Andersen giftede sig med Ester Bæk<sup>916</sup>. De fik to børn:  
 Gitte Bæk Andersen<sup>455</sup>  
 Leo Bæk Andersen<sup>456</sup>  
*Denne familie er vist i slægtstræ 181.*
918. AAGE BÆK (Jens 4-gange-tipoldesøn) blev født d. 29 Juni 1934 i Sønderlev, Skaletrup Sogn, Hjørring Amt som søn til Jens Bæk<sup>1205</sup> og Thomine Abigail Andersen<sup>1206</sup>, som vist i slægtstræ 290. Aage døde d. 20 November 1973, i en alder af 39 år, i Hirtshals.
919. ELLA WESEBERG HANSEN (Jens 4-gange-tipoldesøns hustru).  
 Aage Bæk<sup>918</sup> giftede sig med Ella Wesenberg Hansen. De fik to børn:  
 Lisa Wesenberg Andersen<sup>457</sup>  
 Jens Wesenberg Andersen<sup>458</sup>  
*Denne familie er vist i slægtstræ 182.*
920. POUL JØRGEN BÆK (Jens 4-gange-tipoldesøn) blev født d. 16 August 1937 i Sønderlev, Skallerup Sogn, Hjørring Amt som søn til Jens Bæk<sup>1205</sup> og Thomine Abigail Andersen<sup>1206</sup>, som vist i slægtstræ 290. Poul døde d. 9 Marts 2012, i en alder af 74 år, i Brønderslev Sogn.
921. LIS JETTE CHRISTENSEN (Jens 4-gange-tipoldesøns hustru).  
 Poul Jørgen Bæk<sup>920</sup> giftede sig med Lis Jette Christensen. De fik to børn:  
 Vibeke Bæk<sup>459</sup>  
 Flemming Bæk<sup>460</sup>  
*Denne familie er vist i slægtstræ 183.*
922. EVA BÆK (Jens 4-gange-tipoldedatter) blev født som datter til Jens Bæk<sup>1205</sup> og Thomine Abigail Andersen<sup>1206</sup>, som vist i slægtstræ 290.
923. KNUD ALBERT MØLBJERG (Jens 4-gange-tipoldedatters ægtemand).  
 Knud Albert Mølbjerg giftede sig med Eva Bæk<sup>922</sup>. De fik to børn:  
 Henriette Charlotte Mølbjerg<sup>461</sup>  
 Jens Christian Mølbjerg<sup>462</sup>  
*Denne familie er vist i slægtstræ 184.*
924. KNUD BÆK (Jens 4-gange-tipoldesøn) blev født som søn til Jens Bæk<sup>1205</sup> og Thomine Abigail Andersen<sup>1206</sup>, som vist i slægtstræ 290.  
 (Knud giftede sig to gange. Han blev gift med Jeanne Kirsten Jensen<sup>925</sup> og Inga Klausen<sup>926</sup>.)
925. JEANNE KIRSTEN JENSEN (Jens 4-gange-tipoldesøns hustru).  
 Knud Bæk<sup>924</sup> giftede sig med Jeanne Kirsten Jensen. De fik to børn:  
 Dorthe Bæk<sup>463</sup>  
 Lars Bæk<sup>464</sup>  
*Denne familie er vist i slægtstræ 185.*
926. INGA KLAUSEN (Jens 4-gange-tipoldesøns hustru).  
 Knud Bæk<sup>924</sup> giftede sig med Inga Klausen.
927. SVEND ISAKSEN (Jens 4-gange-tipoldesøn) blev født som søn til Martin Isaksen<sup>1210</sup> og Anna Marie Bæk<sup>1209</sup>, som vist i slægtstræ 291.
928. MINNA OLSEN (Jens 4-gange-tipoldesøns hustru).  
 Svend Isaksen<sup>927</sup> giftede sig med Minna Olsen. De fik tre døtre:

Bente Isaksen<sup>465</sup>  
 Anna Marie Isaksen<sup>467</sup>  
 Gitte Isaksen<sup>469</sup>

*Denne familie er vist i slægtstræ 186.*

929. KIRSTINE MARGRETHE ISAKSEN (Jens 4-gange-tipoldedatter) blev født som datter til Martin Isaksen<sup>1210</sup> og Anna Marie Bæk<sup>1209</sup>, som vist i slægtstræ 291.

930. EJNER TOFTGAARD PEDERSEN (Jens 4-gange-tipoldedatters ægtemand).  
 Ejner Toftgaard Pedersen giftede sig med Kirstine Margrethe Isaksen<sup>929</sup>. De fik tre børn:  
 Bodil Toftgaard Pedersen<sup>470</sup>  
 Leif Toftgaard Pedersen<sup>472</sup>  
 Henning Toftgaard Pedersen<sup>473</sup>

*Denne familie er vist i slægtstræ 187.*

931. CHRISTIAN ISAKSEN (Jens 4-gange-tipoldesøn) blev født som søn til Martin Isaksen<sup>1210</sup> og Anna Marie Bæk<sup>1209</sup>, som vist i slægtstræ 291.

932. LINDA PEDERSEN (Jens 4-gange-tipoldesøns hustru).  
 Christian Isaksen<sup>931</sup> giftede sig med Linda Pedersen. De fik to børn:  
 Bjarne Isaksen<sup>474</sup>  
 Birgitte Isaksen<sup>475</sup>

*Denne familie er vist i slægtstræ 188.*

933. DORIS KATHRINE ISAKSEN (Jens 4-gange-tipoldedatter) blev født som datter til Martin Isaksen<sup>1210</sup> og Anna Marie Bæk<sup>1209</sup>, som vist i slægtstræ 291.

934. KNUD HELGE LARSEN (Jens 4-gange-tipoldedatters ægtemand).  
 Knud Helge Larsen giftede sig med Doris Kathrine Isaksen<sup>933</sup>. De fik tre børn:  
 Britta Larsen<sup>476</sup>  
 Lars Erik Larsen<sup>477</sup>  
 Ella Larsen<sup>478</sup>

*Denne familie er vist i slægtstræ 189.*

935. GERDA ISAKSEN (Jens 4-gange-tipoldedatter) blev født som datter til Martin Isaksen<sup>1210</sup> og Anna Marie Bæk<sup>1209</sup>, som vist i slægtstræ 291.

936. HANS VILLY HANSEN (Jens 4-gange-tipoldedatters ægtemand).  
 Hans Villy Hansen giftede sig med Gerda Isaksen<sup>935</sup>.

937. MAGDA ISAKSEN (Jens 4-gange-tipoldedatter) blev født som datter til Martin Isaksen<sup>1210</sup> og Anna Marie Bæk<sup>1209</sup>, som vist i slægtstræ 291.

938. SVEND AAGE ROSAGER MØLDRUP (Jens 4-gange-tipoldedatters ægtemand).  
 Svend Aage Rosager Møldrup giftede sig med Magda Isaksen<sup>937</sup>. De fik tre børn:  
 John Rosager Møldrup<sup>479</sup>  
 Finn Rosager Møldrup<sup>480</sup>  
 Susanne Rosager Møldrup<sup>481</sup>

*Denne familie er vist i slægtstræ 190.*

939. KAREN ISAKSEN (Jens 4-gange-tipoldedatter) blev født som datter til Martin Isaksen<sup>1210</sup> og Anna Marie Bæk<sup>1209</sup>, som vist i slægtstræ 291.

940. NIELS BØRGE CHRSTIANSEN (Jens 4-gange-tipoldedatters ægtemand).  
 Niels Børge Christiansen giftede sig med Karen Isaksen<sup>939</sup>. De fik to børn:  
 Kurt Christiansen<sup>482</sup>  
 Tove Christiansen<sup>483</sup>

*Denne familie er vist i slægtstræ 191.*

941. ANNA JOHANNE ISAKSEN (Jens 4-gange-tipoldedatter) blev født som datter til Martin Isaksen<sup>1210</sup> og Anna Marie Bæk<sup>1209</sup>, som vist i slægtstræ 291.

942. KNUD ØSTERGAARD SØRENSEN (Jens 4-gange-tipoldedatters ægtemand).  
 Knud Østergaard Sørensen giftede sig med Anna Johanne Isaksen<sup>941</sup>.

943. GRETA BÆK (Jens 4-gange-tipoldedatter) blev født som datter til Karl Johannes Bæk<sup>1211</sup> og Ellen Marie Nielsen<sup>1212</sup>, som vist i slægtstræ 292.

944. KAREN ARNSKOV (Jens 4-gange-tipoldedatter) blev født d. 15 Februar 1908 i Aalborg som datter til Christen Arnskov<sup>1215</sup> og Antonette Kristine Nielsen<sup>1216</sup>, som vist i slægtstræ 294.
945. JØRGEN BEYERHOLM (Jens 4-gange-tipoldedatters ægtemand) blev født d. 20 Maj 1902 i Valby.  
Jørgen Beyerholm giftede sig med Karen Arnskov<sup>944</sup>. De fik tre børn:  
Jørgen Beyerholm<sup>485</sup>  
Karin Beyerholm<sup>487</sup>  
Christian Beyerholm<sup>490</sup>  
*Denne familie er vist i slægtstræ 193.*
946. KNUD TAGE CHRISTENSEN (Jens 4-gange-tipoldedatters ægtemand).  
Knud Tage Christensen giftede sig med Greta Bæk<sup>943</sup>. De fik to børn:  
Jan Bæk Christensen<sup>484</sup>  
Sonja Bæk<sup>488</sup>  
*Denne familie er vist i slægtstræ 192.*
947. RAGNA ARNSKOV (Jens 4-gange-tipoldedatter) blev født d. 27 Februar 1911 i Aalborg som datter til Christen Arnskov<sup>1215</sup> og Antonette Kristine Nielsen<sup>1216</sup>, som vist i slægtstræ 294.
948. HENNING JØNDRUP (Jens 4-gange-tipoldedatters ægtemand) blev født d. 6 April 1911 i Frederiksberg som søn til Sophus August Jøndrup og Emma Elisabeth Kühnel.  
Henning Jøndrup giftede sig med Ragna Arnskov<sup>947</sup>. De fik tre sønner:  
Søren Jøndrup<sup>491</sup>  
Peter Jøndrup<sup>493</sup>  
Christian Arnskov<sup>495</sup> i 1919  
*Denne familie er vist i slægtstræ 194.*
949. POUL JESSEN BÆK (Jens 4-gange-tipoldesøn) blev født som søn til Jakob Bæk<sup>1213</sup> og Astrid Jensen<sup>1214</sup>, som vist i slægtstræ 293.
950. EJNER JACOBSEN (Jens 4-gange-tipoldesøn) blev født d. 17 Juni 1903 i Hjørring som søn til Lars Jacobsen<sup>1218</sup> og Ane Johanne Christensen<sup>1217</sup>, som vist i slægtstræ 295. Ejner døde d. 10 April 1977, i en alder af 73 år, i Tårs.
951. KATHRINE BASTHOLM (Jens 4-gange-tipoldesøns hustru).  
Poul Jessen Bæk<sup>949</sup> giftede sig med Kathrine Bastholm. De fik to døtre:  
Anette Bæk<sup>498</sup>  
Lissi Bæk<sup>501</sup>  
*Denne familie er vist i slægtstræ 195.*
952. ELLEN ØSTER (Jens 4-gange-tipoldesøns hustru) blev født d. 18 Juni 1906 i Tårs.  
Ejner Jacobsen<sup>950</sup> giftede sig med Ellen Øster. De fik to børn:  
Inge Øster Jacobsen<sup>497</sup>  
Poul Erik Jacobsen<sup>500</sup>  
*Denne familie er vist i slægtstræ 196.*
953. SVEND AAGE JACOBSEN (Jens 4-gange-tipoldesøn) blev født d. 8 Marts 1905 i Hjørring som søn til Lars Jacobsen<sup>1218</sup> og Ane Johanne Christensen<sup>1217</sup>, som vist i slægtstræ 295.
954. ARNE BÆK (Jens 4-gange-tipoldesøn) blev født som søn til Jakob Bæk<sup>1213</sup> og Astrid Jensen<sup>1214</sup>, som vist i slægtstræ 293.
955. ANNA SØRENSEN (Jens 4-gange-tipoldesøns hustru).  
Svend Aage Jacobsen<sup>953</sup> giftede sig med Anna Sørensen.
956. JYTTE LARSEN (Jens 4-gange-tipoldesøns hustru).  
Arne Bæk<sup>954</sup> giftede sig med Jytte Larsen. De fik en datter:  
Margit Bæk<sup>503</sup>  
*Denne familie er vist i slægtstræ 197.*
957. CHRISTIAN JACOBSEN (Jens 4-gange-tipoldesøn) blev født d. 29 Januar 1909 i Tårs som søn til Lars Jacobsen<sup>1218</sup> og Ane Johanne Christensen<sup>1217</sup>, som vist i slægtstræ 295. Christian døde d. 1 Marts 1958, i en alder af 49 år, i Tårs.

958. HELGA CATHRINE RASMUSSEN (Jens 4-gange-tipoldesøns hustru).  
 Christian Jacobsen<sup>957</sup> giftede sig med Helga Cathrine Rasmussen. De fik tre børn:  
 Svend Aage Jacobsen<sup>504</sup>  
 Jytte Johanne Jacobsen<sup>506</sup>  
 Torben Christian Jacobsen<sup>508</sup>  
*Denne familie er vist i slægtstræ 198.*
959. POUL BOJESEN JACOBSEN (Jens 4-gange-tipoldesøn) blev født d. 3 December 1910 i Tårs som søn til Lars Jacobsen<sup>1218</sup> og Ane Johanne Christensen<sup>1217</sup>, som vist i slægtstræ 295.
960. GERDA INGEBORG LARSEN (Jens 4-gange-tipoldesøns hustru).  
 Poul Bojesen Jacobsen<sup>959</sup> giftede sig med Gerda Ingeborg Larsen. De fik fire børn:  
 Kjeld Ib Jakobsen<sup>509</sup>  
 Karl Erik Jakobsen<sup>511</sup>  
 Lars Jørn Jacobsen<sup>513</sup>  
 Tove Jakobsen<sup>515</sup>  
*Denne familie er vist i slægtstræ 199.*
961. KIRSTINE JACOBSEN (Jens 4-gange-tipoldedatter) blev født som datter til Lars Jacobsen<sup>1218</sup> og Ane Johanne Christensen<sup>1217</sup>, som vist i slægtstræ 295.
962. FRODE KRISTIANSEN (Jens 4-gange-tipoldedatters ægtemand) blev født d. 15 Oktober 1907 i Vrejlev Sogn, Hjørring Amt.  
 Frode Kristiansen giftede sig med Kirstine Jacobsen<sup>961</sup>. De fik to børn:  
 Ingolf Nørgaard Kristiansen<sup>516</sup>  
 Hanne Nørgaard Kristiansen<sup>518</sup>  
*Denne familie er vist i slægtstræ 200.*
963. KIRSTEN SIGRID JACOBSEN (Jens 4-gange-tipoldedatter) blev født d. 24 Maj 1914 i Tårs som datter til Lars Jacobsen<sup>1218</sup> og Ane Johanne Christensen<sup>1217</sup>, som vist i slægtstræ 295. Kirsten døde d. 20 August 1914 som spædbarn, i Tårs.
964. KIRSTEN IVERSEN (Jens 4-gange-tipoldedatter) blev født d. 20 Oktober 1909 i København som datter til Vilhelm Iversen<sup>1221</sup> og Karen Marie Christensen<sup>1220</sup>, som vist i slægtstræ 296.
965. HANS RICHART OTTOSEN (Jens 4-gange-tipoldedatters ægtemand) blev født d. 7 Januar 1908 i Korsør.  
 Hans Richart Ottosen giftede sig med Kirsten Iversen<sup>964</sup>. De fik to sønner:  
 Hans Iver Ottosen<sup>521</sup>  
 Poul Ottosen<sup>523</sup>  
*Denne familie er vist i slægtstræ 201.*
966. ELLA MARGRETHE CHRISTENSEN (Jens 4-gange-tipoldedatter) blev født d. 30 April 1911 i Tylstrup, Ajstrup Sogn, Hjørring Amt som datter til Thomas Kristensen<sup>1224</sup> og Hansine Martine Rasmussen<sup>1225</sup>, som vist i slægtstræ 297.
967. KARL RASMUSSEN (Jens 4-gange-tipoldedatters ægtemand) blev født d. 12 Maj 1909 i Børglum Sogn, Hjørring Amt. Karl døde d. 25 August 1961, i en alder af 52 år, i Sindal Sogn.  
 Karl Rasmussen giftede sig med Ella Margrethe Christensen<sup>966</sup>. De fik fire børn:  
 Kurt Raimund Rasmussen<sup>524</sup>  
 Irma Sonja Rasmussen<sup>526</sup>  
 Bjarne Frank Rasmussen<sup>528</sup>  
 Villy Birger Rasmussen<sup>530</sup>  
*Denne familie er vist i slægtstræ 202.*
968. RAGNHILD ELISABETH CHRISTENSEN (Jens 4-gange-tipoldedatter) blev født som datter til Thomas Kristensen<sup>1224</sup> og Hansine Martine Rasmussen<sup>1225</sup>, som vist i slægtstræ 297.
969. NIELS JOHAN CHRISTIANSEN (Jens 4-gange-tipoldedatters ægtemand) blev født d. 29 Maj 1910 i Boller Mark, Ugilt Sogn, Hjørring Amt.  
 Niels Johan Christiansen giftede sig med Ragnhild Elisabeth Christensen<sup>968</sup>. De fik fire børn:  
 Anny Christiansen<sup>532</sup>  
 Anker Bach Christiansen<sup>534</sup>  
 Karsten Christiansen<sup>536</sup>  
 Per Orla Christiansen<sup>537</sup>  
*Denne familie er vist i slægtstræ 203.*
970. ESTHER RIGMOR CHRISTENSEN (Jens 4-gange-tipoldedatter) blev født d. 11 Oktober 1916 i Rakkeby Sogn som datter til



- Thomas Kristensen<sup>1224</sup> og Hansine Martine Rasmussen<sup>1225</sup>, som vist i slægtstræ 297. Esther døde i Marts 2012, i en alder af 95 år, i Jerslev olejehjem.
971. AXEL NIELSEN (Jens 4-gange-tipoldedatters ægtemand) blev født d. 19 April 1918 i Ajstrup Sogn, Hjørrng Amt. Axel døde i 2004, ca. 86 år gammel.  
Axel Nielsen giftede sig med Esther Rigmor Christensen<sup>970</sup>.
972. CHRISTIAN EGON CHRISTENSEN (Jens 4-gange-tipoldesøn) blev født som søn til Thomas Kristensen<sup>1224</sup> og Hansine Martine Rasmussen<sup>1225</sup>, som vist i slægtstræ 297.
973. KAREN MARGRETHE PEDERSEN (Jens 4-gange-tipoldesøns hustru).  
Christian Egon Christensen<sup>972</sup> giftede sig med Karen Margrethe Pedersen. De fik to børn:  
Hans Christian Christensen<sup>538</sup>  
Anne Marie Christensen<sup>539</sup>  
*Denne familie er vist i slægtstræ 204.*
974. KNUD ELOF CHRISTENSEN (Jens 4-gange-tipoldesøn) blev født som søn til Thomas Kristensen<sup>1224</sup> og Hansine Martine Rasmussen<sup>1225</sup>, som vist i slægtstræ 297.
975. TOVE NIELSEN (Jens 4-gange-tipoldesøns hustru).  
Knud Elof Christensen<sup>974</sup> giftede sig med Tove Nielsen. De fik to børn:  
Jørgen Christensen<sup>541</sup>  
Betty Christensen<sup>543</sup>  
*Denne familie er vist i slægtstræ 205.*
976. ERIK BØRGE CHRISTENSEN (Jens 4-gange-tipoldesøn) blev født som søn til Thomas Kristensen<sup>1224</sup> og Hansine Martine Rasmussen<sup>1225</sup>, som vist i slægtstræ 297.
977. ANNA MARIA LARSEN (Jens 4-gange-tipoldesøns hustru).  
Erik Børge Christensen<sup>976</sup> giftede sig med Anna Maria Larsen. De fik fire børn:  
Finn Christensen<sup>544</sup>  
Doris Christensen<sup>545</sup>  
Britta Christensen<sup>546</sup>  
Ole Christensen<sup>547</sup>  
*Denne familie er vist i slægtstræ 206.*
978. EBBA MARGIT CHRISTENSEN (Jens 4-gange-tipoldedatter) blev født som datter til Thomas Kristensen<sup>1224</sup> og Hansine Martine Rasmussen<sup>1225</sup>, som vist i slægtstræ 297.
979. ANDERS HØNGAARD (Jens 4-gange-tipoldedatters ægtemand).  
Anders Høngaard giftede sig med Ebba Margit Christensen<sup>978</sup>. De fik to børn:  
Frede Vilhelm Høngaard<sup>548</sup>  
Kirsten Høngaard<sup>550</sup>  
*Denne familie er vist i slægtstræ 207.*
980. ELUF INGEMANN CHRISTENSEN (Jens 4-gange-tipoldesøn) blev født som søn til Thomas Kristensen<sup>1224</sup> og Hansine Martine Rasmussen<sup>1225</sup>, som vist i slægtstræ 297.
981. ASTA CHRISTENSEN (Jens 4-gange-tipoldesøns hustru).  
Eluf Ingemann Christensen<sup>980</sup> giftede sig med Asta Christensen. De fik to børn:  
Leif Eigil Christensen<sup>551</sup>  
Else Margrethe Christensen<sup>553</sup>  
*Denne familie er vist i slægtstræ 208.*
982. ARTHUR ELGO CHRISTENSEN (Jens 4-gange-tipoldesøn) blev født som søn til Thomas Kristensen<sup>1224</sup> og Hansine Martine Rasmussen<sup>1225</sup>, som vist i slægtstræ 297.
983. EDEL HEDVIG SKOV (Jens 4-gange-tipoldesøns hustru).  
Arthur Elgo Christensen<sup>982</sup> giftede sig med Edel Hedvig Skov. De fik tre børn:  
Birthe Skov Christensen<sup>554</sup>  
Irene Skov Christensen<sup>555</sup>  
Jan Skov Christensen<sup>556</sup>  
*Denne familie er vist i slægtstræ 209.*
984. JENS CHRISTIAN JENSEN (Jens 4-gange-tipoldesøn) blev født som søn til Karl Theodor Jensen<sup>1230</sup> og Maria Kristensen<sup>1228</sup>, som vist i slægtstræ 298.

985. EDITH JENSEN (Jens 4-gange-tipoldedatter) blev født d. 2 Juli 1919 i Skibsbjerg, Skt.Olai Sogn, Hjørring Amt som datter til Karl Theodor Jensen<sup>1230</sup> og Maria Kristensen<sup>1228</sup>, som vist i slægtstræ 298. Edith døde i 1945, ca. 25 år gammel, i Øst Tyskland.
986. KRISTEN JENSEN (Jens 4-gange-tipoldesøn) blev født som søn til Karl Theodor Jensen<sup>1230</sup> og Maria Kristensen<sup>1228</sup>, som vist i slægtstræ 298.  
(Kristen giftede sig to gange. Han blev gift med Grethe Overgaard Andersen<sup>987</sup> og Olga Margrethe Heiberg<sup>988</sup>.)
987. GRETHE OVERGAARD ANDERSEN (Jens 4-gange-tipoldesøns hustru).  
Kristen Jensen<sup>986</sup> giftede sig med Grethe Overgaard Andersen. De fik to døtre:  
Kitty Jensen<sup>560</sup>  
Anne Jensen<sup>561</sup>  
*Denne familie er vist i slægtstræ 210.*
988. OLGA MARGRETHE HEIBERG (Jens 4-gange-tipoldesøns hustru).  
Kristen Jensen<sup>986</sup> giftede sig med Olga Margrethe Heiberg. De fik en datter:  
Kirsten Heiberg Jensen<sup>562</sup>  
*Denne familie er vist i slægtstræ 211.*
989. INGRID JENSEN (Jens 4-gange-tipoldedatter) blev født som datter til Karl Theodor Jensen<sup>1230</sup> og Maria Kristensen<sup>1228</sup>, som vist i slægtstræ 298.
990. ARNE PEDERSEN (Jens 4-gange-tipoldedatters ægtemand).  
Arne Pedersen giftede sig med Ingrid Jensen<sup>989</sup>. De fik tre børn:  
Henning Bjerregaard Pedersen<sup>563</sup>  
Villy Bjerregaard Pedersen<sup>565</sup>  
Anne Grethe Bjerregaard Pedersen<sup>567</sup>  
*Denne familie er vist i slægtstræ 212.*
991. ANNA MARGRETHE JENSEN (Jens 4-gange-tipoldedatter) blev født som datter til Karl Theodor Jensen<sup>1230</sup> og Maria Kristensen<sup>1228</sup>, som vist i slægtstræ 298.  
(Anna giftede sig to gange. Hun blev gift med Jørgen Adolf Oliver O Brien Carlsen<sup>992</sup> og Hans Mogens Clausen<sup>993</sup>.)
992. JØRGEN ADOLF OLIVER O BRIEN CARLSEN (Jens 4-gange-tipoldedatters ægtemand).  
Jørgen Adolf Oliver O Brien Carlsen giftede sig med Anna Margrethe Jensen<sup>991</sup>. De fik to sønner:  
Ulrich O Brien Carlsen<sup>569</sup>  
Mogens Carlsen<sup>570</sup>  
*Denne familie er vist i slægtstræ 213.*
993. HANS MOGENS CLAUSEN (Jens 4-gange-tipoldedatters ægtemand).  
Hans Mogens Clausen giftede sig med Anna Margrethe Jensen<sup>991</sup>.
994. ELNA JENSEN (Jens 4-gange-tipoldedatter) blev født som datter til Karl Theodor Jensen<sup>1230</sup> og Maria Kristensen<sup>1228</sup>, som vist i slægtstræ 298.
995. SVEND AAGE CHRISTIANSEN (Jens 4-gange-tipoldedatters ægtemand).  
Svend Aage Christiansen giftede sig med Elna Jensen<sup>994</sup>. De fik tre børn:  
Hanne Christiansen<sup>571</sup>  
Birgitte Christiansen<sup>572</sup>  
Hans Henrik Christiansen<sup>573</sup>  
*Denne familie er vist i slægtstræ 214.*
996. MARTIN DAHL JENSEN (Jens 4-gange-tipoldesøn) blev født som søn til Karl Theodor Jensen<sup>1230</sup> og Maria Kristensen<sup>1228</sup>, som vist i slægtstræ 298.
997. ANNE MARIE ELISABETH PEDERSEN (Jens 4-gange-tipoldesøns hustru).  
Martin Dahl Jensen<sup>996</sup> giftede sig med Anne Marie Elisabeth Pedersen. De fik to døtre:  
Kirsten Dahl Jensen<sup>574</sup>  
Rita Dahl Jensen<sup>576</sup>  
*Denne familie er vist i slægtstræ 215.*
998. THEA JØRGENSEN (Jens 4-gange-tipoldedatter) blev født d. 20 Februar 1913 i Gjurup, Skt.Hans Sogn, Hjørring Amt som datter til Jørgen Kristian Jørgensen<sup>1232</sup> og Anna Ottilie Christensen<sup>1231</sup>, som vist i slægtstræ 299. Thea døde d. 15 Juni 1976, i en alder af 63 år, i Hjørring.
999. KRISTIAN SVENDSEN (Jens 4-gange-tipoldedatters ægtemand) blev født d. 13 April 1910 i Vennebjerg Sogn, Hjørring Amt. Kristian døde d. 27 Juli 1971, i en alder af 61 år, i Hjørring.  
Kristian Svendsen giftede sig med Thea Jørgensen<sup>998</sup>. De fik to børn:

Poul Svendsen<sup>557</sup>

Inger Svendsen<sup>559</sup>

*Denne familie er vist i slægtstræ 216.*

1000. JENS KRISTIAN JØRGENSEN (Jens 4-gange-tipoldesøn) blev født som søn til Jørgen Kristian Jørgensen<sup>1232</sup> og Anna Ottilie Christensen<sup>1231</sup>, som vist i slægtstræ 299.
1001. EDITH BENTIHINE HAGEDORN JENSEN (Jens 4-gange-tipoldesøns hustru).  
Jens Kristian Jørgensen<sup>1000</sup> giftede sig med Edith Bentihine Hagedorn Jensen.
1002. ALICE FREDERIKSEN (Jens 4-gange-tipoldedatter) blev født som datter til Edvard Johannes Emanuel Frederiksen<sup>1236</sup> og Laura Kirstine Kristensen<sup>1235</sup>, som vist i slægtstræ 300.  
(Alice giftede sig to gange. Hun blev gift med Jørgen Gudman Frederiksen<sup>1003</sup> og Georg Falkner<sup>1004</sup>.)
1003. JØRGEN GUDMAN FREDERIKSEN (Jens 4-gange-tipoldedatters ægtemand) blev født d. 2 Maj 1919 i København. Jørgen døde d. 20 September 1973, i en alder af 54 år, i København.  
Jørgen Gudman Frederiksen giftede sig med Alice Frederiksen<sup>1002</sup>. De fik tre børn:  
Ulla Gudman Frederiksen<sup>577</sup>  
Jesper Gudman Frederiksen<sup>579</sup>  
Eva Gudman Frederiksen<sup>581</sup>  
*Denne familie er vist i slægtstræ 217.*
1004. GEORG FALKNER (Jens 4-gange-tipoldedatters ægtemand).  
Georg Falkner giftede sig med Alice Frederiksen<sup>1002</sup>.
1005. POUL ERIK CHRISTENSEN (Jens 4-gange-tipoldesøn) blev født som søn til Jens Holger Christensen<sup>1237</sup> og Ingeborg Kathrine Nielsen<sup>1238</sup>, som vist i slægtstræ 301.
1006. KRISTIAN GUNNAR CHRISTENSEN (Jens 4-gange-tipoldesøn) blev født som søn til Jens Holger Christensen<sup>1237</sup> og Ingeborg Kathrine Nielsen<sup>1238</sup>, som vist i slægtstræ 301.
1007. JYTTE ANNE LISE PEDERSEN (Jens 4-gange-tipoldesøns hustru).  
Kristian Gunnar Christensen<sup>1006</sup> giftede sig med Jytte Anne Lise Pedersen. De fik tre døtre:  
Gitte Christensen<sup>582</sup>  
Jette Christensen<sup>583</sup>  
Anitta Christensen<sup>584</sup>  
*Denne familie er vist i slægtstræ 218.*
1008. MARGA CHRISTENSEN (Jens 4-gange-tipoldedatter) blev født som datter til Jens Kristian Christensen<sup>1239</sup> og Gerda Mette Kirstine Kristiansen<sup>1240</sup>, som vist i slægtstræ 302.
1009. MARIUS ANKER SØRENSEN (Jens 4-gange-tipoldedatters ægtemand).  
Marius Anker Sørensen giftede sig med Marga Christensen<sup>1008</sup>. De fik en datter:  
Lis Købsted Sørensen<sup>585</sup>  
*Denne familie er vist i slægtstræ 219.*
1010. AASE CHRISTENSEN (Jens 4-gange-tipoldedatter) blev født som datter til Jens Kristian Christensen<sup>1239</sup> og Gerda Mette Kirstine Kristiansen<sup>1240</sup>, som vist i slægtstræ 302.
1011. NIS AXEL LAURITSEN (Jens 4-gange-tipoldedatters ægtemand).  
Nis Axel Lauritsen giftede sig med Aase Christensen<sup>1010</sup>. De fik tre børn:  
Jens Lauritsen<sup>587</sup>  
Hanne Kirstine Lauritsen<sup>588</sup>  
Gitte Lauritsen<sup>589</sup>  
*Denne familie er vist i slægtstræ 220.*
1012. MARY CHRISTENSEN (Jens 4-gange-tipoldedatter) blev født d. 22 September 1911 i Astrup sogn, Hjørring amt som datter til Karl Jacob Kristensen<sup>1244</sup> og Ane Johanne Bæk<sup>1243</sup>, som vist i slægtstræ 303.
1013. KRISTIAN MARIUS LILHOLT (Jens 4-gange-tipoldedatters ægtemand) blev født d. 30 September 1911 i Tornby Sogn, Hjørring Amt.  
Kristian Marius Lilholt giftede sig med Mary Christensen<sup>1012</sup>. De fik to børn:  
Aase Lilholt Thomsen<sup>590</sup>  
Tage Lilholt<sup>592</sup>  
*Denne familie er vist i slægtstræ 221.*
1014. ANNA CHRISTENSEN (Jens 4-gange-tipoldedatter) blev født som datter til Karl Jacob Kristensen<sup>1244</sup> og Ane Johanne Bæk<sup>1243</sup>, som vist i slægtstræ 303.

Anna fødte en søn:  
 Poul Erik Christensen<sup>593</sup>  
*Denne familie er vist i slægtstræ 222.*

1015. GUNNAR BÆK CHRISTENSEN (Jens 4-gange-tipoldesøn) blev født som søn til Karl Jacob Kristensen<sup>1244</sup> og Ane Johanne Bæk<sup>1243</sup>, som vist i slægtstræ 303.

1016. GERDA MARIE NIELSEN (Jens 4-gange-tipoldesøns hustru).  
 Gunnar Bæk Christensen<sup>1015</sup> giftede sig med Gerda Marie Nielsen.

1017. CHRISTIAN KIRKELUND BÆK (Jens 4-gange-tipoldesøn) blev født som søn til Niels Peter Bæk<sup>1245</sup> og Ane Kirkelund<sup>1246</sup>, som vist i slægtstræ 304.

1018. EVA BIRGIT JØRGENSEN (Jens 4-gange-tipoldesøns hustru).  
 Christian Kirkelund Bæk<sup>1017</sup> giftede sig med Eva Birgit Jørgensen. De fik to børn:  
 Jørgen Kirkelund Bæk<sup>595</sup>  
 Lissi Kirkelund Bæk<sup>596</sup> i 1959  
*Denne familie er vist i slægtstræ 223.*

1019. JENS FREDERIK BÆK (Jens 4-gange-tipoldesøn) blev født som søn til Niels Peter Bæk<sup>1245</sup> og Ane Kirkelund<sup>1246</sup>, som vist i slægtstræ 304.

1020. MINNA SOLVEJ KRISTENSEN (Jens 4-gange-tipoldesøns hustru).  
 Jens Frederik Bæk<sup>1019</sup> giftede sig med Minna Solvej Kristensen. De fik to børn:  
 Pia Kirkelund Bæk<sup>598</sup>  
 Henrik Kirkelund Bæk<sup>599</sup>  
*Denne familie er vist i slægtstræ 224.*

1021. MARIE ELISABETH EJSTRUP (Jens 4-gange-tipoldedatter) blev født som datter til Peder Kristian Sørensen Ejstrup<sup>1251</sup> og Thomine Birgitte Bæk<sup>1250</sup>, som vist i slægtstræ 305.

1022. NIELS LARSEN (Jens 4-gange-tipoldedatters ægtemand).  
 Niels Larsen giftede sig med Marie Elisabeth Ejstrup<sup>1021</sup>. De fik fire børn:  
 Anne Mette Larsen<sup>600</sup>  
 Lars Peter Ejstrup Larsen<sup>602</sup>  
 Borghild Larsen<sup>603</sup>  
 Henrik Larsen<sup>604</sup>  
*Denne familie er vist i slægtstræ 225.*

1023. ANNA BÆK EJSTRUP (Jens 4-gange-tipoldedatter) blev født d. 21 April 1921 i Astrup sogn, Hjørring amt som datter til Peder Kristian Sørensen Ejstrup<sup>1251</sup> og Thomine Birgitte Bæk<sup>1250</sup>, som vist i slægtstræ 305. Anna døde d. 29 September 1945, i en alder af 24 år, i Horne.

1024. ERNST MADSEN (Jens 4-gange-tipoldedatters ægtemand).  
 Ernst Madsen giftede sig med Anna Bæk Ejstrup<sup>1023</sup>. De fik en søn:  
 Hans Ejstrup Madsen<sup>605</sup>  
*Denne familie er vist i slægtstræ 226.*

1025. SØREN EJSTRUP (Jens 4-gange-tipoldesøn) blev født som søn til Peder Kristian Sørensen Ejstrup<sup>1251</sup> og Thomine Birgitte Bæk<sup>1250</sup>, som vist i slægtstræ 305.

1026. INGA LISE NIELSEN (Jens 4-gange-tipoldesøns hustru).  
 Søren Ejstrup<sup>1025</sup> giftede sig med Inga Lise Nielsen. De fik fire børn:  
 Per Ejstrup<sup>607</sup>  
 Finn Ejstrup<sup>608</sup>  
 Mariane Ejstrup<sup>609</sup>  
 Erik Ejstrup<sup>610</sup>  
*Denne familie er vist i slægtstræ 227.*

1027. HERDIS EJSTRUP (Jens 4-gange-tipoldedatter) blev født som datter til Peder Kristian Sørensen Ejstrup<sup>1251</sup> og Thomine Birgitte Bæk<sup>1250</sup>, som vist i slægtstræ 305.

1028. HELMUT HANSEN (Jens 4-gange-tipoldedatters ægtemand) blev født d. 21 December 1920 i Aabybro. Helmut døde d. 18 Marts 1974, i en alder af 53 år, i Mosbjerg.  
 Helmut Hansen giftede sig med Herdis Ejstrup<sup>1027</sup>. De fik to børn:  
 Per Ejstrup Hansen<sup>611</sup>  
 Lilian Ejstrup Hansen<sup>613</sup>  
*Denne familie er vist i slægtstræ 228.*

1029. FRED EJSTRUP (Jens 4-gange-tipoldesøn) blev født som søn til Peder Kristian Sørensen Ejstrup<sup>1251</sup> og Thomine Birgitte Bæk<sup>1250</sup>, som vist i slægtstræ 305.
1030. NIELS KRISTIAN BUDOLFSSEN (Jens 4-gange-tipoldesøn) blev født d. 16 Februar 1911 i Skallerup sogn, Hjørring amt som søn til Budolf Christensen Budolfsen<sup>1255</sup> og Else Sofie Nielsen<sup>1256</sup>, som vist i slægtstræ 306. Niels døde d. 30 Juni 1942, i en alder af 31 år, i Hjørrng Sygehus.
1031. ESTER MARGETHE NIELSEN (Jens 4-gange-tipoldesøns hustru).  
Niels Kristian Budolfsen<sup>1030</sup> giftede sig med Ester Margethe Nielsen. De fik en datter:  
Bodil Nelly Budolfsen<sup>615</sup>  
*Denne familie er vist i slægtstræ 229.*
1032. ELSE MARIE LARSEN (Jens 4-gange-tipoldedatter) blev født d. 28 Juni 1905 i Sønderlev, Skallerup Sogn, Hjørring Amt som datter til Lars Peter Larsen<sup>1258</sup> og Anna Johanne Budolfsen<sup>1257</sup>, som vist i slægtstræ 307.
1033. KRISTIAN EJNAR KNUDSEN (Jens 4-gange-tipoldedatters ægtemand) blev født d. 10 September 1903 i Vidstrup Sogn, Hjørring Amt.  
Kristian Ejnar Knudsen giftede sig med Else Marie Larsen<sup>1032</sup>. De fik fem børn:  
Anna Tove Knudsen<sup>617</sup>  
Marta Marie Knudsen<sup>619</sup>  
Ella Knudsen<sup>621</sup>  
Birthe Knudsen<sup>623</sup>  
Ole Bent Knudsen<sup>625</sup>  
*Denne familie er vist i slægtstræ 230.*
1034. KRISTJAN BUDOLFSSEN LARSEN (Jens 4-gange-tipoldesøn) blev født d. 28 Juni 1905 i Skallerup sogn, Hjørring amt som søn til Lars Peter Larsen<sup>1258</sup> og Anna Johanne Budolfsen<sup>1257</sup>, som vist i slægtstræ 307. Kristjan døde d. 3 November 1989, i en alder af 84 år.
1035. AGATHE CHRISTENSEN (Jens 4-gange-tipoldesøns hustru) blev født d. 9 December 1909 i Skt.Hans Sogn, Hjørring Amt.  
Kristjan Budolfsen Larsen<sup>1034</sup> giftede sig med Agathe Christensen. De fik fem børn:  
Laurids Larsen<sup>627</sup>  
Anna Lis Larsen<sup>629</sup>  
Arne Larsen<sup>631</sup>  
Jørgen Larsen<sup>633</sup>  
Kai Larsen<sup>635</sup>  
*Denne familie er vist i slægtstræ 231.*
1036. ALMA KATHRINE LARSEN (Jens 4-gange-tipoldedatter) blev født d. 7 Marts 1908 i Sønderlev, Skallerup Sogn, Hjørring Amt som datter til Lars Peter Larsen<sup>1258</sup> og Anna Johanne Budolfsen<sup>1257</sup>, som vist i slægtstræ 307.
1037. ANDREAS ANDERSEN (Jens 4-gange-tipoldedatters ægtemand) blev født d. 21 Oktober 1904 i Tornby Sogn, Hjørring Amt.  
Andreas Andersen giftede sig med Alma Kathrine Larsen<sup>1036</sup>. De fik fem børn:  
Niels Vagn Andersen<sup>637</sup>  
Lars Peter Andersen<sup>639</sup>  
Anne Marie Andersen<sup>641</sup>  
Kirsten Agnete Andersen<sup>643</sup>  
Hans Ole Andersen<sup>645</sup>  
*Denne familie er vist i slægtstræ 232.*
1038. INGRID LARSEN (Jens 4-gange-tipoldedatter) blev født d. 8 August 1909 i Sønderlev, Skallerup Sogn, Hjørring Amt som datter til Lars Peter Larsen<sup>1258</sup> og Anna Johanne Budolfsen<sup>1257</sup>, som vist i slægtstræ 307.
1039. CARL NIELSEN (Jens 4-gange-tipoldedatters ægtemand) blev født d. 7 November 1907 i Gaarestrup, Hjørring Amt.  
Carl Nielsen giftede sig med Ingrid Larsen<sup>1038</sup>. De fik fem børn:  
Dorete Skovbo Nielsen<sup>647</sup>  
Erik Skovbo Nielsen<sup>648</sup>  
Børge Skovbo Nielsen<sup>650</sup>  
Orla Skovbo Nielsen<sup>652</sup>  
Knud Skovbo Nielsen<sup>654</sup>  
*Denne familie er vist i slægtstræ 233.*
1040. MARGRETHE LARSEN (Jens 4-gange-tipoldedatter) blev født d. 2 April 1912 i Sønderlev, Skallerup Sogn, Hjørring Amt som datter til Lars Peter Larsen<sup>1258</sup> og Anna Johanne Budolfsen<sup>1257</sup>, som vist i slægtstræ 307.

1041. CHRISTEN CHRISTENSEN (Jens 4-gange-tipoldedatters ægtemand) blev født d. 8 Juli 1907 i Gjurup, Skt.Hans Sogn, Hjørring Amt.  
 Christen Christensen giftede sig med Margrethe Larsen<sup>1040</sup>. De fik fem børn:  
 Gunhild Krogsdam Christensen<sup>656</sup>  
 Uffe Krogsdam Christensen<sup>658</sup>  
 Agnete Krogsdam Christensen<sup>660</sup>  
 Aase Krogsdam Christensen<sup>662</sup>  
 Kirsten Krogsdam Christensen<sup>664</sup>  
*Denne familie er vist i slægtstræ 234.*
1042. GUDRUN LARSEN (Jens 4-gange-tipoldedatter) blev født som datter til Lars Peter Larsen<sup>1258</sup> og Anna Johanne Budolfsen<sup>1257</sup>, som vist i slægtstræ 307.
1043. KNUD HELMER HANSEN (Jens 4-gange-tipoldedatters ægtemand).  
 Knud Helmer Hansen giftede sig med Gudrun Larsen<sup>1042</sup>. De fik fem børn:  
 Per Christian Hansen<sup>665</sup>  
 Torben Hansen<sup>667</sup>  
 Brix Udholm Hansen<sup>668</sup>  
 Anna Kirsten Hansen<sup>670</sup>  
 Bodil Elisabeth Hansen<sup>672</sup>  
*Denne familie er vist i slægtstræ 235.*
1044. NIELS LARSEN (Jens 4-gange-tipoldesøn) blev født som søn til Lars Peter Larsen<sup>1258</sup> og Anna Johanne Budolfsen<sup>1257</sup>, som vist i slægtstræ 307.
1045. MARIE ELISABETH EJSTRUP (Jens 4-gange-tipoldesøns hustru).  
 Niels Larsen<sup>1044</sup> giftede sig med Marie Elisabeth Ejstrup. De fik fire børn:  
 Anne Mette Larsen<sup>674</sup>  
 Lars Peter Ejstrup Larsen<sup>676</sup>  
 Borghild Larsen<sup>677</sup>  
 Henrik Larsen<sup>678</sup>  
*Denne familie er vist i slægtstræ 236.*
1046. CHRISTIAN BUDOLFSEN DAHL (Jens 4-gange-tipoldesøn) blev født d. 23 Maj 1909 i Hjørring Mark, Skt.Catharina, Hjørring Amt som søn til Jens Martinus Dahl<sup>1261</sup> og Marie Budolfsen<sup>1260</sup>, som vist i slægtstræ 308.
1047. EDITH TAAGAARD (Jens 4-gange-tipoldesøns hustru).  
 Christian Budolfsen Dahl<sup>1046</sup> giftede sig med Edith Taagaard. De fik fem børn:  
 Henning Budolfsen Dahl<sup>679</sup>  
 Kaj Budolfsen Dahl<sup>681</sup>  
 Bente Budolfsen Dahl<sup>683</sup>  
 Svend Jørgen Budolfsen Dahl<sup>685</sup>  
 Poul Erik Budolfsen Dahl<sup>687</sup> i 1949  
*Denne familie er vist i slægtstræ 237.*
1048. MARIE DAHL (Jens 4-gange-tipoldedatter) blev født d. 8 Oktober 1910 i Hjørring som datter til Jens Martinus Dahl<sup>1261</sup> og Marie Budolfsen<sup>1260</sup>, som vist i slægtstræ 308.
1049. CHRISTIAN HOMAN OLESEN (Jens 4-gange-tipoldedatters ægtemand).  
 Christian Homan Olesen giftede sig med Marie Dahl<sup>1048</sup>.
1050. SIMON DAHL (Jens 4-gange-tipoldesøn) blev født d. 30 Juni 1912 i Hjørring som søn til Jens Martinus Dahl<sup>1261</sup> og Marie Budolfsen<sup>1260</sup>, som vist i slægtstræ 308. Simon døde d. 4 April 1977, i en alder af 64 år, i Vesterlund Plejehjem.
1051. ANNA VIOLA LARSEN (Jens 4-gange-tipoldesøns hustru).  
 Simon Dahl<sup>1050</sup> giftede sig med Anna Viola Larsen. De fik en datter:  
 Kirsten Dahl<sup>688</sup>  
*Denne familie er vist i slægtstræ 238.*
1052. ELISE DAHL (Jens 4-gange-tipoldedatter) blev født som datter til Jens Martinus Dahl<sup>1261</sup> og Marie Budolfsen<sup>1260</sup>, som vist i slægtstræ 308.
1053. HARRY DOHN RASMUSSEN (Jens 4-gange-tipoldedatters ægtemand).  
 Harry Dohn Rasmussen giftede sig med Elise Dahl<sup>1052</sup>. De fik tre børn:

Bodil Dahl Rasmussen<sup>689</sup>  
 Jens Dahl Rasmussen<sup>691</sup>  
 Kai Dohn Rasmussen<sup>693</sup>

*Denne familie er vist i slægtstræ 239.*

1054. INGA SOFIE DAHL (Jens 4-gange-tipoldedatter) blev født som datter til Jens Martinus Dahl<sup>1261</sup> og Marie Budolfsen<sup>1260</sup>, som vist i slægtstræ 308.

1055. KAJ CHRISTIANSEN STEEN (Jens 4-gange-tipoldedatters ægtemand) blev født d. 23 Maj 1920 i Hjørring. Kaj døde d. 19 Maj 1976, i en alder af 55 år, i Hjørring.

Kaj Christiansen Steen giftede sig med Inga Sofie Dahl<sup>1054</sup>. De fik fem børn:

Birgit Steen<sup>694</sup>  
 Elin Steen<sup>696</sup>  
 Alice Steen<sup>698</sup>  
 Villy Steen<sup>699</sup>  
 Poul Steen<sup>701</sup>

*Denne familie er vist i slægtstræ 240.*

1056. ARNE BÆK (Jens 4-gange-tipoldesøn) blev født d. 9 August 1914 i Nørgaard, Aalstrup, Jerslev Sogn, Hjørring Amt som søn til Thomas Bæk<sup>1263</sup> og Mariane Kirstine Madsen<sup>1264</sup>, som vist i slægtstræ 309. Arne døde d. 8 Februar 1988, i en alder af 73 år, i Brønderslev Sogn.

1057. EDEL ETNA BENTZON (Jens 4-gange-tipoldesøns hustru) blev født d. 12 Oktober 1915 i Brønderslev Sogn, Hjørring Amt. Edel døde d. 21 Oktober 2007, i en alder af 92 år, i Brønderslev Sogn.

Arne Bæk<sup>1056</sup> giftede sig med Edel Etna Bentzon. De fik to sønner:

Ove Bæk<sup>702</sup>  
 Helge Bæk<sup>704</sup> i 1944

*Denne familie er vist i slægtstræ 241.*

1058. JOHANNES BÆK (Jens 4-gange-tipoldesøn) blev født som søn til Thomas Bæk<sup>1263</sup> og Mariane Kirstine Madsen<sup>1264</sup>, som vist i slægtstræ 309.

1059. ØJVIND BÆK (Jens 4-gange-tipoldesøn) blev født som søn til Thomas Bæk<sup>1263</sup> og Mariane Kirstine Madsen<sup>1264</sup>, som vist i slægtstræ 309.

1060. GUDRUN JENSEN (Jens 4-gange-tipoldesøns hustru).

Øjvind Bæk<sup>1059</sup> giftede sig med Gudrun Jensen. De fik fire børn:

Solveig Bæk<sup>706</sup>  
 Jørn Bæk<sup>708</sup>  
 Inger Bæk<sup>710</sup>  
 Ruth Bæk<sup>712</sup>

*Denne familie er vist i slægtstræ 242.*

1061. AAGE BÆK (Jens 4-gange-tipoldesøn) blev født som søn til Thomas Bæk<sup>1263</sup> og Mariane Kirstine Madsen<sup>1264</sup>, som vist i slægtstræ 309.

1062. ESTER CHRISTENSEN (Jens 4-gange-tipoldesøns hustru).

Aage Bæk<sup>1061</sup> giftede sig med Ester Christensen. De fik tre børn:

Kurt Bæk<sup>713</sup>  
 Jytte Bæk<sup>714</sup>  
 Lene Bæk<sup>716</sup>

*Denne familie er vist i slægtstræ 243.*

1063. RAGNHILD BÆK (Jens 4-gange-tipoldedatter) blev født som datter til Thomas Bæk<sup>1263</sup> og Mariane Kirstine Madsen<sup>1264</sup>, som vist i slægtstræ 309.

1064. AAGE JOHANNES DAUGAARD (Jens 4-gange-tipoldedatters ægtemand).

Aage Johannes Daugaard giftede sig med Ragnhild Bæk<sup>1063</sup>. De fik en datter:

Birthe Daugaard<sup>717</sup>

*Denne familie er vist i slægtstræ 244.*

1065. MARIE BÆK (Jens 4-gange-tipoldedatter) blev født som datter til Thomas Bæk<sup>1263</sup> og Mariane Kirstine Madsen<sup>1264</sup>, som vist i slægtstræ 309.

1066. CHRISTEN RAVNKILDE JENSEN (Jens 4-gange-tipoldedatters ægtemand).

Christen Ravnkilde Jensen giftede sig med Marie Bæk<sup>1065</sup>. De fik fem børn:

Mogens Ravnkilde Jensen<sup>719</sup>  
 Henning Ravnkilde Jensen<sup>721</sup>  
 Frode Ravnkilde Jensen<sup>722</sup>  
 Bent Ravnkilde Jensen<sup>724</sup>  
 Gitte Ravnkilde Jensen<sup>725</sup>

*Denne familie er vist i slægtstræ 245.*

1067. POUL BÆK (Jens 4-gange-tipoldesøn) blev født som søn til Thomas Bæk<sup>1263</sup> og Mariane Kirstine Madsen<sup>1264</sup>, som vist i slægtstræ 309.

1068. INGRID BÆK (Jens 4-gange-tipoldedatter) blev født som datter til Thomas Bæk<sup>1263</sup> og Mariane Kirstine Madsen<sup>1264</sup>, som vist i slægtstræ 309.

1069. KNUD TVEDEN (Jens 4-gange-tipoldedatters ægtemand).

Knud Tveden giftede sig med Ingrid Bæk<sup>1068</sup>. De fik fire børn:

Aase Tveden<sup>726</sup>  
 Helle Tveden<sup>728</sup>  
 Marianne Tveden<sup>730</sup>  
 Niels Jørgen Tveden<sup>731</sup>

*Denne familie er vist i slægtstræ 246.*

1070. JØRGEN BÆK (Jens 4-gange-tipoldesøn) blev født som søn til Thomas Bæk<sup>1263</sup> og Mariane Kirstine Madsen<sup>1264</sup>, som vist i slægtstræ 309.

1071. ELIN ANDERSEN (Jens 4-gange-tipoldesøns hustru).

Jørgen Bæk<sup>1070</sup> giftede sig med Elin Andersen. De fik tre børn:

Per Kjærulf Bæk<sup>732</sup>  
 Erik Bæk<sup>733</sup>  
 Tove Bæk<sup>734</sup>

*Denne familie er vist i slægtstræ 247.*

1072. RIGMOR BÆK (Jens 4-gange-tipoldedatter) blev født d. 26 Marts 1927 i Aalstrup, Jerslev Sogn, Hjørring Amt som datter til Thomas Bæk<sup>1263</sup> og Mariane Kirstine Madsen<sup>1264</sup>, som vist i slægtstræ 309. Rigmor døde d. 30 Januar 1975, i en alder af 47 år, i Randers.

1073. POUL ERIK PETERSEN (Jens 4-gange-tipoldedatters ægtemand).

Poul Erik Petersen giftede sig med Rigmor Bæk<sup>1072</sup>. De fik to døtre:

Inger Kirstine Mariane Petersen<sup>735</sup>  
 Mona-Lisa Petersen<sup>737</sup>

*Denne familie er vist i slægtstræ 248.*

1074. LARS BÆK (Jens 4-gange-tipoldesøn) blev født som søn til Thomas Bæk<sup>1263</sup> og Mariane Kirstine Madsen<sup>1264</sup>, som vist i slægtstræ 309.

1075. ANNA MARGRETHE CHRISTENSEN (Jens 4-gange-tipoldesøns hustru).

Lars Bæk<sup>1074</sup> giftede sig med Anna Margrethe Christensen. De fik to børn:

Lissy Kirstine Bæk<sup>739</sup>  
 Leif Bjarne Bæk<sup>743</sup>

*Denne familie er vist i slægtstræ 249.*

1076. HERLUF BÆK (Jens 4-gange-tipoldesøn) blev født som søn til Thomas Bæk<sup>1263</sup> og Mariane Kirstine Madsen<sup>1264</sup>, som vist i slægtstræ 309.

1077. INGER KIRSTINE JENSEN (Jens 4-gange-tipoldesøns hustru).

Herluf Bæk<sup>1076</sup> giftede sig med Inger Kirstine Jensen. De fik to børn:

Kirsten Bæk<sup>746</sup>  
 Svend Erik Bæk<sup>747</sup>

*Denne familie er vist i slægtstræ 250.*

1078. JENS EGON BÆK (Jens 4-gange-tipoldesøn) blev født som søn til Thomas Bæk<sup>1263</sup> og Mariane Kirstine Madsen<sup>1264</sup>, som vist i slægtstræ 309.

1079. MARY-LILIAN STENDALEN (Jens 4-gange-tipoldesøns hustru).

Jens Egon Bæk<sup>1078</sup> giftede sig med Mary-Lilian Stendalen. De fik tre børn:



Ole-Thomas Bæk<sup>748</sup>

Svein-Erik Bæk<sup>749</sup>

Laila-Iren Bæk<sup>750</sup>

*Denne familie er vist i slægtstræ 251.*

1080. KAREN MARGRETHE BÆK (Jens 4-gange-tipoldedatter) blev født som datter til Thomas Bæk<sup>1263</sup> og Mariane Kirstine Madsen<sup>1264</sup>, som vist i slægtstræ 309.
1081. HANS HANSEN (Jens 4-gange-tipoldedatters ægtemand).  
Hans Hansen giftede sig med Karen Margrethe Bæk<sup>1080</sup>. De fik en søn:  
Henning Hansen<sup>751</sup>  
*Denne familie er vist i slægtstræ 252.*
1082. EJLIF BÆK (Jens 4-gange-tipoldesøn) blev født som søn til Jens Bæk<sup>1265</sup> og Agnes Lauritsen Stokholm<sup>1266</sup>, som vist i slægtstræ 310.
1083. KAREN NIKOLINE KRISTINE HALD JØRGENSEN (Jens 4-gange-tipoldesøns hustru) blev født d. 20 September 1910 i Skive.  
Ejlif Bæk<sup>1082</sup> giftede sig med Karen Nikoline Kristine Hald Jørgensen. De fik fire børn:  
Ellen Bæk<sup>740</sup>  
Rigmor Bolette Bæk<sup>742</sup>  
Jens Jørgen Bæk<sup>744</sup>  
Anna Karoline Bæk<sup>745</sup>  
*Denne familie er vist i slægtstræ 253.*
1084. FRODE BÆK (Jens 4-gange-tipoldesøn) blev født d. 20 Maj 1918 i Jerslev Sogn, Hjørring Amt som søn til Jens Bæk<sup>1265</sup> og Agnes Lauritsen Stokholm<sup>1266</sup>, som vist i slægtstræ 310. Frode døde i 1970, ca. 52 år gammel.
1085. BODIL MARTINE JENSEN (Jens 4-gange-tipoldesøns hustru).  
Frode Bæk<sup>1084</sup> giftede sig med Bodil Martine Jensen.
1086. JØRGEN BÆK (Jens 4-gange-tipoldesøn) blev født som søn til Johannes Bæk<sup>1271</sup> og Inger Marie Møller<sup>1272</sup>, som vist i slægtstræ 311.
1087. INGER ELISABETH BORUP (Jens 4-gange-tipoldesøns hustru).  
Jørgen Bæk<sup>1086</sup> giftede sig med Inger Elisabeth Borup. De fik to børn:  
Karl Erik Bæk<sup>752</sup>  
Marianne Bæk<sup>753</sup>  
*Denne familie er vist i slægtstræ 254.*
1088. KIRSTEN BÆK (Jens 4-gange-tipoldedatter) blev født som datter til Johannes Bæk<sup>1271</sup> og Inger Marie Møller<sup>1272</sup>, som vist i slægtstræ 311.
1089. MØLLER HARTMANN SØRENSEN (Jens 4-gange-tipoldedatters ægtemand).  
Møller Hartmann Sørensen giftede sig med Kirsten Bæk<sup>1088</sup>. De fik fire børn:  
Lars Bæk Sørensen<sup>754</sup>  
Birgit Sørensen<sup>755</sup>  
Peter Hartmann Sørensen<sup>756</sup>  
Lisbet Sørensen<sup>757</sup>  
*Denne familie er vist i slægtstræ 255.*
1090. BODIL MARIE BÆK (Jens 4-gange-tipoldedatter) blev født som datter til Johannes Bæk<sup>1271</sup> og Inger Marie Møller<sup>1272</sup>, som vist i slægtstræ 311.
1091. SVEND AAGE CHRISTIANSEN (Jens 4-gange-tipoldedatters ægtemand).  
Svend Aage Christiansen giftede sig med Bodil Marie Bæk<sup>1090</sup>. De fik tre børn:  
Henning Bæk Christiansen<sup>758</sup>  
Ninna Bæk Christiansen<sup>759</sup>  
Hanne Bæk Christiansen<sup>760</sup>  
*Denne familie er vist i slægtstræ 256.*
1092. SVEND HYLDIG BÆK (Jens 4-gange-tipoldesøn) blev født d. 3 December 1913 i Hjørring Sogn, Hjørring Amt som søn til Niels Peter Bæk<sup>1275</sup> og Anna Thomine Hyldig<sup>1276</sup>, som vist i slægtstræ 312. Svend døde d. 17 Januar 1981, i en alder af 67 år, i Hjørring Sogn.
1093. JOHANNE KATHRINE CHRISTENSEN (Jens 4-gange-tipoldesøns hustru) blev født d. 21 August 1915 i Hjørring. Johanne døde d. 28 Juni 2012, i en alder af 96 år, i Hjørring.

Svend Hyldig Bæk<sup>1092</sup> giftede sig med Johanne Kathrine Christensen. De fik to børn:  
 Jørn Hyldig Bæk<sup>761</sup>  
 Else Hyldig Bæk<sup>763</sup>  
*Denne familie er vist i slægtstræ 257.*

1094. KAREN MARGRETHE BÆK (Jens 4-gange-tipoldedatter) blev født som datter til Christen Bæk<sup>1277</sup> og Christense Jensen<sup>1278</sup>, som vist i slægtstræ 313.

1095. KIRSTINE ELISABETH BÆK (Jens 4-gange-tipoldedatter) blev født som datter til Christen Bæk<sup>1277</sup> og Christense Jensen<sup>1278</sup>, som vist i slægtstræ 313.

1096. CARL HENRY ERIKSEN (Jens 4-gange-tipoldedatters ægtemand).  
 Carl Henry Eriksen giftede sig med Kirstine Elisabeth Bæk<sup>1095</sup>. De fik tre børn:  
 Erik Hedegaard Eriksen<sup>765</sup>  
 Birthe Hedegaard Eriksen<sup>766</sup>  
 Bente Hedegaard Eriksen<sup>768</sup>  
*Denne familie er vist i slægtstræ 258.*

1097. ELLEN MARGRETHE BÆK (Jens 4-gange-tipoldedatter) blev født som datter til Karen Marie Bæk<sup>1283</sup>, som vist i slægtstræ 314.

1098. SVEND ERIK BÆK (Jens 4-gange-tipoldesøn) blev født som søn til Jørgen Bæk<sup>1285</sup> og Johanne Marie Petersen<sup>1286</sup>, som vist i slægtstræ 315.

1099. LISE JENSEN (Jens 4-gange-tipoldesøns hustru).  
 Svend Erik Bæk<sup>1098</sup> giftede sig med Lise Jensen. De fik fire børn:  
 Inger Bæk<sup>769</sup>  
 Birthe Bæk<sup>770</sup>  
 Jørn Bæk<sup>771</sup>  
 Dorthe Bæk<sup>772</sup>  
*Denne familie er vist i slægtstræ 259.*

1100. ANNA BÆK (Jens 4-gange-tipoldedatter) blev født som datter til Jørgen Bæk<sup>1285</sup> og Johanne Marie Petersen<sup>1286</sup>, som vist i slægtstræ 315.

1101. JULIUS MØLLER ANDERSEN (Jens 4-gange-tipoldedatters ægtemand).  
 Julius Møller Andersen giftede sig med Anna Bæk<sup>1100</sup>. De fik tre børn:  
 Kai Andersen<sup>773</sup>  
 Hanne Andersen<sup>774</sup>  
 Lars Andersen<sup>775</sup>  
*Denne familie er vist i slægtstræ 260.*

1102. KAREN MARGRETHE BÆK (Jens 4-gange-tipoldedatter) blev født som datter til Jørgen Bæk<sup>1285</sup> og Johanne Marie Petersen<sup>1286</sup>, som vist i slægtstræ 315.

1103. OSVALD HAUGAARD JENSEN (Jens 4-gange-tipoldedatters ægtemand).  
 Osvald Haugaard Jensen giftede sig med Karen Margrethe Bæk<sup>1102</sup>. De fik fire børn:  
 Hans Jørgen Jensen<sup>776</sup>  
 Thorkild Emil Jensen<sup>777</sup>  
 Elin Marie Jensen<sup>778</sup>  
 Tove Birgit Jensen<sup>779</sup>  
*Denne familie er vist i slægtstræ 261.*

1104. NIELS BÆK (Jens 4-gange-tipoldesøn) blev født som søn til Jørgen Bæk<sup>1285</sup> og Johanne Marie Petersen<sup>1286</sup>, som vist i slægtstræ 315.

1105. AKSEL BÆK (Jens 4-gange-tipoldesøn) blev født som søn til Jørgen Bæk<sup>1285</sup> og Johanne Marie Petersen<sup>1286</sup>, som vist i slægtstræ 315.

1106. ELSE SOFIE LARSEN (Jens 4-gange-tipoldesøns hustru).  
 Aksel Bæk<sup>1105</sup> giftede sig med Else Sofie Larsen. De fik to døtre:  
 Jytte Bæk<sup>780</sup>  
 Mona Bæk<sup>781</sup>  
*Denne familie er vist i slægtstræ 262.*

1107. KNUD ERIK BÆK (Jens 4-gange-tipoldesøn) blev født som søn til Johannes Bæk<sup>1287</sup> og Laura Kristine Ottine Pedersen<sup>1288</sup>, som vist i slægtstræ 316.
1108. HELGA NIELSEN (Jens 4-gange-tipoldesøns hustru).  
 Knud Erik Bæk<sup>1107</sup> giftede sig med Helga Nielsen. De fik to døtre:  
 Susanne Birgitte Bæk<sup>782</sup>  
 Anette Bæk<sup>783</sup>  
*Denne familie er vist i slægtstræ 263.*
1109. INGE MARGRETHE BÆK (Jens 4-gange-tipoldedatter) blev født som datter til Christian Bæk<sup>1289</sup> og Thyra Margrethe Eriksen<sup>1290</sup>, som vist i slægtstræ 317.
1110. JØRGEN PEDERSEN RAAL (Jens 4-gange-tipoldedatters ægtemand).  
 Jørgen Pedersen Raal giftede sig med Inge Margrethe Bæk<sup>1109</sup>. De fik to sønner:  
 Peter Pedersen Raal<sup>784</sup>  
 Morten Pedersen Raal<sup>785</sup>  
*Denne familie er vist i slægtstræ 264.*
1111. KIRSTEN BIRGITTE BÆK (Jens 4-gange-tipoldedatter) blev født som datter til Christian Bæk<sup>1289</sup> og Thyra Margrethe Eriksen<sup>1290</sup>, som vist i slægtstræ 317.
1112. SØREN JENSEN KROGSGAARD (Jens 4-gange-tipoldedatters ægtemand).  
 Søren Jensen Krogsgaard giftede sig med Kirsten Birgitte Bæk<sup>1111</sup>. De fik to børn:  
 Tina Krogsgaard<sup>786</sup>  
 Torben Krogsgaard<sup>787</sup>  
*Denne familie er vist i slægtstræ 265.*
1113. ELSE SIGNE BÆK (Jens 4-gange-tipoldedatter) blev født som datter til Christian Bæk<sup>1289</sup> og Thyra Margrethe Eriksen<sup>1290</sup>, som vist i slægtstræ 317.
1114. HENRIK NIELSEN (Jens 4-gange-tipoldedatters ægtemand).  
 Henrik Nielsen giftede sig med Else Signe Bæk<sup>1113</sup>. De fik en søn:  
 Jesper Bæk Nielsen<sup>788</sup>  
*Denne familie er vist i slægtstræ 266.*
1115. JØRGEN BÆK (Jens 4-gange-tipoldesøn) blev født som søn til Jens Bæk<sup>1291</sup> og Rigmor Margrethe Nielsen<sup>1292</sup>, som vist i slægtstræ 318.
1116. JONNA GUNHILD CHRISTENSEN (Jens 4-gange-tipoldesøns hustru).  
 Jørgen Bæk<sup>1115</sup> giftede sig med Jonna Gunhild Christensen. De fik tre børn:  
 Jens Peter Brekær Bæk<sup>789</sup>  
 Ole Ib Brekær Bæk<sup>790</sup>  
 Mariane Gina Bæk<sup>791</sup>  
*Denne familie er vist i slægtstræ 267.*
1117. THORKILD BÆK (Jens 4-gange-tipoldesøn) blev født som søn til Valdemar Bæk<sup>1294</sup> og Harriet Christiane Jensen<sup>1295</sup>, som vist i slægtstræ 319.
1118. ELLY HELSINGHOFF (Jens 4-gange-tipoldesøns hustru).  
 Thorkild Bæk<sup>1117</sup> giftede sig med Elly Helsinghoff. De fik to sønner:  
 Peter Bæk<sup>792</sup>  
 Lars Bæk<sup>793</sup>  
*Denne familie er vist i slægtstræ 268.*
1119. MARGIT BÆK (Jens 4-gange-tipoldedatter) blev født som datter til Valdemar Bæk<sup>1294</sup> og Harriet Christiane Jensen<sup>1295</sup>, som vist i slægtstræ 319.
1120. ERIK CHRISTIAN LARSEN (Jens 4-gange-tipoldedatters ægtemand).  
 Erik Christian Larsen giftede sig med Margit Bæk<sup>1119</sup>. De fik to børn:  
 Mette Larsen<sup>794</sup>  
 Jesper Larsen<sup>795</sup>  
*Denne familie er vist i slægtstræ 269.*
1121. HANS CHRISTIAN HJERMIND (Jens 4-gange-tipoldesøn) blev født d. 16 Oktober 1883 i Als Sogn, Hadsund, Aalborg Amt som søn til Anton Vilhelm Hjermind<sup>1297</sup> og Johanne Marie Charlotte Brandt<sup>1296</sup>, som vist i slægtstræ 320. Han blev døbt d. 27 December 1883, som spædbarn, i Als kirke.

Notat: Ved dåben i kirken:

Bager Anton Vilhelm Hjermind og Hustru Johanne Marie Charlotte Brandt af Als by, 22 år gammel. Bager Hansens Hustru Ane Marie Mortensen af Als, Pigen Gjertrud Jørgensen af Als, Bager Hansen, Kjøbmand Worup, Barnets Fader, Alle af Als.

Hovedperson

Hans Christian Hjermind , 15-10-1883 , Als

Stillinger: Arbmd.

27-06-1903 fra Aalborg til Ravnsborggade 10,2. hos Ibsen

02-09-1903 fra Aalborg til Ravnsborggade 20,3. hos Vindsted

10-09-903 til Lyngby

Hovedperson

Hans Christian Hjermind , 15-10-1883 , Aalborg

Stillinger: Arbmd

Valborg Eleonora, 22-01-1885, København

01-11-1911 til Gartnergade 9.C

01-11-1912 til Søndergade 32,1.

01-11-1914 til Lombardigade 21

01-05-1922 til Haveforeningen Friheden

01-02-1923 til Jordans Alle 44, stuen

05-11-1923, Jordans Alle 44

05-11-1924, Jordans Alle 44.

1122. VALBORG ELEONORA HJERMIND (Jens 4-gange-tipoldesøns hustru) blev født d. 22 Januar 1885 i København.

Notat: Hovedperson

Hans Christian Hjermind , 15-10-1883 , Aalborg

Stillinger: Arbmd

Valborg Eleonora, 22-01-1885, København

01-11-1911 til Gartnergade 9.C

01-11-1912 til Søndergade 32,1.

01-11-1914 til Lombardigade 21

01-05-1922 til Haveforeningen Friheden

01-02-1923 til Jordans Alle 44, stuen

05-11-1923, Jordans Alle 44

05-11-1924, Jordans Alle 44.

Hans Christian Hjermind<sup>1121</sup> giftede sig med Valborg Eleonora Hjermind. De fik to børn:

Kaj Peter Hubert Albrecht<sup>796</sup> i 1914

Irene Lilly Skoglund<sup>797</sup> i 1924

Denne familie er vist i slægtstræ 270.

1123. CONCORDIA HJERMIND (Jens 4-gange-tipoldedatter) blev født d. 25 November 1884 i Als Sogn, Hadsund, Aalborg Amt som datter til Anton Vilhelm Hjermind<sup>1297</sup> og Johanne Marie Charlotte Brandt<sup>1296</sup>, som vist i slægtstræ 320. Hun blev døbt d. 5 Januar 1885, som spædbarn, i Hjemmedøbt, i kirken den 29. oktober 1885.

Notat: Ved dåben i kirken: Bager Anton Vilhelm Hjermid og Hustru Johanne Marie Charlotte Brandt af Als, 23 år gammel.

Indsiderkone Ane Margrethe Jensen og Gårdmand Hans Hansen Korsgaards Enke, Barnets Fader, Ungkarl Hans Hansen Korsgaard, Indsider Andreas Hansen Korsgaard, alle af Als.

Ved vielsen: Ungkarl og Malersvend Johan Hybert Lauritsen, født i Aalborg den 14. juli 1881, bopæl Gasværksvej 19, søn af arbejdsmand Søren Christian Lauritsen og Hustru Mariane født Rasmussen og Pigen Concordia Hjermind, født i Als Sogn den 25. november

1883, bopæl Estlandsgade 18, 4. datter af Bagermester Anton Vilhelm Hjermind og Hustru Johanne Marie Brandt.

Forlovere: Jens Chr. Lauritsen, pensioneret politibetjent af Aalborg og Michael Harald Hjermind, Skomager i Ægirsgade 60.

Politiets Register:

Concordia Hjermind

Concordia Hjermind , 25-11-1884 , Alø Sogn

Stillinger: Tjp

22-08-1902 til Ægirsgade 41,2. hos Jensen

16-09-1902 til Prinsessegade 73 stuen hos Jensen

04-08-1903 frameldt

*Fra Politiets Register:  
Oplysninger om faderen:  
Hovedperson  
Johan Hybert Lauritsen , 14-7-1881 , Aalborg  
Stillinger: Malersvend  
Concordia Hjermind, 25-11-1884, Aalborg  
Kaj Johan, 24-12-1907  
Gerda Laura, 14-07-1910  
18-09-1902 ankommer fra Aalborg til H.C.Andersensgade 8  
18-03-1903 til Knudsgade 1  
14-04-1903 til Oehlenchlagergade 15,3.  
18-09-1903 til Kaalundsgade 6,1.  
23-02-1904 til Abel Cathrinesgade 1,5.  
01-11-1904 til Abel Cathrinesgade 3,5.  
Chr.Svendsensvej 6.*

1124. JOHAN HYBERT LAURITSEN (Jens 4-gange-tipoldedatters ægtemand) blev født d. 14 Juli 1881 i Aalborg. Han var ansat som Malersvend.

*Notat: Ved vielsen: Ungkarl og Malersvend Johan Hybert Lauritsen, født i Aalborg den 14.juli 1881, bopæl Gasværksvej 19, søn af arbejdsmand Søren Christian Lauritsen og Hustru Mariane født Rasmussen og Pigen Concordia Hjermind, født i Als Sogn den 25.november 1883, bopæl Estlandsgade 18, 4. datter af Bagermester Anton Vilhelm Hjermind og Hustru Johanne Marie Brandt. Forlovere: Jens Chr.Lauritsen, pensioneret politibetjent af Aalborg og Michael Harald Hjermind, Skomager i Ægirsgade 60.*

*Fra Politiets Register:  
Oplysninger om faderen:  
Hovedperson  
Johan Hybert Lauritsen , 14-7-1881 , Aalborg  
Stillinger: Malersvend  
Concordia Hjermind, 25-11-1884, Aalborg  
Kaj Johan, 24-12-1907  
Gerda Laura, 14-07-1910  
18-09-1902 ankommer fra Aalborg til H.C.Andersensgade 8  
18-03-1903 til Knudsgade 1  
14-04-1903 til Oehlenchlagergade 15,3.  
18-09-1903 til Kaalundsgade 6,1.  
23-02-1904 til Abel Cathrinesgade 1,5.  
01-11-1904 til Abel Cathrinesgade 3,5.  
Johan Hybert Lauritsen giftede sig med Concordia Hjermind<sup>1123</sup>. De fik to børn:  
Kaj Johan Lauritsen<sup>798</sup> i 1907  
Gerda Laura Lauritsen<sup>799</sup> i 1910  
Denne familie er vist i slægtstræ 271.*

1125. AUGUSTA ANNA HJERMIND (Jens 4-gange-tipoldedatter) blev født d. 17 Oktober 1887 i Viborg som datter til Anton Vilhelm Hjermind<sup>1297</sup> og Johanne Marie Charlotte Brandt<sup>1296</sup>, som vist i slægtstræ 320. Hun blev døbt d. 5 Marts 1889, i en alder af 1 år, i Vejle.

*Notat: Ved vielsen i Kirken: Ungkarl og Lagerarbejder Julius Ferdinand Petersen, født på Frederiksberg den 6.april 1880, bopæl Estlandsgade 18, søn af Bybud Julius Ferdinand Petersen og Hustru Poulina Dorthea Frederikke Jørgensen og Pigen Augusta Anna Hjermind, født i Viborg den 17.oktiber 1887, bopæl Estlandsgade 18, datter af Bager Anton Vilhelm Hjermind og Hustru Johanne Marie Charlotte Brandt. Forlovere: Edvard Lillenberg, Kolonialhandler i Dannebrogsgade 50 og Jens Jensen Thomsen, Wurthenberggade 8.*

1126. JULIUS FERDINANDT PETERSEN (Jens 4-gange-tipoldedatters ægtemand) blev født d. 6 April 1880 i København som søn til Julius Ferdinand Petersen og Poulina Dorthea Frederikke Jørgensen.

*Notat: Ved vielsen i Kirken: Ungkarl og Lagerarbejder Julius Ferdinand Petersen, født på Frederiksberg den 6.april 1880, bopæl Estlandsgade 18, søn af Bybud Julius Ferdinand Petersen og Hustru Poulina Dorthea Frederikke Jørgensen og Pigen Augusta Anna Hjermind, født i Viborg den 17.oktiber 1887, bopæl Estlandsgade 18, datter af Bager Anton Vilhelm Hjermind og Hustru Johanne Marie Charlotte Brandt. Forlovere: Edvard Lillenberg, Kolonialhandler i Dannebrogsgade 50 og Jens Jensen Thomsen, Wurthenberggade 8.*

Julius Ferdinandt Petersen giftede sig med Augusta Anna Hjermind<sup>1125</sup>. De fik fire børn:  
 Julie Dorthea Helga Petersen<sup>800</sup> i 1906  
 Leo Julius Vilhelm Petersen<sup>801</sup> i 1907  
 Kaj Hjermind Petersen<sup>802</sup> i 1908  
 Svend Aage Hjermind<sup>803</sup> i 1916  
 Denne familie er vist i slægtstræ 272.

1127. MARIE CAROLINE HJERMIND (Jens 4-gange-tipoldedatter) blev født d. 20 Januar 1889 i Vejle som datter til Anton Vilhelm Hjermind<sup>1297</sup> og Johanne Marie Charlotte Brandt<sup>1296</sup>, som vist i slægtstræ 320. Hun blev døbt d. 5 Marts 1889, som spædbarn, i Vejle.

Notat: Ved vielsen i kirkebogen for Gethsemane kirke: Ungkarl og arbejdsmand Viggo Johannes Mortensen, født den 9. juni 1885 i Kolenhavn, Bopæl i Kolenhavn, søn af arbejder Hans Mortensen og hustru Johanna Helena Johansdotter i Saxogade 85,1. og Ugifte Marie Caroline Hjermind, født i Vejle den 20. januar 1887, bopæl Estlandsgade 18, datter af Magnatisør Anton Vilhelm Hjermind og Hustru Johanne Marie Charlotte født Brandt, Estlandsgade 18. Forlovere: Arbejder Johan Einar Mortensen, Saxogade 85,1. og Kelner Knud Emil Mortensen, Saxo gade 30,1.

*Hovedperson*

Marie Caroline Hjermind , 19-1-1889 , Hadsund

Stillinger: Fabrikarbej.

*Adresser*

Fra Estlandsgade 18,4. til Estlandsgade 18,5.

01-11-1911 til Lars Bjørnsstræde 17 A

01-03-1912 til Aalborg

01-04-1912 til Frederiksborggade 46,1. hos Lotterikollektor Silber fra Aalborg

1-5-1913: Estlandsgade 18 , 5.

1128. VIGGO JOHANNES MORRTENSEN (Jens 4-gange-tipoldedatters ægtemand) blev født d. 9 Juni 1885 i København som søn til Hans Mortensen og Johanna Helena Johansdotter. Han var ansat som Arbejdsmand.

Notat: Ved vielsen i kirkebogen for Gethsemane kirke: Ungkarl og arbejdsmand Viggo Johannes Mortensen, født den 9. juni 1885 i Kolenhavn, Bopæl i Kolenhavn, søn af arbejder Hans Mortensen og hustru Johanna Helena Johansdotter i Saxogade 85,1. og Ugifte Marie Caroline Hjermind, født i Vejle den 20. januar 1887, bopæl Estlandsgade 18, datter af Magnatisør Anton Vilhelm Hjermind og Hustru Johanne Marie Charlotte født Brandt, Estlandsgade 18. Forlovere: Arbejder Johan Einar Mortensen, Saxogade 85,1. og Kelner Knud Emil Mortensen, Saxo gade 30,1.

Viggo Johannes Morrtensen giftede sig med Marie Caroline Hjermind<sup>1127</sup>. De fik to børn:

Egon Harry Mortensen<sup>804</sup> i 1916

Grethe Johanne Mortensen<sup>805</sup> i 1918

Denne familie er vist i slægtstræ 273.

1129. JOHANNE HJERMIND (Jens 4-gange-tipoldedatter) blev født d. 23 August 1890 i Vejle som datter til Anton Vilhelm Hjermind<sup>1297</sup> og Johanne Marie Charlotte Brandt<sup>1296</sup>, som vist i slægtstræ 320. Hun blev døbt d. 15 December 1890, som spædbarn, i Budolfi kirke, Aalborg. Johanne døde d. 26 Oktober 1918, i en alder af 28 år, i Sundholms Hospital. Hun blev begravet d. 1 November 1918 i Vestre Kirkegård, København.

Notat: Ved vielsen i kirken: Ugift Kusk og Konstabel, Hans Christian Vilhelm Rasmus Hansen, født i København, Skt. Mathæus Sogn, Lille Enghavevej 7 A den 17. juni 1891, søn af arbejdsmand Rasmus Hansen og Hustru Ane Kirstine Hansen, Henrik Ibsensvej 48 og ugifte Johanne Hjermind, Henrik Ibsensvej 48, født i Vejle den 23. marts 1890, datter af afdøde Bager Anton Vilhelm Hjermind og Hustru efterlevende Johanne Marie Charlotte født Brandt, Estlandsgade 18. Forlovere: Carl Chri. Frederiksen, kommunalarbejder, Sankelmarksgade 9 og Kal William Asger Rasmussen, cigararbejder på Amerikavej 7.

*Politiets Register:*

*Hovedperson*

Johanne Hjermind , 23-8-1890 , Vejle

Stillinger: Tj.

06-10-1911 fra Aalborg til Abel Cathrinesgade 22, hos Olsen

01-05-1912 til Brolæggerstræde 8,1.

01-05-1913 til Nørregade 16

01-06-1913 til Frederiksberg, Kong Georgsvej 6,A.

01-12-1913 til Nørregade 16 hos Christiansen.

1130. HANS CHRISTIAN VILHELM RASMUS HANSEN (Jens 4-gange-tipoldedatters ægtemand) blev født d. 17 Juni 1891 i Lille Frydsvej 3, 5.sal, København.

Notat: *Ved vielsen i kirken: Ugift Kusk og Konstabel, Hans Christian Vilhelm Rasmus Hansen, født i København, Skt.Mathæus Sogn, Lille Enghavevej 7 A den 17.juni 1891, søn af arbejdsmand Rasmus Hansen og Hustru Ane Kirstine Hansen, Henrik Ibsensvej 48 og ugifte Johanne Hjerminde, Henrik Ibsensvej 48, født i Vejle den 23.marts 1890, datter af afdøde Bager Anton Vilhelm Hjerminde og Hustru efterlevende Johanne Marie Charlotte født Brandt, Estlandsgade 18.*

*Forlovere: Carl Chri.Frederiksen, kommunalarbejder, Sa*

*nkelmarksgade 9 og Kal William Asger Rasmussen, cigararbejder på Amerikavej 7.*

Hans Christian Vilhelm Rasmus Hansen giftede sig med Johanne Hjerminde<sup>1129</sup>. De fik to børn:

Ingolf Vilhelm Hjerminde Hansen<sup>806</sup> i 1915

Rosalina Johanne Hjerminde Hansen<sup>807</sup> i 1917

*Denne familie er vist i slægtstræ 274.*

1131. ROSA ROSALIE HJERMIND (Jens 4-gange-tipoldedatter) blev født d. 6 November 1893 i Sdr.Tranders By og Sogn, Aalborg Amt som datter til Anton Vilhelm Hjerminde<sup>1297</sup> og Johanne Marie Charlotte Brandt<sup>1296</sup>, som vist i slægtstræ 320. Hun blev døbt d. 6 Maj 1898, i en alder af 4 år, i Budolfi kirke, Aalborg.

Notat: *Ved dåben i kirken:*

*Bager Anton Vilhelm Hjerminde og Hustru Johanne Marie Charlotte født Brandt, 32 år af Sønder Tranders By og Sogn, Fleskum Herred. Vielsesattest fra Hjørring fremlagt af forældrene af 9.december 1893.*

*Ved vielsen i Kristkirken: Ungkarl og Slagter Otto Ernst Friedrich Wilhelm Hofmann, Hedebygade 15 A, 4. sal, født i Münder i Tyskland den 3.maj 1890 søn af Fabriksarbejder Balthasar Julius Hofmann og Hustru Christine Oline født Grüber, deres bopæl er Cassel i Tyskland og Pigen Rosa Rosalie Hjerminde, Hedebygade 15 A, 4.sal, født i Sønder Tranders Sogn, Aalborg Amt den 6.november 1893, datter af afdøde Bagermester Anton Vilhelm Hjerminde og Hustru efterlevende Johanne Marie Cjharlotte Brandt, Estlandsgade*

*e 18,5.sal. Forlovere: Artist Walther Faerz, Vesterbrogade 70 og Strygerske Marie Rasmussen, Vesterbrogade 70,1.sal.*

*Politiets Registerblade:*

*Hovedperson*

*Rosa Rosalie Hjerminde, 6-11-1893, Sdr. Tranders*

*Stillinger: T.*

*Adresser*

*1-11-1911: Slotsgade 38, 1.*

*1-5-1912: Istedgade 86, stuen*

*1-5-1913: Vesterbrogade 69, stuen*

*19-3-1914: Sankt Jørgens Allé 6, 2. hos Olsen*

*1-11-1914: Gasværksvej (Gasvej) 29 A, 4.*

1132. OTTO ERNST FRIEDRICH VILHELM HOFMANN (Jens 4-gange-tipoldedatters ægtemand) blev født d. 3 Maj 1890 i Münder, Tyskland som søn til Balthasar Julius Hofmann og Christine Oline Grüber. Han var ansat som Slagter.

Notat: *Ved vielsen i Kristkirken: Ungkarl og Slagter Otto Ernst Friedrich Wilhelm Hofmann, Hedebygade 15 A, 4. sal, født i Münder i Tyskland den 3.maj 1890 søn af Fabriksarbejder Balthasar Julius Hofmann og Hustru Christine Oline født Grüber, deres bopæl er Cassel i Tyskland og Pigen Rosa Rosalie Hjerminde, Hedebygade 15 A, 4.sal, født i Sønder Tranders Sogn, Aalborg Amt den 6.november 1893, datter af afdøde Bagermester Anton Vilhelm Hjerminde og Hustru efterlevende Johanne Marie Cjharlotte Brandt, Estlandsgade*

*e 18,5.sal. Forlovere: Artist Walther Faerz, Vesterbrogade 70 og Strygerske Marie Rasmussen, Vesterbrogade 70,1.sal.*

Otto Ernst Friedrich Vilhelm Hofmann giftede sig med Rosa Rosalie Hjerminde<sup>1131</sup>. De fik to børn:

Kamo Christian Vilhelm Hofmann Hjerminde<sup>808</sup> i 1913

Ilse Ida Aline Hjerminde Hofmann<sup>809</sup> i 1916

*Denne familie er vist i slægtstræ 275.*

1133. HENRY VILHELM HJERMIND (Jens 4-gange-tipoldesøn) blev født d. 19 August 1897 i Budolfi Sogn, Aalborg, Aalborg Amt som søn til Anton Vilhelm Hjerminde<sup>1297</sup> og Johanne Marie Charlotte Brandt<sup>1296</sup>, som vist i slægtstræ 320. Han blev døbt d. 6 Maj 1898, som spædbarn, i Budolfi kirke, Aalborg.

Notat: *Ved dåben i kirken:*

*Frøken Beate Marie Frederikke Zander, Frk Karoline Lundgreen, Forældrene, Bagersvend Laurits Larsen, alle af Aalborg*

*Ankommer fra Hørmested til København den 28.12 1917, bopæl er Chr. Svendsensgade 6,1. hos Lauritsen*

*I politiets register er Johan Hybert Lauritsen gift med Concordia Hjerminde født 1884.*

1134. JOHAN ROBERT HEINRICH ALBRECHT (Jens 4-gange-tipoldesøn) blev født d. 1 November 1886 i Hjørring, Vennebjerg Sogn, Hjørring Amt som søn til Johann Friederich Heinrich Albrecht<sup>1299</sup> og Caroline Dorthea Brandt<sup>1298</sup>, som vist i slægtstræ 321. Han blev døbt d. 10 Februar 1887, som spædbarn, i Hjdbt i Gjurup Mølle, døbt Skt.Hans kirke 25. feb.1887. Han var ansat som Kusk i 1906 hos Chønning og Ginlev Tagpapfabrik, Fyrbøder, Søfyrbøder.  
Notat: *Tilflyttet København med forældrene:*

*Senere Knudsgade 3a*

*Politiets Registerblade:*

*Oplysninger om registerbladet*

*Udfyldelsesdato: 1-5-1905*

*Særlige bemærkninger: Almt.22/?,131/12,4/22 den11/1916,23/20,10/21,Alm.10-22,ikke 1/5 22,Alm.9-23 ikke*

*Personer*

*Hovedperson*

*Johan Robert Henrik Albrecht , 1-11-1886 , Hjørring*

*Stillinger: Tjk.*

*Adresser*

*1-11-1902: Fra Aalborg til Ryesgade 47 B , 1.*

*1-5-1905: Fra Knudsgade 3 A til Øresundsgade 28 , 1. hos Hjemmet*

*1-11-1905: Knudsgade 28 , 2.*

*2-7-1910: Saxogade 91 , 4. hos Larsen*

*Registrators kommentar: Ikke 1/5 12.*

1135. HENRIETTE SOFIE JENSEN (Jens 4-gange-tipoldesøns hustru) blev født i 1884 i Dannebrogsgade 16, København som datter til Knud Jensen og Jenny Jensen.

Notat: *Politiets register:*

*Oplysninger om registerbladet*

*Udfyldelsesdato: 1-5-1899*

*Personer*

*Hovedperson*

*Henriette Sofie Jensen , 25-11-1884 , København*

*Stillinger: Tjp. Fabriksarb.*

*Adresser*

*1-5-1899: Istedgade 97 A , stuen hos Hjemmet*

*1-5-1899: Istedgade 97 A , stuen hos Hjemmet*

*26-7-1899: Oehlenschlägersgade 71 , stuen hos Andersen*

*1-5-1901: Estlandsgade 6 , 1.*

*1-11-1902: Dannebrogsgade 53 , 3.*

*1-11-1903: Saxogade 83 , 3.*

*1-5-1904: Saxogade 93 A , 5.*

*1-5-1905: Estlandsgade 12 , 3.*

*1-11-1905: Estlandsgade 14 , 3.*

*1-5-1906: Estlandsgade 16 , 4.*

*5-12-1907: Lille Blegdamsvej 8 , 2. hos Petersen.*

Johan Robert Heinrich Albrecht<sup>1134</sup> giftede sig med Henriette Sofie Jensen. De fik to sønner:

Helmuth Robert Knud Albrecht<sup>810</sup> i 1911

Aage Kurt Franklin Albrecht<sup>811</sup> i 1912

*Denne familie er vist i slægtstræ 276.*

1136. AKSEL ALBRECHT (Jens 4-gange-tipoldesøn) blev født d. 26 December 1888 i Viborg Domsogn som søn til Johann Friederich Heinrich Albrecht<sup>1299</sup> og Caroline Dorthea Brandt<sup>1298</sup>, som vist i slægtstræ 321. Han blev døbt d. 12 Juli 1899, i en alder af 10 år, i Budolfi kirke, Ålborg. Han var ansat som Søfyrbøder, Brændehugger i 1906 hos Groserer Julius Nielsen, senere Havnearbejder.

Notat: *Ved dåben i Budolfi kirke, Ålborg:*

*Døbt af Pastor Schiøler, deltagere: Skræder Wilhelm Brandt og hustru Marie Larsen, Kristian Brandt og hustru Johanne Pedersen, Pigen Johanne Brandt og moderen, alle af Aalborg.*

*Dåben meddelt Viborg Domsogn, 12/7 1899*

*Ifølge meddelelse fra Politiet af 22. maj 1894 er familien flyttet til Randers.*

*Af 6. September 1908 fra Provst Harboe.*

*Barnet døbt i Hjørring og fremstillet i kirken i Ålborg, Budolfi.*

*Navnemeddelelse foretaget af Viborg Domsogn Pastorat den 31. maj 1944*

*og i Københavns Magistrat den 21. juni 1944.*



Ved vielsen i Gertsemane kirke: Ungkarl og Søfyrbøder Aksel Albrecht, født i Viborg Domsogn den 26. december 1886, bopæl nu i København, søn af Blikkenslager Albrecht uden Trossamfund og Pigen Julie Alberta Larsen født i København den 12. december 1901, datter af Cigararbejder med bopæl i Saxogade 81. Borgerligt viede.

Adresser i København:

Adresser i København som barn:

01.05.1905 - Øresundsgade 28, 1.

01.11.1905 - Knudsgade 28, 1.

01.05.1906 - Estlandsgade 11, 2.

01.11.1910 - Saxogade 81, 1.

01.11.1921 - Saxogade 79, 1.

01.02.1923 - Saxogade 79,

Ved FT1921 er Axel Albrecht registreret som Havnearbejder, boende hos Moderen i Saxogade 81 sammen med hustruen Julie Alberta.

1137. JULIE ALBERTA LARSEN (Jens 4-gange-tipoldesøns hustru) blev født d. 12 December 1901 i København, Saxogade 79, 1 som datter til Laurine Alberte Arvidsen.

Notat: Ved vielsen i Gertsemane kirke: Ungkarl og Søfyrbøder Aksel Albrecht, født i Viborg Domsogn den 26. december 1886, bopæl nu i København, søn af Blikkenslager Albrecht uden Trossamfund og Pigen Julie Alberta Larsen født i København den 12. december 1901, datter af Cigararbejder med bopæl i Saxogade 81. Borgerligt viede.

Politiets Regiserblade:

Oplysninger om registerbladet

Udfyldelsesdato: 1-5-1921

Personer

Hovedperson

Julie Albertha Albrecht, 12-2-1901, København

Stillinger: Arbske.

Adresser

1-5-1921: Saxogade 81, 1. hos Hjemmet.

Aksel Albrecht<sup>1136</sup> giftede sig med Julie Alberta Larsen. De fik tre sønner:

Heinrich Aksel Albrecht<sup>812</sup> i 1922

Aksel Albrecht<sup>814</sup> i 1924

Tonny Ejner Albrecht<sup>815</sup> i 1925

Denne familie er vist i slægtstræ 277.

1138. PETREA OLGA KIRSTINE ALBRECHT (Jens 4-gange-tipoldedatter) blev født d. 2 November 1891 i Mariagervej 341, Skt. Mortens, Randers Amt som datter til Johann Friederich Heinrich Albrecht<sup>1299</sup> og Caroline Dorthea Brandt<sup>1298</sup>, som vist i slægtstræ 321. Hun blev døbt d. 12 Juli 1899, i en alder af 7 år, i Budolfi kirke i Ålborg, Helgolandsgade 10.

Notat: Barnet født i Skt. Mortens Sogn i Randers.

Navngivet den 13. Marts 1893 og opgivet at være Petrea Olga Kirstine Albrecht

døbt i Budolfi Kirke, Ålborg den 12. juli 1899 af Bruusgård

Ved dåben i Budolfi kirke, Ålborg:

Deltagere: Skræder Wilhelm Brandt og hustru Marie Larsen, Kristian Brandt og hustru Johanne Pedersen, Pigen Johanne Brandt og moderen, alle af Aalborg.

Ved vielsen: Ungkarl og Arbejdsmand Carl Christian Frederiksen, født i København den 29. april 1889, bopæl i København, søn af opsynsmand Hans Frederiksen og Hustru Ane Johanne Andersen i Istedgade 57 og Pigen ugifte Petra Olga Kirstine Albrecht, født i Randers den 2. november 1891, bopæl Saxogade 81, datter af Blikkenslager Johan Frederich Heinrich Albrecht og hustru Caroline Dorthea Brandt, Saxogade 87. Forlovere: Brudgommens Fader og Niels Peder Nielsen, opsynsmand.

1139. CARL CHRISTIAN FREDERIKSEN (Jens 4-gange-tipoldedatters ægteemand) blev født d. 29 April 1889 i København som søn til Hans Frederiksen og Ane Johanne Andersen.

Notat: Ved vielsen: Ungkarl og Arbejdsmand Carl Christian Frederiksen, født i København den 29. april 1889, bopæl i København, søn af opsynsmand Hans Frederiksen og Hustru Ane Johanne Andersen i Istedgade 57 og Pigen ugifte Petra Olga Kirstine Albrecht, født i Randers den 2. november 1891, bopæl Saxogade 81, datter af Blikkenslager Johan Frederich Heinrich Albrecht og hustru Caroline Dorthea Brandt, Saxogade 87. Forlovere: Brudgommens Fader og Niels Peder Nielsen, opsynsmand.

Politiets Register:

*Oplysninger om registerbladet**Udfyldelsesdato: 1-6-1892**Personer**Hovedperson**Hans Frederiksen , 28-10-1856 , Sorø , død 7-10-1915**Stillinger: Opsynsmand**Ægtefælle**Ane Johanne Frederiksen , 20-7-1858 , Ørsted**Barn**Svend Bernhard Frederiksen , 3-1-1888**Barn**Inger Frederiksen , 13-2-1897**Adresser**1-6-1892: Istedgade 31 , 4.**1-11-1894: Istedgade 47 , 2.**1-5-1907: Istedgade 57 , 2.**Carl Christian Frederiksen giftede sig med Petrea Olga Kirstine Albrecht <sup>1138</sup>.*

1140. EJNAR ALBRECHT (Jens 4-gange-tipoldesøn) blev født d. 20 September 1894 i Børsen 21, Hjørring, Hjørring Amt som søn til Johann Friederich Heinrich Albrecht <sup>1299</sup> og Caroline Dorthea Brandt <sup>1298</sup>, som vist i slægtstræ 321. Han blev døbt d. 12 Juli 1899, i en alder af 4 år, i Budolfi kirke, Ålborg.

Notat: *Ved dåben i Budolfi kirke, Ålborg:*

*Døbt af Pastor Schiøler, deltagere: Skræder Wilhelm Brandt og hustru Marie Larsen, Kristian Brandt og hustru Johanne Pedersen, Pigen Johanne Brandt og moderen, alle af Aalborg.*

*Dåben meddelt Hjørring pastorat 12/7 1899*

*Adresser i København som barn:**01.05.1905 - Øresundsgade 28, 1.**01.11.1905 - Knudsgade 28, 1.**01.05.1906 - Estlandsgade 11, 2.**01.11.1910 - Saxogade 81, 1.**31.05.1914 - Nygade 6, 2.**Politiets Registerblade:**Oplysninger om registerbladet**Udfyldelsesdato: 1-11-1910**Personer**Hovedperson**Einar Albrecht , 21-9-1894 , Hjørring**Stillinger: Tjk.**Adresser**1-11-1910: Fra Estlandsgade 11 til Saxogade 81 , 1. tv. hos Hjemmet**31-8-1914: Nygade 6 , O.Porten , 1. .*

1141. ASTRID AMALIE OLSEN ANDERSEN (Jens 4-gange-tipoldesøns hustru) blev født d. 11 Juli 1898 i Adelgade, Hobro Sogn, Randers Amt som datter til Jens Peter Jensen og Jensine Cathrine Olsen Andersen. Hun blev døbt d. 19 August 1898, som spædbarn, i Hobro kirke.

Notat: *Ved dåben i Hobro kirke:*

*Baaret af Smed Niels Mikkelsens Kone i Hobro, Støberiarbejder Thomas Sørensens Kone i Hobro, Gårdmand Jens Schjedal, Gårdmand Christen Sørensen, Smed Niels Mikkelsen.*

*Jvf. Meddelelse fra Hobro Fattiggaard boede Moderen til barnet på timånedersdagen før fødslen i Hobro.*

*Forældrene: Udlagte barnefader Staldkarl Jens Peter Jensen på Thostruphovgaard og Ugifte pige Jensine Cathrine Andersen i Hobro. Moderen er 33 år gammel.*

Ejnar Albrecht <sup>1140</sup> giftede sig med Astrid Amalie Olsen Andersen. De fik tre børn:

Else Margrethe Albrecht <sup>816</sup> i 1919

Aage Albrecht <sup>818</sup> i 1920

Børge Carl Albrecht <sup>819</sup> i 1924

*Denne familie er vist i slægtstræ 278.*

1142. KRISTIAN EMIL ALBRECHT (Jens 4-gange-tipoldesøn) blev født d. 5 November 1897 i Børsen 21, Hjørring, Hjørring Amt som søn til Johann Friederich Heinrich Albrecht <sup>1299</sup> og Caroline Dorthea Brandt <sup>1298</sup>, som vist i slægtstræ 321. Han blev døbt d.

12 Juli 1899, i en alder af 1 år, i Aalborg, Budolfi kirke, Helgolandsgade 10. Han var ansat som Søfyrbøder, Støberiarbejder FLS.. Kristian døde d. 6 Juli 1959, i en alder af 61 år, i Enghavevej 67, 3 tv. Vesterbro. Kristian blev begravet d. 12 Juli 1959 i Vestre Kirkegård København.

Notat: Ved dåben i Budolfi kirke, Ålborg:

*Døbt af Pastor Schiøler, deltagere: Skræder Wilhelm Brandt og hustru Marie Larsen, Kristian Brandt og hustru Johanne Pedersen, Pigen Johanne Brandt og moderen, alle af Aalborg.*

*Dåben meddelt Hjørring pastorat 12/7 1899*

*Dræbt ved fødselsuheld på Gl. Køge Landevej ved Hundige/Olsbæk Strandvej. Skibsreder Skov's søn førte bilen.*

*Uddrag af avisen fra Greve:*

*Livsfarligt kvæstet for øjnene af sin hustru. Læge kørte ambulancen fra ulykkesstedet på Køgevejen, mens ambulanceføreren behandlede den kvæstede. Den 62 årige støberiarbejder Chr. Emil Albrecht, Enghavevej 67, blev i går livsfarligt kvæstet, da han for øjnene af sin hustru og 10 årige datterdatter løb ud foran en bil på Køgevejen ved 20 km. stenen. En af Zonens ambulancer kom tilfældigt forbi, og mens redderen behandlede den kvæstede med ambulancens faste apparatur, satte en tilkaldt læge sig til rattet og kørte ambulancen til Militærhospitalet i København. Ulykken skete ved 15-tide, da Albrecht og hans hustru samt ægteparrets 10 årige datterdatter var stået af Statsbanernes bus ved Olsbæk Strandvej. Familien skulle på ferie i Olsbæk. Køgevejen var på dette tidspunkt stærkt trafikeret, men fru Albrecht og barnet nåede over på hellen, der deler vejen. Albrecht selv stod stille for at vente på lejlighed til at komme over kørebanen, og da der blev et lille "hul" i den lange række af biler, løb han ud på vejen. Imidlertid kom der i overhalingsbanen en vogn, der førtes af Kontorassistent Kaj Ove Skou, Lindevej 13, København. Albrecht dukkede så pludseligt op, at bilisten ikke kunne undgå en påkørsel, og han blev slynget op over vognens køler. Umiddelbart efter at ulykken var sket, kom en ambulance fra Zonens Glostrup-station tilfældigt forbi på vej fra Køge. Ambulanceføreren var alene i vognen og fandt det derfor uforsvarligt at køre med den hårdt kvæstede, som blev anbragt i ambulancen, hvor redderen behandlede ham med vognens apparatur, der dels giver ilt og dels holder luftvejene passable. Roskilde Brandvæsen var alarmeret, men inden ambulancen herfra nåede frem, var læge Svend Aage Jespersen, Hundige Strad, kommet til stede. Lægen der ikke var fortrolig med ambulancens apparatur, bad redderen fotsætte behandlingen, og selv satte han sig til ambulancens rat og kørte den kvæstede samt hustruen og datterdatteren til Militærhospitalet. Her blev Albrecht indlagt med åbent krauniebrud og andre svære kvæstelser.*

*Adresser i København som barn:*

*01.05.1905 - Øresundsgade 28, 1.*

*01.11.1905 - Knudsgade 28, 1.*

*01.05.1906 - Estlandsgade 11, 2.*

*01.11.1910 - Saxogade 81, 1.*

*06.11.1922 - Bustrupgade 6, 3.*

*01.05.1923 - Saxogade 91, 1.*

1143. ERNA SARA IRIS THERKILDSSEN (Jens 4-gange-tipoldesøns hustru) blev født d. 29 Oktober 1903 i Revalsgade 2, 3. sal, Kbh som datter til Niels Thorkild Therkildsen og Ane Margrethe Sørensen. Hun blev døbt d. 22 Januar 1904, som spædbarn, i Skt. Mathæus kirke. Erna døde d. 8 Maj 1973, i en alder af 69 år, i Kgs. Enghave, København. Hun blev begravet d. 14 Maj 1973 i Vestre Kirkegård, København.

Notat: Erna flytter fra Revaldsgade til Gothersgade

*Politiet register for faderen:*

*Politiets Registerblade:*

*Oplysninger om registerbladet*

*Udfyldelsesdato: 28-4-1898*

*Personer*

*Hovedperson*

*Niels Therkild Therkildsen, 22-2-1864, Randers*

*Stillinger: Handelsbetjent: Isoleringsmontør*

*Ægtefælle*

*Anna Margrethe Therkildsen, 20-3-1889, Nimtofte*

*Barn*

*Erna Therkildsen, 29-10-1903*

*Barn*

*Henry Therkildsen, 22-9-1902*

*Barn*

*Lilli Elvira Therkildsen, 28-9-1904*

*Barn*

*Richard Therkildsen, 25-1-1901*

*Adresser*

28-4-1898: *Fra New York til Istedgade 72 , 4. hos Henriksen*  
 11-4-1900: *Matthæusgade 14 , 3. hos Svelle*  
 1-11-1900: *Enghavevej*  
 1-5-1901: *Enghavevej 32 A , 2.*  
 1-5-1903: *J.P.E. Hartmanns Alle 11 , 1.*  
 1-11-1903: *Flensborggade 17 , 4.*  
 1-11-1903: *Mysundegade 23 , 3.*  
 1-5-1907: *Australie Allé 4 , 2.*  
 1-9-1909: *Australie Allé 3 , 2.*  
 1-11-1910: *Sundevedsgade 9 , 1.*  
 1-5-1911: *Saxogade 100 , 1.*  
 1-11-1911: *Absalonsgade 35 , 4.*  
 1-11-1912: *Absalonsgade 25 , 4.*  
 1-11-1913: *Revalsgade 2 , 3.*  
 8-8-1918: *Hillerødgade 137 hos Christensen .*

Kristian Emil Albrecht<sup>1142</sup> giftede sig med Erna Sara Iris Therkildsen. De fik fire børn:

Tove Edel Albrecht<sup>820</sup> i 1922  
 Gurli Angvik Albrecht<sup>823</sup> i 1926  
 Alice Albrecht<sup>825</sup> i 1929  
 Kurt Albrecht<sup>827</sup> i 1931

*Denne familie er vist i slægtstræ 279.*

1144. ASTRID MARIE ALBRECHT (Jens 4-gange-tipoldedatter) blev født d. 10 August 1903 i Vor Frelzers Sogn, Ålborg, Helgolandsgade 9 som datter til Johann Friederich Heinrich Albrecht<sup>1299</sup> og Caroline Dorthea Brandt<sup>1298</sup>, som vist i slægtstræ 321. Hun blev døbt d. 15 Februar 1904, som spædbarn, i Gethsemane kirke, København. Hun var ansat som Fabrikarbejderske i FT1921 på Islands Brygge.
1145. KARL ANDERSEN (Jens 4-gange-tipoldedatters ægtemand) blev født i Flensborggade 34, København.  
 Karl Andersen giftede sig med Astrid Marie Albrecht<sup>1144</sup>.
1146. HERTHA ANTONIE BRANDT (Jens 4-gange-tipoldedatter) blev født d. 1 Oktober 1892 i Børsen 17, Hjørring By, Hjørring Amt som datter til Christian Emil Brandt<sup>1301</sup> og Johanne Pedersen<sup>1302</sup>, som vist i slægtstræ 322. Hun blev døbt d. 2 April 1893, som spædbarn, i Hjørring kirke.  
 Notat: *Ved dåben i Hjørring kirke: Født 1. oktober 1892, Hertha Antonie Brandt, døbt den 2. april 1893 i Hjørring kirke. Forældrene: Skrædersvend Christian Emil Brandt og hustru Johanne f. Pedersen, 21 år. Faddere: Moderen, Pigen Otilie Brandt og Skræder Johan Brandt alle af Hjørring.*
1147. ROSE MARIE BRANDT (Jens 4-gange-tipoldedatter) blev født d. 11 November 1894 i Børsen nr. 17, Hjørring By, Hjørring Amt som datter til Christian Emil Brandt<sup>1301</sup> og Johanne Pedersen<sup>1302</sup>, som vist i slægtstræ 322. Hun blev døbt d. 24 Februar 1895, som spædbarn, i Hjørring kirke.  
 Notat: *Ved dåben: Faderen Christian Emil Brandt og moderen Johanne f. Pedersen, 23 år gl. Pigen Martine Pedersen af Sulsted, Enken Marie Alexander af Sulsted, Skræder Johan Brandt af Hjørring.*
1148. RIGMOR RAGNHILD BRANDT (Jens 4-gange-tipoldedatter) blev født d. 28 Marts 1897 i Algade 2, Aalborg By, Aalborg Amt som datter til Christian Emil Brandt<sup>1301</sup> og Johanne Pedersen<sup>1302</sup>, som vist i slægtstræ 322. Hun blev døbt d. 12 September 1897, som spædbarn, i Vor Frue Kirke, Aalborg.  
 Notat: *Ved dåben: Johan Hansen, bager af Ålborg og barnets forældre.*
1149. SVEND IVAN BRANDT (Jens 4-gange-tipoldesøn) blev født d. 7 September 1898 i Kristiansgade 59, Vor Frue Sogn, Aalborg som søn til Christian Emil Brandt<sup>1301</sup> og Johanne Pedersen<sup>1302</sup>, som vist i slægtstræ 322. Han blev døbt d. 29 Oktober 1899, i en alder af 1 år, i Budolfi Kirke, Vor Frue kirke under reparation. Han var ansat som Skræder i Brønderslev ved vielsen.  
 Notat: *Skæddersvend Wilhelm Brandt og Hustru Marie Nielsen af Ålborg*

*Ved vielsen i Hjørring kirke: Ungkarl Svend Ivan Brandt, født i Aalborg den 7. september 1898, han er skræder i Brønderslev, søn af Skræder Christian Emil Brandt og Hustru Johanne Pedersen i Aalborg og Pigen Agnes Margrethe Hansen af Brønderslev, født i Børglum Sogn den 15. juli 1899, datter af Skræder Jens Hansen og hustru Esther Marie Petrea Sørensen i Hjørring. Forlovere: Brudgommens fader og Brudens fader.*

1150. AGNES MARGRETHE HANSEN (Jens 4-gange-tipoldesøns hustru) blev født d. 15 Juli 1899 i Børglum Sogn, Hjørring Amt som datter til Jens Hansen og Esther Marie Petrea Sørensen.  
 Notat: *Ved vielsen i Hjørring kirke: Ungkarl Svend Ivan Brandt, født i Aalborg den 7. september 1898, han er skræder i Brønderslev, søn af Skræder Christian Emil Brandt og Hustru Johanne Pedersen i Aalborg og Pigen Agnes Margrethe Hansen af Brønderslev, født i Børglum Sogn den 15. juli 1899, datter af Skræder Jens Hansen og hustru Esther Marie Petrea Sørensen i Hjørring. Forlovere: Brudgommens fader og Brudens fader. Svend Ivan Brandt<sup>1149</sup> giftede sig med Agnes Margrethe Hansen.*
1151. ERNA EMILIE BRANDT (Jens 4-gange-tipoldedatter) blev født d. 28 Juni 1901 i Rantzausgade 2, Budolfi Sogn, Aalborg Amt som datter til Christian Emil Brandt<sup>1301</sup> og Johanne Pedersen<sup>1302</sup>, som vist i slægtstræ 322. Hun blev døbt d. 16 Februar 1902, som spædbarn, i Budolfi Kirke, bopæl Louisegade 11, Aalborg.  
 Notat: *Kreaturopkøber Martin Pedersen og Hustru Anna Pedersen, Ålborg.*
1152. GERDA KRISTINE BRANDT (Jens 4-gange-tipoldedatter) blev født d. 12 September 1906 i Rantzausgade 2, Aalborg By, Aalborg Amt som datter til Christian Emil Brandt<sup>1301</sup> og Johanne Pedersen<sup>1302</sup>, som vist i slægtstræ 322. Hun blev døbt d. 31 Marts 1907, som spædbarn, i Budolfi kirke, Aalborg.
1153. ELNA BRANDT CHRISTENSEN (Jens 4-gange-tipoldedatter) blev født d. 14 September 1895 i Børsen nr. 21, Hjørring som datter til Anders Christian Christensen<sup>1304</sup> og Petrea Brandt<sup>1303</sup>, som vist i slægtstræ 323. Hun blev døbt d. 26 Juni 1896, som spædbarn, i Hjørring kirke.  
 Notat: *Adopteret af Anders Christensen og hustru Karen Marie Jensen, 19 aug 1899. Ifølge attest af 18. feb 1896, udstedt af Budolfi kirkebog, at moderen på 10 månedersdagen af nedkomsten tjente hos restauratør F. Sørensen, Gl. Torv 4, Ålborg. Formodes denne at være faderen.*
1154. KARL BRANDT CHRISTENSEN (Jens 4-gange-tipoldesøn) blev født d. 1 Januar 1905 i Børsen 8, Hjørring Sogn, Hjørring Amt som søn til Anders Christian Christensen<sup>1304</sup> og Petrea Brandt<sup>1303</sup>, som vist i slægtstræ 323. Han blev døbt d. 23 Marts 1905, som spædbarn, i Hjørring kirke.  
 Notat: *Adopteret og bor hos faderen på Børsen i Hjørring. Bopæl er Børsen 6, Hjørring by i 1925, her bor han sammen med faderen Anders Christian Christensen.*
1155. TAGE BRANDT (Jens 4-gange-tipoldesøn) blev født d. 8 Marts 1909 i Kirkegårdsvej 9, Hjørring som søn til Thomas Peter Brandt<sup>1307</sup> og Eleonora Hornbøll Andersen Brandt<sup>1308</sup>, som vist i slægtstræ 324. Han blev døbt d. 7 Maj 1909, som spædbarn, i Hjørring kirke. Han blev ansat som Handelslærling.
1156. CAJA KÄTHLEN BRANDT (Jens 4-gange-tipoldedatter) blev født d. 6 December 1912 i Børsen 15, Hjørring som datter til Thomas Peter Brandt<sup>1307</sup> og Eleonora Hornbøll Andersen Brandt<sup>1308</sup>, som vist i slægtstræ 324. Hun blev døbt d. 23 Februar 1913, som spædbarn, i Hjørring kirke.  
 Notat: *Ved vielsen i Hjørring kirke: Ungkarl Ernst Trier Christiansen, Margarinekusk i Hjørring, født der den 28. maj 1907 som søn af Arbejdsmand Christen Christiansen og Hustru Maren Kirstine Nielsen af Hjørring og Pigen Caja Käthen Brandt, Ekspeditrice i Hjørring, født der d. en 6. december 1912, datter af Pakhusforvalter Thomas Peter Brandt og Hustru Eleonora Hornbøll, Hjørring. Forlovere: Fædrene.*
1157. ERNST TRIER CHRISTIANSEN (Jens 4-gange-tipoldedatters ægtemand) blev født d. 28 Maj 1907 i Hjørring Sogn, Hjørring Amt som søn til Christen Christiansen og Maren Kirstine Nielsen. Han blev ansat som Margarinekusk i Hjørring.  
 Notat: *Ved vielsen i Hjørring kirke: Ungkarl Ernst Trier Christiansen, Margarinekusk i Hjørring, født der den 28. maj 1907 som søn af Arbejdsmand Christen Christiansen og Hustru Maren Kirstine Nielsen af Hjørring og Pigen Caja Käthen Brandt, Ekspeditrice i Hjørring, født der d. en 6. december 1912, datter af Pakhusforvalter Thomas Peter Brandt og Hustru Eleonora Hornbøll, Hjørring. Forlovere: Fædrene. Ernst Trier Christiansen giftede sig med Caja Käthlen Brandt<sup>1156</sup>.*
1158. ULLA ELISABETH BRANDT (Jens 4-gange-tipoldedatter) blev født d. 10 September 1918 i Børsen 12, Hjørring som datter til Thomas Peter Brandt<sup>1307</sup> og Eleonora Hornbøll Andersen Brandt<sup>1308</sup>, som vist i slægtstræ 324. Hun blev døbt d. 24 November 1918, som spædbarn, i Hjørring kirke.
1159. KETTY HILDUR BRANDT (Jens 4-gange-tipoldedatter) blev født d. 30 April 1926 i Børsen 12, Hjørring som datter til Thomas Peter Brandt<sup>1307</sup> og Eleonora Hornbøll Andersen Brandt<sup>1308</sup>, som vist i slægtstræ 324. Hun blev døbt d. 27 Juni 1926, som spædbarn, i Hjørring kirke, Sankt Olai.

Notat: *Faddere til dåben:*

*Tobaksspinder Viktor Christensen og hustru Otilie af Ålborg.*

1160. ESTER MARIE KRISTINE CHRISTENSEN (Jens 4-gange-tipoldedatter) blev født d. 7 Februar 1906 i Danmarksgade 17, Ålborg som datter til Victor Emanuel Christensen<sup>1310</sup> og Otilie Brandt<sup>1309</sup>, som vist i slægtstræ 325. Hun blev døbt d. 22 April 1906, som spædbarn, i Budolfi kirke, Ålborg.

### Generation af tip-tip-tipoldebørn

1161. MARKUS PETER ANTON MARKUSEN (Jens tip-tip-tipoldesøn) blev født d. 22 Juni 1867 i Jelstrup Sogn, Hjørring Amt som søn til Anthon Markusen<sup>1329</sup> og Mette Marie Pedersdatter<sup>1328</sup>, som vist i slægtstræ 326. Han blev døbt d. 4 August 1867, som spædbarn, i Jelstrup kirke.

Notat: *Ved dåben i kirken:*

*Husmand Marcusd Sørensens Hustru, Marcus Sørensen og Peder Christensen, alle af Hundeleve.*

*hjoerring, Børglum, Vejby, Vejby By, et Hus, 24 F1, FT-1880*

<i>Anton Markusen</i>	<i>34</i>	<i>Gift</i>	<i>Husfader, Tømrer, nyder Fattigunderstøttelse</i>	<i>Jelstrup</i>
<i>Sogn, Hjørring Amt</i>				
<i>Mette Marie Pedersen</i>	<i>44</i>	<i>Gift</i>	<i>hans Kone, nyder Fattigunderstøttelse</i>	<i>Skallerup</i>
<i>Sogn, Hjørring Amt</i>				
<i>Markus Peter Anton Markusen</i>	<i>12</i>	<i>Ugift</i>	<i>deres Børn, nyder Fattigunderstøttelse</i>	
<i>Jelstrup Sogn, Hjørring Amt</i>				
<i>Jens Christian Markusen</i>	<i>10</i>	<i>Ugift</i>	<i>deres Børn, nyder Fattigunderstøttelse</i>	
<i>Seilstrup Sogn, Hjørring Amt</i>				
<i>Karen Marie Markusen</i>	<i>4</i>	<i>Ugift</i>	<i>deres Børn, nyder Fattigunderstøttelse</i>	
<i>Vejby Sogn</i>				
<i>Christen Markusen</i>	<i>2</i>	<i>Ugift</i>	<i>deres Børn, nyder Fattigunderstøttelse</i>	<i>Vejby Sogn.</i>

1162. JENS CHRISTIAN MARKUSSEN (Jens tip-tip-tipoldesøn) blev født d. 26 December 1869 i Sejlstrup Sogn, Hjørring Amt som søn til Anthon Markusen<sup>1329</sup> og Mette Marie Pedersdatter<sup>1328</sup>, som vist i slægtstræ 326. Han blev døbt d. 6 Februar 1870, som spædbarn, i Sejlstrup Kirke.

Notat: *Ved dåben i kirken:*

*Moderen bar barnet, Mette Marie Pedersen af Sejlstrup Mark, Husmand Markus Sørensen, Husmand Peder Christensen, begge af Hundeleve.*

*hjoerring, Børglum, Vejby, Vejby By, et Hus, 24 F1, FT-1880*

<i>Anton Markusen</i>	<i>34</i>	<i>Gift</i>	<i>Husfader, Tømrer, nyder Fattigunderstøttelse</i>	<i>Jelstrup</i>
<i>Sogn, Hjørring Amt</i>				
<i>Mette Marie Pedersen</i>	<i>44</i>	<i>Gift</i>	<i>hans Kone, nyder Fattigunderstøttelse</i>	<i>Skallerup</i>
<i>Sogn, Hjørring Amt</i>				
<i>Markus Peter Anton Markusen</i>	<i>12</i>	<i>Ugift</i>	<i>deres Børn, nyder Fattigunderstøttelse</i>	
<i>Jelstrup Sogn, Hjørring Amt</i>				
<i>Jens Christian Markusen</i>	<i>10</i>	<i>Ugift</i>	<i>deres Børn, nyder Fattigunderstøttelse</i>	
<i>Seilstrup Sogn, Hjørring Amt</i>				
<i>Karen Marie Markusen</i>	<i>4</i>	<i>Ugift</i>	<i>deres Børn, nyder Fattigunderstøttelse</i>	
<i>Vejby Sogn</i>				
<i>Christen Markusen</i>	<i>2</i>	<i>Ugift</i>	<i>deres Børn, nyder Fattigunderstøttelse</i>	<i>Vejby Sogn.</i>

1163. KAREN MARIE MARKUSEN (Jens tip-tip-tipoldedatter) blev født i 1876 i Vejby Sogn, Hjørring Amt som datter til Anthon Markusen<sup>1329</sup> og Mette Marie Pedersdatter<sup>1328</sup>, som vist i slægtstræ 326.

Notat: *hjoerring, Børglum, Vejby, Vejby By, et Hus, 24 F1, FT-1880*

<i>Anton Markusen</i>	<i>34</i>	<i>Gift</i>	<i>Husfader, Tømrer, nyder Fattigunderstøttelse</i>	<i>Jelstrup</i>
<i>Sogn, Hjørring Amt</i>				
<i>Mette Marie Pedersen</i>	<i>44</i>	<i>Gift</i>	<i>hans Kone, nyder Fattigunderstøttelse</i>	<i>Skallerup</i>
<i>Sogn, Hjørring Amt</i>				
<i>Markus Peter Anton Markusen</i>	<i>12</i>	<i>Ugift</i>	<i>deres Børn, nyder Fattigunderstøttelse</i>	
<i>Jelstrup Sogn, Hjørring Amt</i>				
<i>Jens Christian Markusen</i>	<i>10</i>	<i>Ugift</i>	<i>deres Børn, nyder Fattigunderstøttelse</i>	
<i>Seilstrup Sogn, Hjørring Amt</i>				

Karen Marie Markusen	4	Ugift	deres Børn, nyder Fattigunderstøttelse	
Vejby Sogn				
Christen Markusen	2	Ugift	deres Børn, nyder Fattigunderstøttelse	Vejby Sogn.

1164. CHRISTEN MARKUSEN (Jens tip-tip-tipoldesøn) blev født i 1878 i Vejby Sogn, Hjørring Amt som søn til Anthon Markusen<sup>1329</sup> og Mette Marie Pedersdatter<sup>1328</sup>, som vist i slægtstræ 326.

Notat: *hjoerring, Børglum, Vejby, Vejby By, et Hus, 24 F1, FT-1880*

Anton Markusen	34	Gift	Husfader, Tømrer, nyder Fattigunderstøttelse	Jelstrup
Sogn, Hjørring Amt				
Mette Marie Pedersen	44	Gift	hans Kone, nyder Fattigunderstøttelse	Skallerup
Sogn, Hjørring Amt				
Markus Peter Anton Markusen	12	Ugift	deres Børn, nyder Fattigunderstøttelse	
Jelstrup Sogn, Hjørring Amt				
Jens Christian Markusen	10	Ugift	deres Børn, nyder Fattigunderstøttelse	
Seilstrup Sogn, Hjørring Amt				
Karen Marie Markusen	4	Ugift	deres Børn, nyder Fattigunderstøttelse	
Vejby Sogn				
Christen Markusen	2	Ugift	deres Børn, nyder Fattigunderstøttelse	Vejby Sogn.

1165. DORTHE MARIE NIELSEN MOLTSEN (Jens tip-tip-tipoldedatter) blev født d. 25 Januar 1867 i Jelstrup Sogn, Hjørring Amt som datter til Niels Moltsen<sup>1331</sup> og Sidsel Marie Pedersdatter<sup>1330</sup>, som vist i slægtstræ 327. Hun blev døbt d. 18 April 1867, som spædbarn, i Jelstrup kirke.

Notat: *Ved dåben i kirken:*

*Pigen Larsine Marie Pedersen i Gjølstrup bar barnet, Peder Christensen i Hundeleve, Husmand Jacob Christensen i Lyngby.*

*hjoerring, Vennebjerg, Jelstrup, Jelstrup sogn og by, Et hus, 14, FT-1880*

Niels Maltsen	34	Gift	Husfader, huseier, arbejder ved jordbrug	Heri sognet
Sidsel Marie Pedersen	41	Gift	Hans kone	Skallerup, Hjørring amt
Dorte Marie Nielsen Maltsen	13	Ugift	Deres barn	Heri sognet
Petrea Nielsen Maltsen	9	Ugift	Deres barn	Heri sognet
Karen Kirstine Nielsen Maltsen	6	Ugift	Deres barn	Heri sognet
Lavritys Martin Nielsen Maltsen	2	Ugift	Deres barn	Heri sognet.

1166. PETREA NIELSEN MOLTSEN (Jens tip-tip-tipoldedatter) blev født d. 25 Juli 1870 i Jelstrup Sogn, Hjørring Amt som datter til Niels Moltsen<sup>1331</sup> og Sidsel Marie Pedersdatter<sup>1330</sup>, som vist i slægtstræ 327. Hun blev døbt d. 21 August 1870, som spædbarn, i Jelstrup kirke.

Notat: *Ved dåben i kirken:*

*Moderen bar barnet, Pigen Ane Cathrine Pedersen og Ungkarl Christen Pedersen, alle af Hundeleve og Peder Christensen, Husmand i Hundeleve.*

*hjoerring, Vennebjerg, Jelstrup, Jelstrup sogn og by, Et hus, 14, FT-1880*

Niels Maltsen	34	Gift	Husfader, huseier, arbejder ved jordbrug	Heri sognet
Sidsel Marie Pedersen	41	Gift	Hans kone	Skallerup, Hjørring amt
Dorte Marie Nielsen Maltsen	13	Ugift	Deres barn	Heri sognet
Petrea Nielsen Maltsen	9	Ugift	Deres barn	Heri sognet
Karen Kirstine Nielsen Maltsen	6	Ugift	Deres barn	Heri sognet
Lavritys Martin Nielsen Maltsen	2	Ugift	Deres barn	Heri sognet.

1167. KAREN KIRSTINE NIELSEN MOLTSEN (Jens tip-tip-tipoldedatter) blev født d. 10 September 1873 i Jelstrup Sogn, Hjørring Amt som datter til Niels Moltsen<sup>1331</sup> og Sidsel Marie Pedersdatter<sup>1330</sup>, som vist i slægtstræ 327. Hun blev døbt d. 19 Oktober 1873, som spædbarn, i Jelstrup kirke.

Notat: *Ved dåben i kirken:*

*Moderen bar, Sy pige Ane Cathrine Pedersen, Smed Peder Christensen Firing af Hundeleve, Husmand Jens Christoffersen i Jelstrup.*

*Ved vielsen i Kirken: Enkemand Carl Peter Pedersen, født i Majen, Vennebjerg Sogn, Hjørring Amt den 8. maj 1866, Murer i Hundeleve, Jelstrup Sogn, Søn af Husmand Peder Pedersen og Hustru Mariane Mikkelsen i Majen, Vennebjerg Sogn og Pigen Karen Kirstine Nielsen Moltsen, født i Jelstrup den 10. september 1873, Sy pige i Jelstrup, Datter af nu Afdøde Niels Moltsen og efterlevende Hustru Sidel Marie Pedersen af Jelstrup.*

*hjoerring, Vennebjerg, Jelstrup, Jelstrup sogn og by, Et hus, 14, FT-1880*

<i>Niels Maltsen</i>	<i>34</i>	<i>Gift</i>	<i>Husfader,huseier,arbejder ved jordbrug</i>	<i>Heri sognet</i>
<i>Sidsel Marie Pedersen</i>	<i>41</i>	<i>Gift</i>	<i>Hans kone</i>	<i>Skallerup,Hjørring amt</i>
<i>Dorte Marie Nielsen Maltsen</i>	<i>13</i>	<i>Ugift</i>	<i>Deres barn</i>	<i>Heri sognet</i>
<i>Petrea Nielsen Maltsen</i>	<i>9</i>	<i>Ugift</i>	<i>Deres barn</i>	<i>Heri sognet</i>
<i>Karen Kirstine Nielsen Maltsen</i>	<i>6</i>	<i>Ugift</i>	<i>Deres barn</i>	<i>Heri sognet</i>
<i>Lavrits Martin Nielsen Maltsen</i>	<i>2</i>	<i>Ugift</i>	<i>Deres barn</i>	<i>Heri sognet.</i>

1168. CARL PETER PEDERSEN (Jens tip-tip-tipoldedatters ægtemand) blev født d. 8 Maj 1866 i Vennebjerg Sogn, Hjørring Amt som søn til Peder Pedersen og Mariane Mikkelsen. Han var ansat som Murer i Hundeleve, Jelstrup Sogn og enkemand ved vielsen med Karen.

Notat: *Ved vielsen i Kirken: Enkemand Carl Peter Pedersen, født i Majen, Vennebjerg Sogn, Hjørring Amt den 8.maj 1866, Murer i Hundeleve, Jelstrup Sogn, Søn af Husmand Peder Pedersen og Hustru Mariane Mikkelsen i Majen, Vennebjerg Sogn og Pigen Karen Kirstine Nielsen Moltsen, født i Jelstrup den 10.september 1873, Sypige i Jelstrup, Datter af nu Afdøde Niels Moltsen og efterlevende Hustru Sidel Marie Pedersen af Jelstrup.*

Carl Peter Pedersen giftede sig med Grethe Marie Larsen. De fik en søn:  
Peder Pedersen i 1904

Carl Peter Pedersen giftede sig med Karen Kirstine Nielsen Moltsen<sup>1167</sup>.

1169. LAURA MARIE NIELSEN MOLTSEN (Jens tip-tip-tipoldedatter) blev født d. 10 November 1875 i Jelstrup Sogn, Hjørring Amt som datter til Niels Moltsen<sup>1331</sup> og Sidsel Marie Pedersdatter<sup>1330</sup>, som vist i slægtstræ 327. Hun blev døbt d. 1 Januar 1876, som spædbarn, i Jelstrup kirke.

Notat: *Ved dåben i kirken:*

*Moderen, Husmand Lars Christian Christensen, Ungkarl Christen Pedersen i Jelstrup.*

1170. LAURITS MARTIN NIELSEN MOLTSEN (Jens tip-tip-tipoldesøn) blev født d. 10 Oktober 1877 i Jelstrup Sogn, Hjørring Amt som søn til Niels Moltsen<sup>1331</sup> og Sidsel Marie Pedersdatter<sup>1330</sup>, som vist i slægtstræ 327. Han blev døbt d. 25 November 1877, som spædbarn, i Jelstrup kirke.

Notat: *Ved dåben i kirken:*

*Moderen bar, Ungkarlene Christen Pedersen og Martin Pedersen, begge af Hundeleve.*

*hjoerring, Vennebjerg, Jelstrup, Jelstrup sogn og by, Et hus, 14, FT-1880*

<i>Niels Maltsen</i>	<i>34</i>	<i>Gift</i>	<i>Husfader,huseier,arbejder ved jordbrug</i>	<i>Heri sognet</i>
<i>Sidsel Marie Pedersen</i>	<i>41</i>	<i>Gift</i>	<i>Hans kone</i>	<i>Skallerup,Hjørring amt</i>
<i>Dorte Marie Nielsen Maltsen</i>	<i>13</i>	<i>Ugift</i>	<i>Deres barn</i>	<i>Heri sognet</i>
<i>Petrea Nielsen Maltsen</i>	<i>9</i>	<i>Ugift</i>	<i>Deres barn</i>	<i>Heri sognet</i>
<i>Karen Kirstine Nielsen Maltsen</i>	<i>6</i>	<i>Ugift</i>	<i>Deres barn</i>	<i>Heri sognet</i>
<i>Lavrits Martin Nielsen Maltsen</i>	<i>2</i>	<i>Ugift</i>	<i>Deres barn</i>	<i>Heri sognet.</i>

1171. MARIE NIELSEN MOLTSEN (Jens tip-tip-tipoldedatter) blev født d. 4 September 1881 i Jelstrup Sogn, Hjørring Amt som datter til Niels Moltsen<sup>1331</sup> og Sidsel Marie Pedersdatter<sup>1330</sup>, som vist i slægtstræ 327. Hun blev døbt d. 20 November 1881, som spædbarn, i Jelstrup kirke.

Notat: *Ved dåben i kirken:*

*Pigen Kirstine Sørensen i Jelstrup, Pigen Dorthe Marie Nielsen Moltsen i Lyngby og Arbejdsmand Christen Pedersen.*

1172. ANE THOMINE JOHANNE NIELSEN BÆK (Jens tip-tip-tipoldedatter) blev født d. 4 December 1874 i Gade, Sindal Sogn, Hjørring Amt som datter til Jens Nielsen Bæk<sup>1335</sup> og Karen Marie Nielsen<sup>1336</sup>, som vist i slægtstræ 328. Ane døde d. 13 Juli 1949, i en alder af 74 år, i Skt.Olai Sogn.

1173. JENS PETER NIELSEN (Jens tip-tip-tipoldedatters ægtemand) blev født d. 10 Januar 1871 i Bagterp, Hjørring Amt. Jens døde d. 14 August 1937, i en alder af 66 år, i Hjørring.

Jens Peter Nielsen giftede sig med Ane Thomine Johanne Nielsen Bæk<sup>1172</sup>. De fik seks børn:

Thomine Marie Nielsen<sup>832</sup> i 1899

Karen Marie Nielsen<sup>833</sup> i 1901

Jens Bæk Nielsen<sup>834</sup> i 1902

Karen Marie Nielsen<sup>835</sup> i 1903

Ane Antonette Nielsen<sup>836</sup> i 1905

Hans Bolvig Nielsen<sup>837</sup> i 1911

*Denne familie er vist i slægtstræ 280.*

1174. NIELS PETER BÆK (Jens tip-tip-tipoldesøn) blev født d. 29 December 1876 i Gaden, Sindal Sogn, Hjørring Amt som søn til



- Jens Nielsen Bæk<sup>1335</sup> og Karen Marie Nielsen<sup>1336</sup>, som vist i slægtstræ 328. Niels døde d. 24 Marts 1953, i en alder af 76 år, i Skøttrup, Børglum Sogn.
1175. CHRISTINE EMILIE LARSEN (Jens tip-tip-tipoldesøns hustru) blev født d. 17 Maj 1873 i Kristrup, Skt.Hans Sogn, Hjørring Amt. Christine døde d. 27 December 1960, i en alder af 87 år, i Skøttrup, Børglum Sogn, Hjørring Amt.  
Niels Peter Bæk<sup>1174</sup> giftede sig med Christine Emilie Larsen. De fik seks børn:  
Hansine Marie Bæk Nielsen<sup>839</sup> i 1890  
Karen Marie Bæk<sup>840</sup> i 1898  
Marianne Bæk<sup>842</sup> i 1900  
Antonette Højrup Bæk<sup>843</sup> i 1901  
Jens Bæk<sup>845</sup> i 1903  
Astrid Bæk<sup>846</sup> i 1904  
*Denne familie er vist i slægtstræ 281.*
1176. HANSINE MARIE NIELSEN BÆK (Jens tip-tip-tipoldedatter) blev født d. 6 April 1890 i Skt.Olai Sogn, Hjørring Amt som datter til Jens Nielsen Bæk<sup>1335</sup> og Karen Marie Nielsen<sup>1336</sup>, som vist i slægtstræ 328. Hansine døde d. 27 Maj 1893, i en alder af 3 år, i Skt.Olai Sogn.
1177. KAREN MARIE BÆK (Jens tip-tip-tipoldedatter) blev født d. 8 April 1892 i Vellinghøj, Skt.Olai Sogn, Hjørring Amt som datter til Jens Nielsen Bæk<sup>1335</sup> og Anne Marie Jensdatter<sup>1337</sup>, som vist i slægtstræ 329.
1178. FERDINAND ANDERSEN (Jens tip-tip-tipoldedatters ægtemand) blev født d. 23 April 1887 i Toft, Vidstrup Sogn, Hjørring Amt. Ferdinand døde d. 7 December 1954, i en alder af 67 år, i Vellinghøj, Skt.Olai Sogn.  
Ferdinand Andersen giftede sig med Karen Marie Bæk<sup>1177</sup>. De fik seks børn:  
Niels Andersen<sup>878</sup>  
Anna Marie Andersen<sup>879</sup>  
Jens Bæk Andersen<sup>880</sup> i 1915  
Vilhelm Andersen<sup>882</sup>  
Frode Andersen<sup>884</sup>  
Herluf Andersen<sup>886</sup>  
*Denne familie er vist i slægtstræ 282.*
1179. NIELS CHRISTIAN NIELSEN (Jens tip-tip-tipoldesøn) blev født d. 28 April 1870 i Maarup Sogn, Hjørring Amt som søn til Christian Borggaard<sup>1340</sup> og Dorthe Marie Nielsen<sup>1339</sup>, som vist i slægtstræ 330. Niels døde d. 9 Juni 1870 som spædbarn, i Maarup Sogn.
1180. NIELS CHRISTIAN NIELSEN (Jens tip-tip-tipoldesøn) blev født d. 22 Oktober 1871 i Maarup Sogn, Hjørring Amt som søn til Christian Borggaard<sup>1340</sup> og Dorthe Marie Nielsen<sup>1339</sup>, som vist i slægtstræ 330. Niels døde d. 7 Juli 1872 som spædbarn, i Maarup Sogn.
1181. MARIANE NIELSEN (Jens tip-tip-tipoldedatter) blev født d. 24 Maj 1873 i Maarup Sogn, Hjørring Amt som datter til Christian Borggaard<sup>1340</sup> og Dorthe Marie Nielsen<sup>1339</sup>, som vist i slægtstræ 330. Mariane døde d. 30 Maj 1873 som spædbarn, i Maarup Sogn.
1182. MARIANE BORGGAARD (Jens tip-tip-tipoldedatter) blev født d. 14 Maj 1874 i Maarup Sogn, Hjørring Amt som datter til Christian Borggaard<sup>1340</sup> og Dorthe Marie Nielsen<sup>1339</sup>, som vist i slægtstræ 330. Mariane døde d. 12 Juli 1933, i en alder af 59 år, i Skallerup Sogn.  
(Mariane giftede sig to gange. Hun blev gift med Jens Christian Munch Jensen<sup>1183</sup> og Jens Kristian Jacobsen<sup>1184</sup>.)
1183. JENS CHRISTIAN MUNCH JENSEN (Jens tip-tip-tipoldedatters ægtemand) blev født d. 17 August 1878 i Købsted, Thornby Sogn, Hjørring Amt. Jens døde d. 17 Oktober 1914, i en alder af 36 år, i Krustrup, Skt.Hans Sogn, Hjørring.  
Jens Christian Munch Jensen giftede sig med Mariane Borggaard<sup>1182</sup>. De fik tre børn:  
Jens Munch Jensen<sup>848</sup> i 1909  
Frederikke Munch Jensen<sup>850</sup> i 1910  
Krista Dorthea Munch Jensen<sup>852</sup> i 1914  
*Denne familie er vist i slægtstræ 283.*
1184. JENS KRISTIAN JACOBSEN (Jens tip-tip-tipoldedatters ægtemand).  
Jens Kristian Jacobsen giftede sig med Mariane Borggaard<sup>1182</sup>.
1185. NIELS CHRISTIAN PEDER BORGGAARD (Jens tip-tip-tipoldesøn) blev født d. 15 April 1877 i Maarup Sogn, Hjørring Amt som søn til Christian Borggaard<sup>1340</sup> og Dorthe Marie Nielsen<sup>1339</sup>, som vist i slægtstræ 330. Niels døde d. 25 Juni 1948, i en alder af 71 år, i Hjørring.

1186. BOLETTE BUDOLFSEN (Jens tip-tip-tipoldesøns hustru) blev født d. 25 Juli 1878 i Vennebjerg Sogn, Hjørring Amt. Bolette døde d. 2 Marts 1953, i en alder af 74 år, i Hjørring.  
Niels Christian Peder Borggaard<sup>1185</sup> giftede sig med Bolette Budolfsen.
1187. ANNA JOHANNE BORGGAARD (Jens tip-tip-tipoldedatter) blev født d. 1 December 1880 i Nørum, Skallerup Sogn, Hjørring Amt som datter til Christian Borggaard<sup>1340</sup> og Dorthe Marie Nielsen<sup>1339</sup>, som vist i slægtstræ 330. Anna døde d. 19 Juni 1933, i en alder af 52 år, i Hjørring.
1188. KRISTIAN KRISTOFFERSEN (Jens tip-tip-tipoldedatters ægtemand) blev født d. 12 August 1880 i Skallerup sogn, Hjørring amt. Kristian døde d. 7 Januar 1952, i en alder af 71 år, i Hjørring Sygehus.  
Kristian Kristoffersen giftede sig med Anna Johanne Borggaard<sup>1187</sup>. De fik fire børn:  
Christian Borggaard Christoffersen<sup>853</sup> i 1906  
Dagny Kirstine Christoffersen<sup>855</sup> i 1909  
Gudrun Marie Christoffersen<sup>857</sup>  
Inga Margrethe Christoffersen<sup>859</sup>  
*Denne familie er vist i slægtstræ 284.*
1189. THOMINE MARIE BORGGAARD (Jens tip-tip-tipoldedatter) blev født d. 1 Februar 1885 i Nørum, Skallerup Sogn, Hjørring Amt som datter til Christian Borggaard<sup>1340</sup> og Dorthe Marie Nielsen<sup>1339</sup>, som vist i slægtstræ 330.
1190. BUDOLF KRISTIAN BUDOLFSEN (Jens tip-tip-tipoldedatters ægtemand) blev født d. 25 September 1880 i Nr.Harridslev, Vennebjerg, Hjørring Amt. Budolf døde d. 5 Maj 1958, i en alder af 77 år, i Dambo, Hjørring Amt.  
Budolf Kristian Budolfsen giftede sig med Thomine Marie Borggaard<sup>1189</sup>. De fik otte børn:  
Jens Budolfsen<sup>861</sup> i 1907  
Christian Borggaard Budolfsen<sup>863</sup> i 1908  
Dagny Maria Budolfsen<sup>865</sup> i 1910  
Marie Budolfsen<sup>867</sup> i 1911  
Niels Regnar Budolfsen<sup>869</sup> i 1914  
Sigurd Budolfsen<sup>872</sup> i 1916  
Henning Budolfsen<sup>874</sup> i 1920  
Margrethe Budolfsen<sup>876</sup>  
*Denne familie er vist i slægtstræ 285.*
1191. DØDFØDT SØN BÆK (Jens tip-tip-tipoldesøn) blev født d. 5 Juni 1882 i Skallerup sogn, Hjørring amt som søn til Thomas Nielsen Bæk<sup>1341</sup> og Marie Nielsen<sup>1342</sup>, som vist i slægtstræ 331. Dødfødt døde d. 5 Juni 1882 som spædbarn, i Skallerup Sogn.
1192. NIELS JENSEN NIELSEN (Jens tip-tip-tipoldesøn) blev født d. 5 Juni 1882 i Sønderlev, Skallerup Sogn, Hjørring Amt som søn til Thomas Nielsen Bæk<sup>1341</sup> og Marie Nielsen<sup>1342</sup>, som vist i slægtstræ 331. Niels døde d. 20 Oktober 1900, i en alder af 18 år, i Serritslev.
1193. MAREN BÆK (Jens tip-tip-tipoldedatter) blev født d. 27 Oktober 1885 i Sortthøj, Sønderlev, Skallerup Sogn, Hjørring Amt som datter til Jacob Bæk<sup>1343</sup> og Karen Margrethe Jensen<sup>1344</sup>, som vist i slægtstræ 332. Maren døde d. 22 December 1957, i en alder af 72 år, i Rubjerg Sogn.
1194. NIELS PEDER VITTRUP (Jens tip-tip-tipoldedatters ægtemand) blev født d. 20 Marts 1886 i Gølstrup Hede, Jeslstrup Sogn, Hjørring Amt som søn til Jens Vittrup Nielsen og Thomine Hansen. Niels døde d. 8 Januar 1965, i en alder af 78 år, i Ølstykke.  
Niels Peder Vittrup giftede sig med Maren Bæk<sup>1193</sup>. De fik seks børn:  
Jens Vittrup Nielsen<sup>888</sup> i 1913  
Karen Margrethe Nielsen<sup>889</sup>  
Jens Vittrup<sup>891</sup>  
Poul Jacob Vittrup<sup>893</sup>  
Thomas Vittrup Nielsen<sup>895</sup> i 1920  
Anna Thomine Nielsen<sup>896</sup>  
*Denne familie er vist i slægtstræ 286.*
1195. NIELS PEDER BÆK (Jens tip-tip-tipoldesøn) blev født d. 5 December 1886 i Sønderlev, Skallerup Sogn, Hjørring Amt som søn til Jacob Bæk<sup>1343</sup> og Karen Margrethe Jensen<sup>1344</sup>, som vist i slægtstræ 332. Niels døde d. 22 April 1965, i en alder af 78 år, i Gølstrup, Jeslstrup Sogn.
1196. ANNE KATHRINE NIELSEN (Jens tip-tip-tipoldesøns hustru) blev født d. 11 September 1892 i Vennebjerg Sogn, Hjørring Amt. Anne døde d. 12 Juni 1963, i en alder af 70 år, i Rubjerg Sogn.  
Niels Peder Bæk<sup>1195</sup> giftede sig med Anne Kathrine Nielsen. De fik tre døtre:

Dagmar Bæk<sup>898</sup> i 1917  
 Mary Bæk<sup>900</sup> i 1919  
 Karen Margrethe Bæk<sup>902</sup>

*Denne familie er vist i slægtstræ 287.*

1197. ANDERS PETER BÆK (Jens tip-tip-tipoldesøn) blev født d. 1 Juni 1888 i Sønderlev, Skallerup Sogn, Hjørring Amt som søn til Jacob Bæk<sup>1343</sup> og Karen Margrethe Jensen<sup>1344</sup>, som vist i slægtstræ 332. Anders døde d. 30 Maj 1981, i en alder af 92 år.

1198. MAREN BÆK (Jens tip-tip-tipoldesøns hustru) blev født d. 23 August 1891 i Skallerup sogn, Hjørring amt. Maren døde d. 10 April 1981, i en alder af 89 år.

Anders Peter Bæk<sup>1197</sup> giftede sig med Maren Bæk. De fik to sønner:

Jens Kristian Bæk<sup>904</sup>  
 Karl Jacob Bæk<sup>906</sup> i 1925

*Denne familie er vist i slægtstræ 288.*

1199. THOMAS BÆK (Jens tip-tip-tipoldesøn) blev født d. 8 Oktober 1889 i Sønderlev, Skallerup Sogn, Hjørring Amt som søn til Jacob Bæk<sup>1343</sup> og Karen Margrethe Jensen<sup>1344</sup>, som vist i slægtstræ 332. Thomas døde d. 17 December 1946, i en alder af 57 år, i Nr.Harridslev, Vennebjerg, Hjørring Amt.

1200. ANE MARIE NIELSEN (Jens tip-tip-tipoldesøns hustru) blev født d. 7 December 1889 i Vennebjerg Sogn, Hjørring Amt. Ane døde d. 2 Juni 1960, i en alder af 70 år, i Hjørring.

Thomas Bæk<sup>1199</sup> giftede sig med Ane Marie Nielsen. De fik to børn:

Thomine Margrethe Bæk<sup>908</sup>  
 Theodor Bæk<sup>910</sup>

*Denne familie er vist i slægtstræ 289.*

1201. ANNE JOHANNE BÆK (Jens tip-tip-tipoldedatter) blev født d. 1 Marts 1891 i Sønderlev, Skallerup Sogn, Hjørring Amt som datter til Jacob Bæk<sup>1343</sup> og Karen Margrethe Jensen<sup>1344</sup>, som vist i slægtstræ 332. Anne døde d. 24 Februar 1894, i en alder af 2 år, i Skallerup Sogn.

1202. KAREN MARIE BÆK (Jens tip-tip-tipoldedatter) blev født d. 12 Maj 1893 i Sønderlev, Skallerup Sogn, Hjørring Amt som datter til Jacob Bæk<sup>1343</sup> og Karen Margrethe Jensen<sup>1344</sup>, som vist i slægtstræ 332. Karen døde d. 7 Februar 1894 som spædbarn, i Skallerup Sogn.

1203. JOHANNE MARIE BÆK (Jens tip-tip-tipoldedatter) blev født d. 1 Februar 1895 i Sorthøj, Sønderlev, Skallerup Sogn, Hjørring Amt som datter til Jacob Bæk<sup>1343</sup> og Karen Margrethe Jensen<sup>1344</sup>, som vist i slægtstræ 332. Johanne døde d. 19 Maj 1977, i en alder af 82 år, i Vennebjerg sogn.

1204. NIELS CHRISTIAN BÆK (Jens tip-tip-tipoldedatters ægtemand) blev født d. 2 Oktober 1886 i Skallerup sogn, Hjørring amt. Niels døde d. 4 Februar 1962, i en alder af 75 år, i Vennebjerg sogn.

Niels Christian Bæk giftede sig med Johanne Marie Bæk<sup>1203</sup>.

1205. JENS BÆK (Jens tip-tip-tipoldesøn) blev født d. 14 Juni 1896 i Sønderlev, Skallerup Sogn, Hjørring Amt som søn til Jacob Bæk<sup>1343</sup> og Karen Margrethe Jensen<sup>1344</sup>, som vist i slægtstræ 332. Jens døde d. 29 Juli 1981, i en alder af 85 år.

1206. THOMINE ABIGAIL ANDERSEN (Jens tip-tip-tipoldesøns hustru) blev født d. 24 September 1901 i Nr.Harridslev, Vennebjerg, Hjørring Amt. Thomine døde d. 3 Juni 1986, i en alder af 84 år.

Jens Bæk<sup>1205</sup> giftede sig med Thomine Abigail Andersen. De fik syv børn:

Oda Bæk<sup>912</sup>  
 Annelise Bæk<sup>914</sup>  
 Ester Bæk<sup>916</sup>  
 Aage Bæk<sup>918</sup> i 1934  
 Poul Jørgen Bæk<sup>920</sup> i 1937  
 Eva Bæk<sup>922</sup>  
 Knud Bæk<sup>924</sup>

*Denne familie er vist i slægtstræ 290.*

1207. LARS CHRISTIAN BECH (Jens tip-tip-tipoldesøn) blev født d. 20 Februar 1898 i Sønderlev, Skallerup Sogn, Hjørring Amt som søn til Jacob Bæk<sup>1343</sup> og Karen Margrethe Jensen<sup>1344</sup>, som vist i slægtstræ 332. Lars døde d. 28 Februar 1967, i en alder af 69 år, i Terrace, New Zealand.

1208. DOROTY UKENDT (Jens tip-tip-tipoldesøns hustru).

Lars Christian Bech<sup>1207</sup> giftede sig med Doroty Ukendt.

1209. ANNA MARIE BÆK (Jens tip-tip-tipoldedatter) blev født d. 23 Juni 1900 i Sønderlev, Skallerup Sogn, Hjørring Amt som

- datter til Jacob Bæk<sup>1343</sup> og Karen Margrethe Jensen<sup>1344</sup>, som vist i slægtstræ 332. Anna døde d. 14 December 1980, i en alder af 80 år.
1210. MARTIN ISAKSEN (Jens tip-tip-tipoldedatters ægtemand) blev født d. 18 Februar 1896 i Nr.Tornby, Hjørring Amt. Martin døde i 1988, ca. 92 år gammel.  
Martin Isaksen giftede sig med Anna Marie Bæk<sup>1209</sup>. De fik otte børn:  
Svend Isaksen<sup>927</sup>  
Kirstine Margrethe Isaksen<sup>929</sup>  
Christian Isaksen<sup>931</sup>  
Doris Kathrine Isaksen<sup>933</sup>  
Gerda Isaksen<sup>935</sup>  
Magda Isaksen<sup>937</sup>  
Karen Isaksen<sup>939</sup>  
Anna Johanne Isaksen<sup>941</sup>  
*Denne familie er vist i slægtstræ 291.*
1211. KARL JOHANNES BÆK (Jens tip-tip-tipoldesøn) blev født d. 11 Januar 1903 i Sønderlev, Skallerup Sogn, Hjørring Amt som søn til Jacob Bæk<sup>1343</sup> og Karen Margrethe Jensen<sup>1344</sup>, som vist i slægtstræ 332. Karl døde d. 7 September 1980, i en alder af 77 år, i Lønstrup.
1212. ELLEN MARIE NIELSEN (Jens tip-tip-tipoldesøns hustru) blev født d. 21 September 1911 i Skallerup Sogn, Hjørring Amt. Ellen døde d. 1 December 1980, i en alder af 69 år, i Lønstrup.  
Karl Johannes Bæk<sup>1211</sup> giftede sig med Ellen Marie Nielsen. De fik en datter:  
Greta Bæk<sup>943</sup>  
*Denne familie er vist i slægtstræ 292.*
1213. JAKOB BÆK (Jens tip-tip-tipoldesøn) blev født d. 27 Januar 1905 i Aasgaard, Vennebjerg Sogn, Hjørring Amt som søn til Jacob Bæk<sup>1343</sup> og Karen Margrethe Jensen<sup>1344</sup>, som vist i slægtstræ 332. Jakob døde d. 17 April 1973, i en alder af 68 år, i Sortebro, Brudager.
1214. ASTRID JENSEN (Jens tip-tip-tipoldesøns hustru) blev født d. 15 September 1905 i Gudbjerg.  
Jakob Bæk<sup>1213</sup> giftede sig med Astrid Jensen. De fik to sønner:  
Poul Jessen Bæk<sup>949</sup>  
Arne Bæk<sup>954</sup>  
*Denne familie er vist i slægtstræ 293.*
1215. CHRISTEN ARNSKOV (Jens tip-tip-tipoldesøn) blev født d. 30 September 1876 i Langholm, Vidstrup, Hjørring Amt som søn til Jens Christian Christensen<sup>1346</sup> og Kirsten Nielsen<sup>1345</sup>, som vist i slægtstræ 333. Christen døde d. 12 Januar 1936, i en alder af 59 år, i København.
1216. ANTONETTE KRISTINE NIELSEN (Jens tip-tip-tipoldesøns hustru) blev født d. 23 September 1881 i Hvornum Sogn. Antonette døde d. 21 Juni 1953, i en alder af 71 år, i København.  
Christen Arnskov<sup>1215</sup> giftede sig med Antonette Kristine Nielsen. De fik to døtre:  
Karen Arnskov<sup>944</sup> i 1908  
Ragna Arnskov<sup>947</sup> i 1911  
*Denne familie er vist i slægtstræ 294.*
1217. ANE JOHANNE CHRISTENSEN (Jens tip-tip-tipoldedatter) blev født d. 3 Februar 1878 i Langholm, Vidstrup Sogn, Hjørring Amt som datter til Jens Christian Christensen<sup>1346</sup> og Kirsten Nielsen<sup>1345</sup>, som vist i slægtstræ 333. Ane døde d. 13 Oktober 1921, i en alder af 43 år, i Tårs.
1218. LARS JACOBSEN (Jens tip-tip-tipoldedatters ægtemand) blev født d. 11 September 1880 i Rønnebjerg, Vrejlev Sogn, Hjørring Amt. Lars døde d. 6 December 1949, i en alder af 69 år, i Birkelse, Vedsted Sogn.  
Lars Jacobsen giftede sig med Ane Johanne Christensen<sup>1217</sup>. De fik seks børn:  
Ejner Jacobsen<sup>950</sup> i 1903  
Svend Aage Jacobsen<sup>953</sup> i 1905  
Christian Jacobsen<sup>957</sup> i 1909  
Poul Bojesen Jacobsen<sup>959</sup> i 1910  
Kirstine Jacobsen<sup>961</sup>  
Kirsten Sigrud Jacobsen<sup>963</sup> i 1914  
*Denne familie er vist i slægtstræ 295.*
1219. DØDFØDT SØN CHRISTENSEN (Jens tip-tip-tipoldesøn) blev født d. 11 Marts 1879 i Vidstrup sogn, Hjørring Amt som søn til Jens Christian Christensen<sup>1346</sup> og Kirsten Nielsen<sup>1345</sup>, som vist i slægtstræ 333. Dødfødt døde d. 11 Marts 1879 som spædbarn, i Vidstrup Sogn.

1220. KAREN MARIE CHRISTENSEN (Jens tip-tip-tipoldedatter) blev født d. 14 Marts 1880 i Langholm, Vidstrup Sogn, Hjørring Amt som datter til Jens Christian Christensen<sup>1346</sup> og Kirsten Nielsen<sup>1345</sup>, som vist i slægtstræ 333. Karen døde d. 14 Januar 1974, i en alder af 93 år, i Korsør.
1221. VILHELM IVERSEN (Jens tip-tip-tipoldedatters ægtemand) blev født d. 28 Februar 1884 i Hjørring. Vilhelm døde d. 12 Juni 1969, i en alder af 85 år, i Korsør.  
 Vilhelm Iversen giftede sig med Karen Marie Christensen<sup>1220</sup>. De fik en datter:  
 Kirsten Iversen<sup>964</sup> i 1909  
*Denne familie er vist i slægtstræ 296.*
1222. NIELS PETER CHRISTENSEN (Jens tip-tip-tipoldesøn) blev født d. 18 Maj 1882 i Langholm, Vidstrup Sogn, Hjørring Amt som søn til Jens Christian Christensen<sup>1346</sup> og Kirsten Nielsen<sup>1345</sup>, som vist i slægtstræ 333. Niels døde i 1944, ca. 62 år gammel, i Frederiksberg.
1223. INGER MARIE UKENDT (Jens tip-tip-tipoldesøns hustru).  
 Niels Peter Christensen<sup>1222</sup> giftede sig med Inger Marie Ukendt.
1224. THOMAS KRISTENSEN (Jens tip-tip-tipoldesøn) blev født d. 1 December 1883 i Langholm, Vidstrup Sogn, Hjørring Amt som søn til Jens Christian Christensen<sup>1346</sup> og Kirsten Nielsen<sup>1345</sup>, som vist i slægtstræ 333. Thomas døde d. 13 Januar 1962, i en alder af 78 år, i Vraa, Torslev.
1225. HANSINE MARTINE RASMUSSEN (Jens tip-tip-tipoldesøns hustru) blev født d. 28 September 1888 i Snarup Hede, Rakkeby Sogn.  
 Thomas Kristensen<sup>1224</sup> giftede sig med Hansine Martine Rasmussen. De fik ni børn:  
 Ella Margrethe Christensen<sup>966</sup> i 1911  
 Ragnhild Elisabeth Christensen<sup>968</sup>  
 Esther Rigmor Christensen<sup>970</sup> i 1916  
 Christian Egon Christensen<sup>972</sup>  
 Knud Elof Christensen<sup>974</sup>  
 Erik Børge Christensen<sup>976</sup>  
 Ebba Margit Christensen<sup>978</sup>  
 Eluf Ingemann Christensen<sup>980</sup>  
 Arthur Elgo Christensen<sup>982</sup>  
*Denne familie er vist i slægtstræ 297.*
1226. MARIE KRISTENSEN (Jens tip-tip-tipoldedatter) blev født d. 7 November 1885 i Langholm, Vidstrup Sogn, Hjørring Amt som datter til Jens Christian Christensen<sup>1346</sup> og Kirsten Nielsen<sup>1345</sup>, som vist i slægtstræ 333. Marie døde d. 12 Marts 1887, i en alder af 1 år, i Vidstrup Sogn.
1227. BERTHA OTTILLIA KRISTENSEN (Jens tip-tip-tipoldedatter) blev født d. 16 Januar 1887 i Langholm, Vidstrup Sogn, Hjørring Amt som datter til Jens Christian Christensen<sup>1346</sup> og Kirsten Nielsen<sup>1345</sup>, som vist i slægtstræ 333. Bertha døde d. 15 Marts 1887 som spædbarn, i Vidstrup Sogn.
1228. MARIA KRISTENSEN (Jens tip-tip-tipoldedatter) blev født d. 18 Marts 1888 i Langholm, Vidstrup Sogn, Hjørring Amt som datter til Jens Christian Christensen<sup>1346</sup> og Kirsten Nielsen<sup>1345</sup>, som vist i slægtstræ 333.  
 (Maria giftede sig to gange. Hun blev gift med Jens Jensen<sup>1229</sup> og Karl Theodor Jensen<sup>1230</sup>.)
1229. JENS JENSEN (Jens tip-tip-tipoldedatters ægtemand) blev født d. 26 Februar 1884 i Bagterp, Hjørring Amt. Jens døde d. 14 Februar 1914, i en alder af 29 år, i Bagterp.  
 Jens Jensen giftede sig med Maria Kristensen<sup>1228</sup>.
1230. KARL THEODOR JENSEN (Jens tip-tip-tipoldedatters ægtemand) blev født d. 17 November 1889 i Napstjært, Elling Sogn, Hjørring Amt. Karl døde d. 24 Marts 1959, i en alder af 69 år, i Skt.Olai Sogn.  
 Karl Theodor Jensen giftede sig med Maria Kristensen<sup>1228</sup>. De fik syv børn:  
 Jens Christian Jensen<sup>984</sup>  
 Edith Jensen<sup>985</sup> i 1919  
 Kristen Jensen<sup>986</sup>  
 Ingrid Jensen<sup>989</sup>  
 Anna Margrethe Jensen<sup>991</sup>  
 Elna Jensen<sup>994</sup>  
 Martin Dahl Jensen<sup>996</sup>  
*Denne familie er vist i slægtstræ 298.*
1231. ANNA OTTILIE CHRISTENSEN (Jens tip-tip-tipoldedatter) blev født d. 27 Maj 1889 i Langholm, Vidstrup Sogn, Hjørring

- Amt som datter til Jens Christian Christensen<sup>1346</sup> og Kirsten Nielsen<sup>1345</sup>, som vist i slægtstræ 333. Anna døde d. 16 Januar 1966, i en alder af 76 år, i Hjørring.
1232. JØRGEN KRISTIAN JØRGENSEN (Jens tip-tip-tipoldedatters ægtemand) blev født d. 8 August 1885 i Hummelkrog, Mygdal Sogn, Hjørring Amt. Jørgen døde d. 5 Maj 1951, i en alder af 65 år, i Hjørring.  
 Jørgen Kristian Jørgensen giftede sig med Anna Ottilie Christensen<sup>1231</sup>. De fik to børn:  
 Thea Jørgensen<sup>998</sup> i 1913  
 Jens Kristian Jørgensen<sup>1000</sup>  
*Denne familie er vist i slægtstræ 299.*
1233. JENS KRISTENSEN (Jens tip-tip-tipoldesøn) blev født d. 7 Februar 1891 i Langholm, Vidstrup Sogn, Hjørring Amt som søn til Jens Christian Christensen<sup>1346</sup> og Kirsten Nielsen<sup>1345</sup>, som vist i slægtstræ 333. Jens døde d. 4 Maj 1891 som spædbarn, i Vidstrup Sogn.
1234. BERTHA DUSINE KRISTENSEN (Jens tip-tip-tipoldedatter) blev født d. 9 Februar 1892 i Vidstrup sogn, Hjørring Amt som datter til Jens Christian Christensen<sup>1346</sup> og Kirsten Nielsen<sup>1345</sup>, som vist i slægtstræ 333.
1235. LAURA KIRSTINE KRISTENSEN (Jens tip-tip-tipoldedatter) blev født d. 21 Oktober 1893 i Langholm, Vidstrup Sogn, Hjørring Amt som datter til Jens Christian Christensen<sup>1346</sup> og Kirsten Nielsen<sup>1345</sup>, som vist i slægtstræ 333. Laura døde d. 1 Marts 1974, i en alder af 80 år, i Ringsted.
1236. EDVARD JOHANNES EMANUEL FREDERIKSEN (Jens tip-tip-tipoldedatters ægtemand) blev født d. 20 Februar 1896 i Skibby Sogn, Fredensborg Amt. Edvard døde d. 11 April 1974, i en alder af 78 år, i Ringsted.  
 Edvard Johannes Emanuel Frederiksen giftede sig med Laura Kirstine Kristensen<sup>1235</sup>. De fik en datter:  
 Alice Frederiksen<sup>1002</sup>  
*Denne familie er vist i slægtstræ 300.*
1237. JENS HOLGER CHRISTENSEN (Jens tip-tip-tipoldesøn) blev født d. 28 December 1894 i Langholm, Vidstrup Sogn, Hjørring Amt som søn til Jens Christian Christensen<sup>1346</sup> og Kirsten Nielsen<sup>1345</sup>, som vist i slægtstræ 333. Jens døde d. 30 Januar 1960, i en alder af 65 år, i Vittrup, Børblum.
1238. INGEBORG KATHRINE NIELSEN (Jens tip-tip-tipoldesøns hustru) blev født d. 18 Juni 1901 i Astrup sogn, Hjørring amt.  
 Jens Holger Christensen<sup>1237</sup> giftede sig med Ingeborg Kathrine Nielsen. De fik to sønner:  
 Poul Erik Christensen<sup>1005</sup>  
 Kristian Gunnar Christensen<sup>1006</sup>  
*Denne familie er vist i slægtstræ 301.*
1239. JENS KRISTIAN CHRISTENSEN (Jens tip-tip-tipoldesøn) blev født d. 24 December 1895 i Langholm, Vidstrup Sogn, Hjørring Amt som søn til Jens Christian Christensen<sup>1346</sup> og Kirsten Nielsen<sup>1345</sup>, som vist i slægtstræ 333. Jens døde d. 7 Maj 1967, i en alder af 71 år, i Jelstrup Sogn.
1240. GERDA METTE KIRSTINE KRISTIANSEN (Jens tip-tip-tipoldesøns hustru) blev født d. 15 Marts 1900 i Vennebjerg Sogn, Hjørring Amt. Gerda døde d. 23 Februar 1975, i en alder af 74 år, i Horne Sogn.  
 Jens Kristian Christensen<sup>1239</sup> giftede sig med Gerda Mette Kirstine Kristiansen. De fik to døtre:  
 Marga Christensen<sup>1008</sup>  
 Aase Christensen<sup>1010</sup>  
*Denne familie er vist i slægtstræ 302.*
1241. THEODORE KRISTENSEN (Jens tip-tip-tipoldedatter) blev født d. 16 Maj 1897 i Langholm, Vidstrup Sogn, Hjørring Amt som datter til Jens Christian Christensen<sup>1346</sup> og Kirsten Nielsen<sup>1345</sup>, som vist i slægtstræ 333.
1242. KRISTIAN JUULSKOV (Jens tip-tip-tipoldedatters ægtemand).  
 Kristian Juulskov giftede sig med Theodore Kristensen<sup>1241</sup>.
1243. ANE JOHANNE BÆK (Jens tip-tip-tipoldedatter) blev født d. 29 September 1887 i Volhøj Mølle, Astrup Sogn, Hjørring Amt som datter til Frederik Bæk<sup>1349</sup> og Anna Thomine Pedersen<sup>1350</sup>, som vist i slægtstræ 334. Ane døde d. 22 Oktober 1969, i en alder af 82 år, i Hjørring.
1244. KARL JACOB KRISTENSEN (Jens tip-tip-tipoldedatters ægtemand) blev født d. 21 Juli 1886 i Vidstrup sogn, Hjørring Amt. Karl døde d. 6 November 1961, i en alder af 75 år, i Skt.Olai Sogn.  
 Karl Jacob Kristensen giftede sig med Ane Johanne Bæk<sup>1243</sup>. De fik tre børn:  
 Mary Christensen<sup>1012</sup> i 1911  
 Anna Christensen<sup>1014</sup>  
 Gunnar Bæk Christensen<sup>1015</sup>  
*Denne familie er vist i slægtstræ 303.*

1245. NIELS PETER BÆK (Jens tip-tip-tipoldesøn) blev født d. 29 November 1889 i Astrup sogn, Hjørring amt som søn til Frederik Bæk<sup>1349</sup> og Anna Thomine Pedersen<sup>1350</sup>, som vist i slægtstræ 334. Niels døde d. 8 Juli 1971, i en alder af 81 år, i Sindal Sogn.
1246. ANE KIRKELUND (Jens tip-tip-tipoldesøns hustru) blev født d. 21 Februar 1901 i Sindal Sogn, Hjørring Amt. Ane døde d. 7 Oktober 1957, i en alder af 56 år, i Sindal Sogn.  
Niels Peter Bæk<sup>1245</sup> giftede sig med Ane Kirkelund. De fik to sønner:  
Christian Kirkelund Bæk<sup>1017</sup>  
Jens Frederik Bæk<sup>1019</sup>  
*Denne familie er vist i slægtstræ 304.*
1247. THOMAS KRISTJAN NIELSEN (Jens tip-tip-tipoldesøn) blev født d. 6 Januar 1892 i Astrup sogn, Hjørring amt som søn til Frederik Bæk<sup>1349</sup> og Anna Thomine Pedersen<sup>1350</sup>, som vist i slægtstræ 334. Thomas døde d. 14 Oktober 1893, i en alder af 1 år, i Astrup Sogn.
1248. JENS BÆK (Jens tip-tip-tipoldesøn) blev født d. 5 Marts 1893 i Astrup sogn, Hjørring amt som søn til Frederik Bæk<sup>1349</sup> og Anna Thomine Pedersen<sup>1350</sup>, som vist i slægtstræ 334. Jens døde d. 5 September 1978, i en alder af 85 år, i Sindal Sogn.
1249. JOHANNE MARIE JENSEN GRØN (Jens tip-tip-tipoldesøns hustru) blev født d. 5 April 1893 i Ulstrup Sogn, Hjørring Amt. Johanne døde d. 27 Januar 1972, i en alder af 78 år, i Sindal Sogn.  
Jens Bæk<sup>1248</sup> giftede sig med Johanne Marie Jensen Grøn.
1250. THOMINE BIRGITTE BÆK (Jens tip-tip-tipoldedatter) blev født d. 9 November 1895 i Astrup sogn, Hjørring amt som datter til Frederik Bæk<sup>1349</sup> og Anna Thomine Pedersen<sup>1350</sup>, som vist i slægtstræ 334. Thomine døde d. 23 Januar 1945, i en alder af 49 år, i Tornby Sogn.
1251. PEDER KRISTIAN SØRENSEN EJSTRUP (Jens tip-tip-tipoldedatters ægtemand) blev født d. 18 April 1890 i Sdr.Ejstrup, Tornby Sogn, Hjørring Amt. Peder døde d. 15 September 1956, i en alder af 66 år, i Tornby Sogn.  
Peder Kristian Sørensen Ejstrup giftede sig med Thomine Birgitte Bæk<sup>1250</sup>. De fik fem børn:  
Marie Elisabeth Ejstrup<sup>1021</sup>  
Anna Bæk Ejstrup<sup>1023</sup> i 1921  
Søren Ejstrup<sup>1025</sup>  
Herdis Ejstrup<sup>1027</sup>  
Frede Ejstrup<sup>1029</sup>  
*Denne familie er vist i slægtstræ 305.*
1252. KAREN MARIE BÆK (Jens tip-tip-tipoldedatter) blev født d. 26 Oktober 1904 i Astrup sogn, Hjørring amt som datter til Frederik Bæk<sup>1349</sup> og Anna Thomine Pedersen<sup>1350</sup>, som vist i slægtstræ 334. Karen døde d. 3 December 1921, i en alder af 17 år, i Astrup Sogn.
1253. THOMAS BÆK (Jens tip-tip-tipoldesøn) blev født d. 8 Juni 1908 i Astrup sogn, Hjørring amt som søn til Frederik Bæk<sup>1349</sup> og Anna Thomine Pedersen<sup>1350</sup>, som vist i slægtstræ 334. Thomas døde d. 30 November 1968, i en alder af 60 år, i Egtved Sogn.
1254. JOHANNE HØJRUP TOFT (Jens tip-tip-tipoldesøns hustru) blev født d. 16 Oktober 1909 i Øster Gesten, Gesten Sogn.  
Thomas Bæk<sup>1253</sup> giftede sig med Johanne Højrup Toft.
1255. BUDOLF CHRISTENSEN BUDOLFSEN (Jens tip-tip-tipoldesøn) blev født d. 3 Januar 1879 i Skallerup sogn, Hjørring amt som søn til Christian Budolfsen<sup>1352</sup> og Else Marie Nielsen<sup>1351</sup>, som vist i slægtstræ 335. Budolf døde d. 28 Juli 1954, i en alder af 75 år, i Astrup Sogn.
1256. ELSE SOFIE NIELSEN (Jens tip-tip-tipoldesøns hustru) blev født d. 24 Maj 1882 i Ferholt, Vennebjerg Sogn, Hjørring Amt. Else døde d. 25 Marts 1954, i en alder af 71 år, i Skallerup Sogn.  
Budolf Christensen Budolfsen<sup>1255</sup> giftede sig med Else Sofie Nielsen. De fik en søn:  
Niels Kristian Budolfsen<sup>1030</sup> i 1911  
*Denne familie er vist i slægtstræ 306.*
1257. ANNA JOHANNE BUDOLFSEN (Jens tip-tip-tipoldedatter) blev født d. 27 Juni 1881 i Skalerup Sogn, Hjørring Amt som datter til Christian Budolfsen<sup>1352</sup> og Else Marie Nielsen<sup>1351</sup>, som vist i slægtstræ 335. Anna døde d. 3 Januar 1953, i en alder af 71 år, i Vellinghøj, Skt.Oali Sogn.
1258. LARS PETER LARSEN (Jens tip-tip-tipoldedatters ægtemand) blev født d. 7 Maj 1880 i Vestergaard, Astrup Sogn, Hjørring Amt. Lars døde d. 13 August 1953, i en alder af 73 år, i Hjørring.  
Lars Peter Larsen giftede sig med Anna Johanne Budolfsen<sup>1257</sup>. De fik syv børn:

Else Marie Larsen<sup>1032</sup> i 1905  
 Kristjan Budolfson Larsen<sup>1034</sup> i 1905  
 Alma Kathrine Larsen<sup>1036</sup> i 1908  
 Ingrid Larsen<sup>1038</sup> i 1909  
 Margrethe Larsen<sup>1040</sup> i 1912  
 Gudrun Larsen<sup>1042</sup>  
 Niels Larsen<sup>1044</sup>

*Denne familie er vist i slægtstræ 307.*

1259. NIELS PETER BUDOLFSEN (Jens tip-tip-tipoldesøn) blev født d. 17 April 1884 i Skallerup sogn, Hjørring amt som søn til Christian Budolfson<sup>1352</sup> og Else Marie Nielsen<sup>1351</sup>, som vist i slægtstræ 335. Niels døde d. 20 November 1904, i en alder af 20 år, i Skallerup Sogn.
1260. MARIE BUDOLFSEN (Jens tip-tip-tipoldedatter) blev født d. 11 Februar 1886 i Nørum, Skallerup Sogn, Hjørring Amt som datter til Christian Budolfson<sup>1352</sup> og Else Marie Nielsen<sup>1351</sup>, som vist i slægtstræ 335. Marie døde d. 2 November 1922, i en alder af 36 år, i Skt.Hans sogn.
1261. JENS MARTINUS DAHL (Jens tip-tip-tipoldedatters ægtemand) blev født d. 3 April 1886 i Skt.Hans Sogn, Hjørring Amt. Jens Martinus Dahl giftede sig med Marie Budolfson<sup>1260</sup>. De fik fem børn:  
 Christian Budolfson Dahl<sup>1046</sup> i 1909  
 Marie Dahl<sup>1048</sup> i 1910  
 Simon Dahl<sup>1050</sup> i 1912  
 Elise Dahl<sup>1052</sup>  
 Inga Sofie Dahl<sup>1054</sup>  
*Denne familie er vist i slægtstræ 308.*
1262. THOMAS BUDOLFSEN (Jens tip-tip-tipoldesøn) blev født d. 5 Oktober 1893 i Skallerup sogn, Hjørring amt som søn til Christian Budolfson<sup>1352</sup> og Else Marie Nielsen<sup>1351</sup>, som vist i slægtstræ 335. Thomas døde d. 3 April 1895, i en alder af 1 år, i Skallerup Sogn.
1263. THOMAS BÆK (Jens tip-tip-tipoldesøn) blev født d. 14 April 1885 i Serritslev Sogn, Hjørring Amt som søn til Lars Kristian Bæk<sup>1353</sup> og Marie Nielsen<sup>1354</sup>, som vist i slægtstræ 336. Thomas døde d. 30 Maj 1959, i en alder af 74 år, i Brønderslev Sygehus.
1264. MARIANE KIRSTINE MADSEN (Jens tip-tip-tipoldesøns hustru) blev født d. 24 August 1892 i Jerslev Sogn, Hjørring Amt. Mariane døde d. 26 Januar 1941, i en alder af 48 år, i Jerslev Sogn.  
 Thomas Bæk<sup>1263</sup> giftede sig med Mariane Kirstine Madsen. De fik fjorten børn:  
 Arne Bæk<sup>1056</sup> i 1914  
 Johannes Bæk<sup>1058</sup>  
 Øjvind Bæk<sup>1059</sup>  
 Aage Bæk<sup>1061</sup>  
 Ragnhild Bæk<sup>1063</sup>  
 Marie Bæk<sup>1065</sup>  
 Poul Bæk<sup>1067</sup>  
 Ingrid Bæk<sup>1068</sup>  
 Jørgen Bæk<sup>1070</sup>  
 Rigmor Bæk<sup>1072</sup> i 1927  
 Lars Bæk<sup>1074</sup>  
 Herluf Bæk<sup>1076</sup>  
 Jens Egon Bæk<sup>1078</sup>  
 Karen Margrethe Bæk<sup>1080</sup>  
*Denne familie er vist i slægtstræ 309.*
1265. JENS BÆK (Jens tip-tip-tipoldesøn) blev født d. 21 Januar 1887 i Serritslev Sogn, Hjørring Amt som søn til Lars Kristian Bæk<sup>1353</sup> og Marie Nielsen<sup>1354</sup>, som vist i slægtstræ 336. Jens døde d. 11 Marts 1977, i en alder af 90 år, i Jerslev Sogn.
1266. AGNES LAURITSEN STOKHOLM (Jens tip-tip-tipoldesøns hustru) blev født d. 27 November 1891 i Hjern. Agnes døde d. 9 August 1974, i en alder af 82 år, i Jerslev Sogn.  
 Jens Bæk<sup>1265</sup> giftede sig med Agnes Lauritsen Stokholm. De fik to sønner:  
 Ejlif Bæk<sup>1082</sup>  
 Frode Bæk<sup>1084</sup> i 1918  
*Denne familie er vist i slægtstræ 310.*



1267. DØDFØDT SØN BÆK (Jens tip-tip-tipoldesøn) blev født d. 11 Februar 1889 i Jerslev Sogn, Hjørring Amt som søn til Lars Kristian Bæk<sup>1353</sup> og Marie Nielsen<sup>1354</sup>, som vist i slægtstræ 336. Dødfødt døde d. 11 Februar 1889 som spædbarn, i Jerslev Sogn.
1268. ANDREAS BÆK (Jens tip-tip-tipoldesøn) blev født d. 1 Marts 1890 i Jerslev Sogn, Hjørring Amt som søn til Lars Kristian Bæk<sup>1353</sup> og Marie Nielsen<sup>1354</sup>, som vist i slægtstræ 336. Andreas døde d. 10 Januar 1971, i en alder af 80 år, i Brønderslev Sogn.  
(Andreas giftede sig to gange. Han blev gift med Mette Kathrine Ovesen<sup>1269</sup> og Laura Marie Methea Haverslev<sup>1270</sup>.)
1269. METTE KATHRINE OVESEN (Jens tip-tip-tipoldesøns hustru) blev født d. 18 Oktober 1897 i Hygum. Mette døde d. 1 Marts 1949, i en alder af 51 år, i Hjørring.  
Andreas Bæk<sup>1268</sup> giftede sig med Mette Kathrine Ovesen.
1270. LAURA MARIE METHEA HAVERSLEV (Jens tip-tip-tipoldesøns hustru) blev født d. 13 Februar 1897 i Ingstrup. Laura døde d. 24 April 1966, i en alder af 69 år, i Brønderslev Sogn.  
Andreas Bæk<sup>1268</sup> giftede sig med Laura Marie Methea Haverslev.
1271. JOHANNES BÆK (Jens tip-tip-tipoldesøn) blev født d. 1 Marts 1890 i Jerslev Sogn, Hjørring Amt som søn til Lars Kristian Bæk<sup>1353</sup> og Marie Nielsen<sup>1354</sup>, som vist i slægtstræ 336. Johannes døde d. 13 Januar 1978, i en alder af 87 år.
1272. INGER MARIE MØLLER (Jens tip-tip-tipoldesøns hustru) blev født d. 24 Februar 1902 i Kousted.  
Johannes Bæk<sup>1271</sup> giftede sig med Inger Marie Møller. De fik tre børn:  
Jørgen Bæk<sup>1086</sup>  
Kirsten Bæk<sup>1088</sup>  
Bodil Marie Bæk<sup>1090</sup>  
*Denne familie er vist i slægtstræ 311.*
1273. DØDFØDT SØN BÆK (Jens tip-tip-tipoldesøn) blev født d. 30 Juni 1892 i Jerslev Sogn, Hjørring Amt som søn til Lars Kristian Bæk<sup>1353</sup> og Marie Nielsen<sup>1354</sup>, som vist i slægtstræ 336. Dødfødt døde d. 30 Juni 1892 som spædbarn, i Jerslev Sogn.
1274. DØDFØDT SØN BÆK (Jens tip-tip-tipoldesøn) blev født d. 21 Juli 1893 i Jerslev Sogn, Hjørring Amt som søn til Lars Kristian Bæk<sup>1353</sup> og Marie Nielsen<sup>1354</sup>, som vist i slægtstræ 336. Dødfødt døde d. 21 Juli 1893 som spædbarn, i Jerslev Sogn.
1275. NIELS PETER BÆK (Jens tip-tip-tipoldesøn) blev født d. 19 Marts 1886 i Harridslev Sogn, Hjørring Amt som søn til Niels Bæk<sup>1355</sup> og Elsin Christensen<sup>1356</sup>, som vist i slægtstræ 337.
1276. ANNA THOMINE HYLDIG (Jens tip-tip-tipoldesøns hustru) blev født d. 10 Oktober 1887 i Hjørring Sogn, Hjørring Amt. Anna døde d. 29 April 1974, i en alder af 86 år, i Hjørring.  
Niels Peter Bæk<sup>1275</sup> giftede sig med Anna Thomine Hyldig. De fik en søn:  
Svend Hyldig Bæk<sup>1092</sup> i 1913  
*Denne familie er vist i slægtstræ 312.*
1277. CHRISTEN BÆK (Jens tip-tip-tipoldesøn) blev født d. 17 Juni 1887 i Ugilt Sogn, Hjørring Amt som søn til Niels Bæk<sup>1355</sup> og Elsin Christensen<sup>1356</sup>, som vist i slægtstræ 337. Christen døde d. 21 Januar 1980, i en alder af 92 år.
1278. CHRISTENSE JENSEN (Jens tip-tip-tipoldesøns hustru) blev født d. 22 September 1892 i Skallerup sogn, Hjørring amt. Christense døde d. 18 Marts 1956, i en alder af 63 år.  
Christen Bæk<sup>1277</sup> giftede sig med Christense Jensen. De fik to døtre:  
Karen Margrethe Bæk<sup>1094</sup>  
Kirstine Elisabeth Bæk<sup>1095</sup>  
*Denne familie er vist i slægtstræ 313.*
1279. THOMAS BÆK (Jens tip-tip-tipoldesøn) blev født d. 17 Juli 1888 i Ugilt Sogn, Hjørring Amt som søn til Niels Bæk<sup>1355</sup> og Elsin Christensen<sup>1356</sup>, som vist i slægtstræ 337. Thomas døde d. 9 August 1974, i en alder af 86 år, i Aalborg.
1280. ANNE KIRSTINE BÆK (Jens tip-tip-tipoldedatter) blev født d. 10 September 1891 i Hjørring som datter til Niels Bæk<sup>1355</sup> og Elsin Christensen<sup>1356</sup>, som vist i slægtstræ 337.
1281. MORTEN ERIKSEN (Jens tip-tip-tipoldedatters ægtemand) blev født d. 3 Oktober 1887 i Skive. Morten døde d. 2 November 1965, i en alder af 78 år, i Hjørring.  
Morten Eriksen giftede sig med Anne Kirstine Bæk<sup>1280</sup>.
1282. JOHANNE BÆK (Jens tip-tip-tipoldedatter) blev født d. 18 August 1893 i Hjørring Sogn, Hjørring Amt som datter til Niels Bæk<sup>1355</sup> og Elsin Christensen<sup>1356</sup>, som vist i slægtstræ 337. Johanne døde d. 5 Oktober 1981, i en alder af 88 år, i Hjørring.
1283. KAREN MARIE BÆK (Jens tip-tip-tipoldedatter) blev født d. 9 Marts 1895 i Hjørring Sogn, Hjørring Amt som datter til Niels

Bæk<sup>1355</sup> og Elsin Christensen<sup>1356</sup>, som vist i slægtstræ 337. Karen døde d. 6 November 1976, i en alder af 81 år, i Hjørring.  
 Karen fødte en datter:  
 Ellen Margrethe Bæk<sup>1097</sup>  
*Denne familie er vist i slægtstræ 314.*

1284. OTHILIA BÆK (Jens tip-tip-tipoldedatter) blev født d. 31 Januar 1897 i Harridslev Sogn, Hjørring Amt som datter til Niels Bæk<sup>1355</sup> og Elsin Christensen<sup>1356</sup>, som vist i slægtstræ 337.

1285. JØRGEN BÆK (Jens tip-tip-tipoldesøn) blev født d. 10 Oktober 1899 i Hjørring Sogn, Hjørring Amt som søn til Niels Bæk<sup>1355</sup> og Elsin Christensen<sup>1356</sup>, som vist i slægtstræ 337. Jørgen døde d. 21 Juli 1963, i en alder af 63 år, i Hæstrup.

1286. JOHANNE MARIE PETERSEN (Jens tip-tip-tipoldesøns hustru) blev født d. 4 September 1895 i Hæstrup. Johanne døde d. 1 Januar 1940, i en alder af 44 år, i Hæstrup.

Jørgen Bæk<sup>1285</sup> giftede sig med Johanne Marie Petersen. De fik fem børn:

Svend Erik Bæk<sup>1098</sup>

Anna Bæk<sup>1100</sup>

Karen Margrethe Bæk<sup>1102</sup>

Niels Bæk<sup>1104</sup>

Aksel Bæk<sup>1105</sup>

*Denne familie er vist i slægtstræ 315.*

1287. JOHANNES BÆK (Jens tip-tip-tipoldesøn) blev født d. 29 Juni 1901 i Bagterp, Hjørring Sogn, Hjørring Amt som søn til Niels Bæk<sup>1355</sup> og Elsin Christensen<sup>1356</sup>, som vist i slægtstræ 337.

1288. LAURA KRISTINE OTTINE PEDERSEN (Jens tip-tip-tipoldesøns hustru) blev født d. 12 Maj 1899 i Højene, Hjørring Sogn, Hjørring Amt.

Johannes Bæk<sup>1287</sup> giftede sig med Laura Kristine Ottine Pedersen. De fik en søn:

Knud Erik Bæk<sup>1107</sup>

*Denne familie er vist i slægtstræ 316.*

1289. CHRISTIAN BÆK (Jens tip-tip-tipoldesøn) blev født d. 12 August 1903 i Hjørring Mark, Hjørring Amt som søn til Niels Bæk<sup>1355</sup> og Elsin Christensen<sup>1356</sup>, som vist i slægtstræ 337.

1290. THYRA MARGRETHE ERIKSEN (Jens tip-tip-tipoldesøns hustru) blev født d. 1 Juni 1912 i Skive.

Christian Bæk<sup>1289</sup> giftede sig med Thyra Margrethe Eriksen. De fik tre døtre:

Inge Margrethe Bæk<sup>1109</sup>

Kirsten Birgitte Bæk<sup>1111</sup>

Else Signe Bæk<sup>1113</sup>

*Denne familie er vist i slægtstræ 317.*

1291. JENS BÆK (Jens tip-tip-tipoldesøn) blev født d. 10 Juli 1905 i Hjørring som søn til Niels Bæk<sup>1355</sup> og Elsin Christensen<sup>1356</sup>, som vist i slægtstræ 337.

(Jens giftede sig to gange. Han blev gift med Rigmor Margrethe Nielsen<sup>1292</sup> og Astrid Mariane Pedersen<sup>1293</sup>.)

1292. RIGMOR MARGRETHE NIELSEN (Jens tip-tip-tipoldesøns hustru) blev født d. 5 December 1907 i Vrejlev Sogn. Rigmor døde d. 4 December 1968, i en alder af 60 år, i Hjørring.

Jens Bæk<sup>1291</sup> giftede sig med Rigmor Margrethe Nielsen. De fik en søn:

Jørgen Bæk<sup>1115</sup>

*Denne familie er vist i slægtstræ 318.*

1293. ASTRID MARIANE PEDERSEN (Jens tip-tip-tipoldesøns hustru) blev født d. 7 Oktober 1905 i Vrejlev Sogn.

Jens Bæk<sup>1291</sup> giftede sig med Astrid Mariane Pedersen.

1294. VALDEMAR BÆK (Jens tip-tip-tipoldesøn) blev født d. 16 Marts 1908 i Hjørring Sogn, Hjørring Amt som søn til Niels Bæk<sup>1355</sup> og Elsin Christensen<sup>1356</sup>, som vist i slægtstræ 337.

1295. HARRIET CHRISTIANE JENSEN (Jens tip-tip-tipoldesøns hustru).

Valdemar Bæk<sup>1294</sup> giftede sig med Harriet Christiane Jensen. De fik to børn:

Thorkild Bæk<sup>1117</sup>

Margit Bæk<sup>1119</sup>

*Denne familie er vist i slægtstræ 319.*

1296. JOHANNE MARIE CHARLOTTE BRANDT (Jens tip-tip-tipoldedatter) blev født d. 13 April 1861 i Hjørring Sogn, Vennebjerg, Hjørring Amt som datter til Johan Jacob Christian Brandt<sup>1361</sup> og Maren Kirstine Brandt Nielsen<sup>1360</sup>, som vist i slægtstræ 338. Hun blev døbt d. 28 Juli 1861, som spædbarn, i Hjørring kirke. Hun var ansat som Tjenestepige som 19 årig hos

Herredsfuldsmægtingen i Blokhus. Johanne døde d. 24 September 1917, i en alder af 56 år, i Øresundshospitalet, København. Johanne blev begravet d. 30 September 1917 i Vestre Kirkegård, København.

Notat: *Ved dåben i kirken:*

*Pigen Margrethe Nielsen, Pigen Thomine Jensen, Proprietær Marths hustru Bertha Løve, faderen.*

*Ved vielsen i Hjørring kirke: Ungkarl og Bagersvend Anton Vilhelm Hjermind af Alsråd, Hadsund, 27 år gammel og Pigen Johanne Marie Charlotte Brandt, af Hjørring, 21 år gammel, datter af Skræder Brandt i Hjørring. Forlovere: Brudens Fader og Johan Hansen, Bager i Hjørrin*

g.

*Politiets Registerblade: Hun er her nævnt som enke ved oprettelsen den 1.5.1913.*

*Ankommer fra Hjørring til Estlandsgade 18, 5.sal*

*1-5-1916: Saxogade 81, 3.sal til sin død*

*Ved begravelsen i kirkebogen: Johanne Marie Charlotte Hjermind født Brandt i Hjørring, død på Øresundshospitalet den 24. september 1917 og bergravet den 30. september 1917 på Vestre Kirkegård i København. Gift med Bager Villiam Hjermind bopæl Saxogade 83, 1.sal, København.*

1297. ANTON VILHELM HJERMIND (Jens tip-tip-tipolddatters ægtemand) blev født d. 15 Marts 1855 i Sønder Sogn, Viborg, Viborg Amt som søn til August Conrad Joachim Hjermind og Concordia Sophie Bruhn. Han blev døbt d. 25 Juni 1855, som spædbarn, i Sortebrødre kirke, Viborg. Han var ansat som Bagersvend.

Notat: *Ved dåben i kirken:*

*Snedker P.B.Lunds hustru, Pigen Andrea Lund, Arbejdsmand N.P.Hjermind, Kirketjener Jørgensen, Degnen Mollerup.*

*Ved vielsen i Hjørring kirke: Ungkarl og Bagersvend Anton Vilhelm Hjermind af Alsråd, Hadsund, 27 år gammel og Pigen Johanne Marie Charlotte Brandt, af Hjørring, 21 år gammel, datter af Skræder Brandt i Hjørring. Forlovere: Brudens Fader og Johan Hansen, Bager i Hjørrin*

g.

Anton Vilhelm Hjermind giftede sig med Johanne Marie Charlotte Brandt<sup>1296</sup>. De fik syv børn:

Hans Christian Hjermind<sup>1121</sup> i 1883

Concordia Hjermind<sup>1123</sup> i 1884

Augusta Anna Hjermind<sup>1125</sup> i 1887

Marie Caroline Hjermind<sup>1127</sup> i 1889

Johanne Hjermind<sup>1129</sup> i 1890

Rosa Rosalie Hjermind<sup>1131</sup> i 1893

Henry Vilhelm Hjermind<sup>1133</sup> i 1897

*Denne familie er vist i slægtstræ 320.*

1298. CAROLINE DORTHEA BRANDT (Jens tip-tip-tipolddatter) blev født d. 9 August 1863 i Børsen 19, Hjørring Sogn, Hjørring Amt som datter til Johan Jacob Christian Brandt<sup>1361</sup> og Maren Kirstine Brandt Nielsen<sup>1360</sup>, som vist i slægtstræ 338. Hun blev døbt d. 27 December 1863, som spædbarn, i Hjørring kirke. Hun var ansat som Arbejder hos Bageren i Gjurup, Hjørring på Johans dåbsdag 1887. Caroline døde d. 14 Juni 1935, i en alder af 71 år, i Saxogade 81, 1., København. Caroline blev begravet d. 17 Juni 1935 i Vestre Kirkegård, København.

Notat: *Ved dåben i Hjørring kirke: Forældre Skrædersvend Johann Jacob Christian Brandt og hustru Maren Kirstine Nielsen, døbt i kirken den 27. december 1863, Caroline Dorteia Brandt. Deltagere ved dåben: Pigerne Christine Jørgensen og Helene Nielsen, Gårdmand Jens Peter Nielsen af Sønder Harritslev og barnets fader.*

*Ved vielsen i Hjørring kirke: Ungkarl Johan Friderich Heinrich Albrecht, 22 år i Hjørring, født i Königsberg og Pigen Caroline Dothea Brandt, 23 år i Hjørring, datter af Skrædder Brandt i Hjørring. Ægteviet i Hjørring kirke den 31. august og lyst i kirken den 15. august 1886.*

*Forlovere: Brudens fader og N.C.Iversen i Hjørring.*

*Store Vestergade Forhus stuen f.2, Ålborg købstad FT-1890, Udøbt dreng født i Viborg.*

*Ved begravelsen i Gethsemane Kirke, København: Caroline Dorteia Albrecht, født Brandt, født i Hjørring den 9. august 1868, enke efter blikkenslager Johan Heinrich Albrecht. Datter af Skræder Johan Jacob Christian Brandt og hustru Maren Kirstine Brandt, født Nielsdatter. Sacogade 81. København. 66 år gammel.*

*Flytter til København, fra Helgolandsgade 10 i Ålborg.*

*Årstal 1903.*

18.10.1903 - Knudsgade 28  
 01.05.1905 - Fra Knudsgade 3. tv  
 01.05.1905 - Øresundsgade 28, 2.  
 01.11.1905 - Knudsgade 28,2.  
 01.05.1906 - Estlandsgade 11,4.  
 Saxogade 81,tv. København.

*Registreret som Rengøringskone ved FT1921.*

1299. JOHANN FRIEDERICH HEINRICH ALBRECHT (Jens tip-tip-tipoldedatters ægtemand) blev født d. 18 Juni 1864 i Königsberg, (PR), Tyskland som søn til Johann Albrecht og Louise Charlotte Hamann Böeckel. Han var ansat som Smed, Blikkenslager og rørsmed, Magnatisør, Sømand Maskinen. Johann døde i Juni 1907, i en alder af 42 år, i Königsberg, Tyskland. Notat: *Ved vielsen i Hjørring kirke: Ungkarl Johan Friderich Heinrich Albrecht, 22 år i Hjørring, født i Kiel, Tyskland og Pigen Caroline Dothea Brandt, 23 år i Hjørring, datter af Skrædder Brandt i Hjørring. Ægteviet i Hjørring kirke den 31. august og lyst i kirken den 15. august 1886.*  
*Forlovere: Brudens fader og N.C.Iversen i Hjørring.*

*Ved Astrids barnedåb er han ikke til stede. Det er oplyst at han rejser hjem til Tyskland i forbindelse med et dødsfald i hans familie omkring 1906. Hustruen Caroline oplyser til Folketællingerne at Heinrich Albrecht dør i juni 1907.*

*Johan Friderich Heinrich er anmeldt født i Kiel den 18. juni 1864*

18.07.1902 - Fra Aalborg til Istedgade 95, B,4. - Warburg i Nordrhein Westfalen - Stadt Warburg im Kreis Höxter Teglgaardstræde 11,4. hos Nielsen  
 18.10.1902 - Slotsgade 34,2. - Hald ved Viborg  
 01.05.1905 - Fra Knudsgade 3. tv  
 01.05.1905 - Øresundsgade 28, 2.  
 01.11.1905 - Knudsgade 28,2.  
 01.05.1906 - Estlandsgade 11,4.

*Johan Friderich Heinrich er født i Kiel, Tyskland og ankommer til Danmark fra Königsberg (PR), hvor han er uddannet blikkenslager og bosætter sig i Hjørring, her gifter han sig med Caroline Brandt. Hendes fader stammer også fra Tyskland, nærmere fra Kreiss Plön.*

*Albrecht familien stammer fra den del af Saxony dømmed*

*Johann Friederich Heinrich, har ved ankomsten til Danmark fra Königsberg, Preussen, opgivet at han er født i Kiel. Vi har undersøgt kirkebøgerne for Kiel i det tidsrum hvor fødslen har fundet sted, og der findes han ikke. Vi har gennemgået nogle papirer fra området i Holstein og fundet flere personer med Albrecht navnet, men uden held på Johann Friederich Heinrich Albrecht. En slægtsforsker som vi har forbindelse med i Tyskland har fortalt at man godt i det tidsrum kan være født i Kiel og så er fortrukket fra området, da der er tale om krig i 1864 på fødselstidpunktet. Men uden resultat har vi søgt på ham i Holstein.*

Johann Friederich Heinrich Albrecht, i en alder af 22 år, giftede sig med Caroline Dorthea Brandt<sup>1298</sup>, i en alder af 23 år, d. 31 August 1886 i Hjørring. De fik seks børn:

Johan Robert Heinrich Albrecht<sup>1134</sup> i 1886  
 Aksel Albrecht<sup>1136</sup> i 1888  
 Petrea Olga Kirstine Albrecht<sup>1138</sup> i 1891  
 Ejnar Albrecht<sup>1140</sup> i 1894  
 Kristian Emil Albrecht<sup>1142</sup> i 1897  
 Astrid Marie Albrecht<sup>1144</sup> i 1903

*Denne familie er vist i slægtstræ 321.*

1300. CARL HEINRICH VILHELM BRANDT (Jens tip-tip-tipoldesøn) blev født d. 7 Februar 1866 i Vennebjerg Sogn, Hjørring Amt som søn til Johan Jacob Christian Brandt<sup>1361</sup> og Maren Kirstine Brandt Nielsen<sup>1360</sup>, som vist i slægtstræ 338. Han blev døbt d. 21 Maj 1866, som spædbarn, i Hjørring kirke. Carl døde d. 27 Marts 1872, i en alder af 6 år, i Hjørring Sogn. Han blev begravet d. 1 April 1872 i Hjørring kirkegård.

Notat: *Ved dåben i kirken:*

*Skrædersvend Jens Peter Petersen og hustru samt faderen.*

1301. CHRISTIAN EMIL BRANDT (Jens tip-tip-tipoldesøn) blev født d. 11 September 1868 i Vennebjerg, Hjørring som søn til Johan

Jacob Christian Brandt<sup>1361</sup> og Maren Kirstine Brandt Nielsen<sup>1360</sup>, som vist i slægtstræ 338. Han blev døbt d. 25 November 1868, som spædbarn, i Hjørring, I kirken 08.januar 1871. Han var ansat som Skræddersvend.

Notat: *Ved dåben i kirken:*

*Th.Andersens hustru bar barnet, Thomas Chr.Christensen, forældrene, alle af Hjørring.*

*Viet i Hjørring kirke den 17. marts 1891, Forlovere: Søren Christian Thomsen og Christian Brandt.*

1302. JOHANNE PEDERSEN (Jens tip-tip-tipoldesøns hustru) blev født d. 17 Januar 1871 i Sulsted by, Ålborg Amt som datter til Peder Christian Pedersen og Ane Marie Christensen. Hun blev døbt d. 12 November 1871, som spædbarn, i Sulsted kirke. Hun var ansat som Tjenestepige i FT-1890 hos Købmand Martin Cohn i Hjørring.

Notat: *Ved dåben i Sulsted kirke:Født 17. januar 1871, Johanne Pedersen, døbt i kirken den 12. november 1871. Forældrene: Husmand Peder Christian Pedersen og hustru Ane Marie Christensdatter, 36 år af Sulsted. Faddere: Brnets moder, huskone Inger Marie Jensen, Barnets fader, Gårdmand Niels Christian Nielsen, Ungkarl Laurits Perder Johansen alle af Sulsted.*

*Vennebjerg, Hjørring Købstad, Hjørring. Matr: 174. Strømgade*

*Martin Cohn, 48, Gift Husfader, Købmand, Middelfart Odense Amt*

*Marie Gabriele Cohn, 50, Gift Husmoder, Rendsborg*

*Fritz Toxverdt Bülov, 17, Ugift Barn, Contorist, Aalborg*

*Ingeborg Nicolien Semine Cohn, 12, Ugift Barn, Hjørring*

*Henriette Mimi Cohn, 10, Ugift Barn, Hjørring*

*Johanne Pedersen, 19, Ugift Tjenestetyende, Tjenestepige, Seilsted*

*Viet i Hjørring kirke den 17. marts 1891, Forlovere: Søren Christian Thomsen og Christian Brandt.*

*Her er Søren, en af forloverne ved vielsen:*

*Vennebjerg, Hjørring Købstad, Hjørring. Matr: 294. a. b. c. Kirkegaardsvej*

*Søren Christian Thomsen 46 Gift Husfader Murer Tolne Sogn Hjørring Amt*

*Ane Madsine Thomsen 45 Gift Husmoder Sindal Sogn Hjørring Amt*

*Niels Christian Thomsen 21 Ugift Barn Intet (Syg) Sindal Sogn Hjørring Amt*

*Frederikke Caroline Amalie Thomsen 13 Ugift Barn Astrup Sogn Hjørring Amt.*

Christian Emil Brandt<sup>1301</sup> giftede sig med Johanne Pedersen. De fik seks børn:

Hertha Antonie Brandt<sup>1146</sup> i 1892

Rose Marie Brandt<sup>1147</sup> i 1894

Rigmor Ragnhild Brandt<sup>1148</sup> i 1897

Svend Ivan Brandt<sup>1149</sup> i 1898

Erna Emilie Brandt<sup>1151</sup> i 1901

Gerda Kristine Brandt<sup>1152</sup> i 1906

*Denne familie er vist i slægtstræ 322.*

1303. PETREA BRANDT (Jens tip-tip-tipoldedatter) blev født d. 7 Marts 1871 i Hjørring Sogn, Vennebjerg, Hjørring Amt som datter til Johan Jacob Christian Brandt<sup>1361</sup> og Maren Kirstine Brandt Nielsen<sup>1360</sup>, som vist i slægtstræ 338. Hun blev døbt d. 24 September 1871, som spædbarn, i Hjørring kirke. Petrea døde d. 16 Marts 1905, i en alder af 34 år, i Børsen 8, Hjørring. Hun blev begravet d. 23 Marts 1905 i Hjørring kirkegård.

1304. ANDERS CHRISTIAN CHRISTENSEN (Jens tip-tip-tipoldedatters ægtemand) blev født d. 20 April 1849 i Jerup hede som søn til Christen Pedersen og Gjertrud Marie Christensdatter. Han blev døbt d. 22 April 1849, som spædbarn, i Elling, Hjørring. Han var ansat som Træhandler.

Anders Christian Christensen giftede sig med Karen Marie Jensen.

Anders Christian Christensen giftede sig med Petrea Brandt<sup>1303</sup>. De fik to børn:

Elna Brandt Christensen<sup>1153</sup> i 1895

Karl Brandt Christensen<sup>1154</sup> i 1905

*Denne familie er vist i slægtstræ 323.*

Anders Christian Christensen giftede sig med Dorthea Marie Larsen.

1305. VILHELM BRANDT (Jens tip-tip-tipoldesøn) blev født d. 30 December 1873 i Hjørring Købstad, Hjørring Amt. Matr: 1. Børsen som søn til Johan Jacob Christian Brandt<sup>1361</sup> og Maren Kirstine Brandt Nielsen<sup>1360</sup>, som vist i slægtstræ 338. Han blev døbt d. 6 April 1874, som spædbarn, i Hjørring kirke. Han var ansat som Skrædderlærling i FT1890.

Notat: *Ved dåben i kirken:*

*Arbejdsmand Jens Peter Olsens hustru Inger Marie og Maler Wulff samt faderen, alle af Hjørring.*

*Ved vielsen i Hjørring kirke 1898:Ungkarl, Skræder Vilhelm Brandt af Hjørring, født i Hjørring den 30. december 1873, søn af afdøde Skræder Johan Jacob Christian Brandt og hustru Maren Kirstine Nielsen, Børsen 19, Hjørring. Pigen*

*Karen Marie Sofie Larsen, født i Fjeldsted Hede, Sindal, 4. marts 1877, datter af Husmand Niels Christian Larsen og hustru Dorthea Marie Jensen af Fjeldsted Hede i Sindal Sogn. Forlovere: Brudens fader N.C.Larsen af Sindal og Malermester Frederik Vilhelm Wulff i Hjørring. Viet den 24 . maj 1898 efter forudgående tillysning i Hjørring Kirke.*

1306. KAREN MARIE SOFIE LARSEN (Jens tip-tip-tipoldesøns hustru) blev født d. 4 Marts 1877 i Fjeldsted Hede, Sindal Sogn, Hjørring Amt som datter til Niels Christian Larsen og Dorthea Marie Jensen. Hun blev døbt d. 21 Maj 1877, som spædbarn, i Sindal kirke.

Notat: *Ved dåben i Sindal kirke:*

*Indsider Niels Christian Larsen og hustru Dorthea Marie Jensen, 25 år, Fjeldsted Mark. Pigen Else Kathrine Larsen, Søren Peder Larsen i Astrup Sogn, Gårdmand Lars Nielsen Jensen i Høvggaard og ungkarl Frederik Jensen. Skt. Olai Sogn.*

*Ved vielsen i Hjørring kirke 1898: Ungkarl, Skræder Vilhelm Brandt af Hjørring, født i Hjørring den 30. december 1873, søn af afdøde Skræder Johan Jacob Christian Brandt og hustru Maren Kirstine Nielsen, Børsen 19, Hjørring. Pigen Karen Marie Sofie Larsen, født i Fjeldsted Hede, Sindal, 4. marts 1877, datter af Husmand Niels Christian Larsen og hustru Dorthea Marie Jensen af Fjeldsted Hede i Sindal Sogn. Forlovere: Brudens fader N.C.Larsen af Sindal og Malermester Frederik Vilhelm Wulff i Hjørring. Viet den 24 . maj 1898 efter forudgående tillysning i Hjørring Kirke.*

*Vilhelm Brandt<sup>1305</sup> giftede sig med Karen Marie Sofie Larsen.*

1307. THOMAS PETER BRANDT (Jens tip-tip-tipoldesøn) blev født d. 27 Oktober 1875 i Hjørring Sogn, Hjørring Amt som søn til Johan Jacob Christian Brandt<sup>1361</sup> og Maren Kirstine Brandt Nielsen<sup>1360</sup>, som vist i slægtstræ 338. Han blev døbt d. 14 Oktober 1877, i en alder af 1 år, i Hjørring kirke. Han var ansat som Pakhusaaistent i Hjørring, 1905, Skind og pelsarbejder, 1925.

Notat: *Ved dåben i Hjørring kirke:*

*Båren af Th. Andersens hustru Christiane*

*Pigen Caroline Brandt*

*Andersen alle af Hjørring*

*Ved vielsen i Hjørring kirke:*

*Ungkarl Pakhusforvalter Thomas Peter Brandt af Hjørring. Født i Hjørring 27. dec. 1875. Søn af Skræder Johan Jacob Christian Brandt og hustru Maren Kirstine Nielsen, Hjørring.*

*Pigen Eleonora Hornbøll af Hjørring født på Høgholt Mark, Hørmested Sogn, 22. okt. 1887. Datter af Vejmand Carl Christian Andersen og hustru Ane Johanne født Olesen.*

*Forlovere: Ekspedient August Hansen og Træhandler Anders C. Christensen begge i Hjørring.*

*Lyst i kirken den 9. maj 1908, 24. maj 1908, og vielsen forrettet af Provst Harboe den 26. maj 1908 i Hjørring kirke.*

*Bopæl er Børsen 12, Hjørring i 1925.*

1308. ELEONORA HORNBØLL ANDERSEN BRANDT (Jens tip-tip-tipoldesøns hustru) blev født d. 22 Oktober 1887 i Høgholdt Mark, Hørmested Sogn, Hjørring Amt som datter til Carl Christian Andersen og Ane Johanne Olesen. Hun blev døbt d. 21 Marts 1890, i en alder af 2 år, i Hørmested kirke.

Notat: *Jvf. Skrivelse fra Børglum Herred af 19. november 1903 ændres slægtsnavnet fra Andersen til Hornbøll*

*Ved vielsen i Hjørring kirke:*

*Ungkarl Pakhusforvalter Thomas Peter Brandt af Hjørring. Født i Hjørring 27. dec. 1875. Søn af Skræder Johan Jacob Christian Brandt og hustru Maren Kirstine Nielsen, Hjørring.*

*Pigen Eleonora Hornbøll af Hjørring født på Høgholt Mark, Hørmested Sogn, 22. okt. 1887. Datter af Vejmand Carl Christian Andersen og hustru Ane Johanne født Olesen.*

*Forlovere: Ekspedient August Hansen og Træhandler Anders C. Christensen begge i Hjørring.*

*Lyst i kirken den 9. maj 1908, 24. maj 1908, og vielsen forrettet af Provst Harboe den 26. maj 1908 i Hjørring kirke.*

*Thomas Peter Brandt<sup>1307</sup> giftede sig med Eleonora Hornbøll Andersen Brandt. De fik fire børn:*

*Tage Brandt<sup>1155</sup> i 1909*

*Caja Käthlen Brandt<sup>1156</sup> i 1912*

*Ulla Elisabeth Brandt<sup>1158</sup> i 1918*

*Ketty Hildur Brandt<sup>1159</sup> i 1926*

*Denne familie er vist i slægtstræ 324.*

1309. OTTILIE BRANDT (Jens tip-tip-tipoldedatter) blev født d. 7 September 1878 i Hjørring, Vennebjerg, Hjørring Amt som datter til Johan Jacob Christian Brandt<sup>1361</sup> og Maren Kirstine Brandt Nielsen<sup>1360</sup>, som vist i slægtstræ 338. Hun blev døbt d. 29 Marts 1880, i en alder af 1 år, i Hjørring kirke.

1310. VICTOR EMANUEL CHRISTENSEN (Jens tip-tip-tipoldedatters ægtemand) blev født i 1877 i Danmarksgade 17, Aalborg Amt som søn til Jens Christensen og Mette Marie Christensen. Han var ansat som Cigarmager.

Notat: *Fleskum, Aalborg Købstad, Algade nr63, Algade baghuset stuen, mat.423 nr.33, FT-1890*

<i>Jens Christensen</i>	<i>50</i>	<i>Gift</i>	<i>husfader</i>	<i>Vadum</i>	
<i>Mette Marie Christensen</i>		<i>41</i>	<i>Gift</i>	<i>husmoder</i>	<i>Uggerby</i>
<i>?? Kjerstine Christensen</i>		<i>18</i>	<i>Ugift</i>	<i>datter</i>	<i>Aalborg</i>

Laurits Valdemar Christensen	15	Ugift	søn	Aalborg
Victor Emanuel Christensen	13	Ugift	søn	Aalborg
Emma Emilie Christensen	7	Ugift	datter	Aalborg
Carl Georg Christensen	5	Ugift	søn	Aalborg.

Victor Emanuel Christensen giftede sig med Ottilie Brandt<sup>1309</sup>. De fik en datter:

Ester Marie Kristine Christensen<sup>1160</sup> i 1906

Denne familie er vist i slægtstræ 325.

1311. FREDERIKKE BRANDT (Jens tip-tip-tipoldedatter) blev født d. 19 December 1881 i Vennebjerg Sogn, Hjørring Amt som datter til Johan Jacob Christian Brandt<sup>1361</sup> og Maren Kirstine Brandt Nielsen<sup>1360</sup>, som vist i slægtstræ 338. Hun blev døbt d. 10 April 1882, som spædbarn, i Hjørring kirke. Frederikke døde d. 28 September 1945, i en alder af 63 år, i Hjørring.
1312. JØRGEN PETER OLSEN (Jens tip-tip-tipoldedatters ægtemand) blev født d. 21 Februar 1884 i Øland, Hjørring som søn til Frands Christian Frandsen og Anna Thøgersen Vestergaard. Jørgen døde d. 18 Januar 1961, i en alder af 76 år. Jørgen Peter Olsen giftede sig med Frederikke Brandt<sup>1311</sup>.
1313. CHRISTINE BRANDT (Jens tip-tip-tipoldedatter) blev født d. 11 September 1887 i Hjørring, Vennebjerg, Hjørring som datter til Johan Jacob Christian Brandt<sup>1361</sup> og Maren Kirstine Brandt Nielsen<sup>1360</sup>, som vist i slægtstræ 338. Hun blev døbt d. 1 Juli 1888, som spædbarn, i Hjørring kirke. Hun var ansat som Fabriksarbejderske.
1314. LARS CHRISTIAN BOESEN (Jens tip-tip-tipoldedatters ægtemand) blev født d. 2 December 1855 i Tornby, Hjørring som søn til Bo Christian Møller Johannesen Møller og Kirsten Marie Christensdatter Mikkelsdatter. Han blev døbt d. 15 Juni 1856, som spædbarn, i Tornby, Hjørring. Hj.Døbt 22 Dec 1855. Han var ansat som Have & Jordarbejder. Lars Christian Boesen giftede sig med Karen Marie Martinusen. De fik to børn:  
Laurine Kirstine Martine Boesen i 1887  
Christian Martinus Boesen i 1889  
Lars Christian Boesen giftede sig med Christine Brandt<sup>1313</sup>.
1315. CHRISTIAN PETER JENSEN (Jens tip-tip-tipoldesøn) blev født d. 4 September 1882 i Rubjerg Sogn, Hjørring Amt som søn til Martin Jensen<sup>1365</sup> og Lovise Christine Pedersen<sup>1366</sup>, som vist i slægtstræ 339. Han blev døbt d. 19 November 1882, som spædbarn, i Rubjerg kirke.
1316. PETRINE VILHELMINE MARIE JENSEN (Jens tip-tip-tipoldedatter) blev født d. 16 December 1885 i Rubjerg Sogn, Hjørring Amt som datter til Martin Jensen<sup>1365</sup> og Lovise Christine Pedersen<sup>1366</sup>, som vist i slægtstræ 339. Hun blev døbt d. 4 Juli 1886, som spædbarn, i Rubjerg kirke.
1317. SOPHIE MAGDALENE JENSEN (Jens tip-tip-tipoldedatter) blev født d. 27 December 1887 i Rubjerg Sogn, Hjørring Amt som datter til Martin Jensen<sup>1365</sup> og Lovise Christine Pedersen<sup>1366</sup>, som vist i slægtstræ 339. Hun blev døbt d. 13 Maj 1888, som spædbarn, i Rubjerg kirke.
1318. JOHANNES EMANUEL INGVAR JENSEN (Jens tip-tip-tipoldesøn) blev født d. 14 Februar 1893 i Rubjerg Sogn, Hjørring Amt som søn til Martin Jensen<sup>1365</sup> og Lovise Christine Pedersen<sup>1366</sup>, som vist i slægtstræ 339. Han blev døbt d. 18 Juni 1893, som spædbarn, i Rubjerg kirke.
1319. ANNA MARIE JENSEN (Jens tip-tip-tipoldedatter) blev født d. 5 September 1895 i Rubjerg Sogn, Hjørring Amt som datter til Martin Jensen<sup>1365</sup> og Lovise Christine Pedersen<sup>1366</sup>, som vist i slægtstræ 339. Hun blev døbt d. 13 September 1896, i en alder af 1 år, i Rubjerg kirke.
1320. ALBERT SEVERIN JENSEN (Jens tip-tip-tipoldesøn) blev født d. 28 Juli 1898 i Rubjerg Sogn, Hjørring Amt som søn til Martin Jensen<sup>1365</sup> og Lovise Christine Pedersen<sup>1366</sup>, som vist i slægtstræ 339. Han blev døbt d. 2 Juli 1899, som spædbarn, i Rubjerg kirke.
1321. SØREN THOMSEN SØRENSEN (Jens tip-tip-tipoldesøn) blev født d. 5 Oktober 1877 i Rubjerg Sogn, Hjørring Amt som søn til Lars Nielsen Sørensen<sup>1368</sup> og Agnete Jensen<sup>1367</sup>, som vist i slægtstræ 340. Han blev døbt d. 30 Juni 1878, som spædbarn, i Rubjerg kirke, Hjemmedøbt den 15.oktober 1877.  
Notat: *hjoerring, Vennebjerg, Rubjerg, Rubjerg By, en Gaard, 8, FT-1880*
- |                       |    |       |   |
|-----------------------|----|-------|---|
| Ane Kirstine Jensen   | 62 | Enke  | Husmoder, Gaardmandsenke, Venneberg Sogn, Hjørring Amt      |
| Carl Christian Jensen | 24 | Ugift | hendes Søn, tjener Moderen<br>Rubjerg Sogn, Hjørring Amt    |
| Grethe Marie Jensen   | 20 | Ugift | hendes Datter<br>Rubjerg Sogn, Hjørring Amt                 |
| Else Marie Pedersen   | 10 | Ugift | Plejedatter<br>Løkken, Hjørring Amt                         |
| Lars Nielsen Sørensen | 36 | Gift  | Inderste, Daglejer i Agerbruget<br>Vejby Sogn, Hjørring Amt |

Agnete Jensen	30	Gift	hans Kone	Rubjerg Sogn, Hjørring Amt
Søren Thomsen Sørensen		2	Ugift	deres Søn
				Rubjerg Sogn, Hjørring Amt.

1322. JENS CHRISTIAN LARSEN SØRENSEN (Jens tip-tip-tipoldesøn) blev født d. 1 Marts 1888 i Rubjerg Sogn, Hjørring Amt som søn til Lars Nielsen Sørensen<sup>1368</sup> og Agnete Jensen<sup>1367</sup>, som vist i slægtstræ 340. Han blev døbt d. 17 Maj 1889, i en alder af 1 år, i Rubjerg kirke.

1323. MARIANE JENSEN (Jens tip-tip-tipoldedatter) blev født d. 27 August 1884 i Rubjerg Sogn, Hjørring Amt som datter til Carl Christian Jensen<sup>1372</sup> og Johanne Kirstine Nielsen<sup>1373</sup>, som vist i slægtstræ 341. Hun blev døbt d. 5 Oktober 1884, som spædbarn, i Rubjerg kirke.

Notat: *Ved dåben i kirken:*

*Barnets moder bar, Mette Marie Hansen som er Anton Nielsens hustru af Rubjerg, Lars Nielsen Sørensen og Jens Nielsen (Arildsen) begge af Rubjerg.*

1324. JENS CHRISTIAN JENSEN (Jens tip-tip-tipoldesøn) blev født d. 17 Januar 1887 i Rubjerg Sogn, Hjørring Amt som søn til Carl Christian Jensen<sup>1372</sup> og Johanne Kirstine Nielsen<sup>1373</sup>, som vist i slægtstræ 341. Han blev døbt d. 16 Marts 1887, som spædbarn, i Hjemmedøbt grundet sygdom. Jens døde i 1887 som spædbarn, i Død inden dåben er publiceret i kirken.

### Generation af tip-tipoldebørn

1325. JENS ISACH PEDERSEN (Jens tip-tipoldesøn) blev født d. 16 April 1831 i Søndele, Skallerup Sogn, Hjørring Amt som søn til Peder Christensen<sup>1376</sup> og Dorthe Marie Jensdatter<sup>1375</sup>, som vist i slægtstræ 342. Han blev døbt d. 24 April 1831, som spædbarn, i Skallerup kirke.

Notat: *hjoerring, Vennebjerg, Skallerup, Søndeløv Bye, Et huus, 55, FT-1834*

Peder Christensen	31	Gift	Smed	
Dorthe Marie Jensdatter		28	Gift	Hans kone
Jens Isaach Pedersen	3	Ugift	Deres børn	
Jacob Christian Brøndum Pedersen		1	Ugift	Deres børn
Johanne Kirstine Pedersdatter	2	Ugift		Deres børn .

1326. JOHANNE KIRSTINE PEDERSDATTER (Jens tip-tipoldedatter) blev født d. 20 August 1832 i Søndele, Skallerup Sogn, Hjørring Amt som datter til Peder Christensen<sup>1376</sup> og Dorthe Marie Jensdatter<sup>1375</sup>, som vist i slægtstræ 342. Hun blev døbt d. 14 Oktober 1832, som spædbarn, i Skallerup kirke, Hjemmedøbt den 27. august 1832.

Notat: *hjoerring, Vennebjerg, Skallerup, Søndeløv Bye, Et huus, 55, FT-1834*

Peder Christensen	31	Gift	Smed	
Dorthe Marie Jensdatter		28	Gift	Hans kone
Jens Isaach Pedersen	3	Ugift	Deres børn	
Jacob Christian Brøndum Pedersen		1	Ugift	Deres børn
Johanne Kirstine Pedersdatter	2	Ugift		Deres børn

*hjoerring, Vennebjerg, Jelstrup, Hundele, Et huus, 61, FT-1840*

Peder Christensen	37	Gift	Smed, men lever mest af sin jordlod	
Dorthe Marie Jensdatter		34	Gift	Hans kone
Johanne Kirst. Pedersdatter	8	Ugift		Deres børn
Jacob Christian Pedersen	7	Ugift		Deres børn
Mette Marie Pedersdatter	5	Ugift		Deres børn
Sidsel Marie Pedersdatter	2	Ugift		Deres børn
Larsine Marie Pedersdatter	1	Ugift		Deres børn

*hjoerring, Vennebjerg, Jelstrup, Hundele, Et huus, 69, FT-1845*

Peder Christensen	42	Gift	Huusmand og smed	Venneberg sogn Hjørring amt
Dorthe Marie Jensdatter		39	Gift	Hans kone Schallerup sogn Hjørring amt
Johanne Kirstine Pedersdatter	13	Ugift		Deres børn Schallerup sogn Hjørring amt
Jacob Christ Pedersen	12	Ugift		Deres børn Schallerup sogn Hjørring amt
Mette Marie Pedersdatter	10	Ugift		Deres børn Schallerup sogn Hjørring amt
Zidsel Marie Pedersdatter	8	Ugift		Deres børn Schallerup sogn Hjørring amt
Larcine Marie Pedersdatter	6	Ugift		Deres børn Heri sognet
Ane Catterine Pedersdatter	3	Ugift		Deres børn Heri sognet



1327. JACOB CHRISTIAN BRØNDUM PEDERSEN (Jens tip-tipoldesøn) blev født d. 11 Januar 1834 i Søndeleve, Skallerup Sogn, Hjørring Amt som søn til Peder Christensen<sup>1376</sup> og Dorthe Marie Jensdatter<sup>1375</sup>, som vist i slægtstræ 342. Han blev døbt d. 26 Januar 1834, som spædbarn, i Skallerup kirke.

Notat: *hjoerring, Vennebjerg, Skallerup, Søndeløv Bye, Et huus, 55, FT-1834*

Peder Christensen	31	Gift	Smed	
Dorthe Marie Jensdatter	28	Gift		Hans kone
Jens Isaach Pedersen	3	Ugift		Deres børn
Jacob Christian Brøndum Pedersen		1	Ugift	Deres børn
Johanne Kirstine Pedersdatter	2	Ugift		Deres børn

*hjoerring, Vennebjerg, Jelstrup, Hundeleve Bye, Et huus, 61, FT-1840*

Peder Christensen	37	Gift	Smed, men lever mest af sin jordlod	
Dorthe Marie Jensdatter	34	Gift		Hans kone
Johanne Kirst. Pedersdatter	8	Ugift		Deres børn
Jacob Christian Pedersen	7	Ugift		Deres børn
Mette Marie Pedersdatter	5	Ugift		Deres børn
Sidsel Marie Pedersdatter	2	Ugift		Deres børn
Larsine Marie Pedersdatter	1	Ugift		Deres børn

*hjoerring, Vennebjerg, Jelstrup, Hundeleve bye, Et huus, 69, FT-1845*

Peder Christensen	42	Gift	Huusmand og smed	Venneberg sogn Hjørring amt
Dorthe Marie Jensdatter	39	Gift		Hans kone Schallerup sogn Hjørring amt
Johanne Kirstine Pedersdatter	13	Ugift		Deres børn Schallerup sogn Hjørring amt
Jacob Christ Pedersen	12	Ugift		Deres børn Schallerup sogn Hjørring amt
Mette Marie Pedersdatter	10	Ugift		Deres børn Schallerup sogn Hjørring amt
Zidsel Marie Pedersdatter	8	Ugift		Deres børn Schallerup sogn Hjørring amt
Larcine Marie Pedersdatter	6	Ugift		Deres børn Heri sognet
Ane Catterine Pedersdatter	3	Ugift		Deres børn Heri sognet

1328. METTE MARIE PEDERSDATTER (Jens tip-tipoldedatter) blev født d. 25 November 1835 i Skallerup sogn, Hjørring amt som datter til Peder Christensen<sup>1376</sup> og Dorthe Marie Jensdatter<sup>1375</sup>, som vist i slægtstræ 342. Hun blev døbt d. 27 December 1835, som spædbarn, i Skallerup kirke, Hjemmedøbt den 27. november 1835.

Notat: *hjoerring, Vennebjerg, Jelstrup, Hundeleve Bye, Et huus, 61, FT-1840*

Peder Christensen	37	Gift	Smed, men lever mest af sin jordlod	
Dorthe Marie Jensdatter	34	Gift		Hans kone
Johanne Kirst. Pedersdatter	8	Ugift		Deres børn
Jacob Christian Pedersen	7	Ugift		Deres børn
Mette Marie Pedersdatter	5	Ugift		Deres børn
Sidsel Marie Pedersdatter	2	Ugift		Deres børn
Larsine Marie Pedersdatter	1	Ugift		Deres børn

*hjoerring, Vennebjerg, Jelstrup, Hundeleve bye, Et huus, 69, FT-1845*

Peder Christensen	42	Gift	Huusmand og smed	Venneberg sogn Hjørring amt
Dorthe Marie Jensdatter	39	Gift		Hans kone Schallerup sogn Hjørring amt
Johanne Kirstine Pedersdatter	13	Ugift		Deres børn Schallerup sogn Hjørring amt
Jacob Christ Pedersen	12	Ugift		Deres børn Schallerup sogn Hjørring amt
Mette Marie Pedersdatter	10	Ugift		Deres børn Schallerup sogn Hjørring amt
Zidsel Marie Pedersdatter	8	Ugift		Deres børn Schallerup sogn Hjørring amt
Larcine Marie Pedersdatter	6	Ugift		Deres børn Heri sognet
Ane Catterine Pedersdatter	3	Ugift		Deres børn Heri sognet

*hjoerring, Vennebjerg, Jelstrup, Hundeleve Bye, et Huus, 84, FT-1850*

Peder Christensen	47	Gift	Huusmand, Dagleier	Wenneberg Sogn, Hjørring Amt
Dorthe Marie Jensdatter	44	Gift		hans Kone Schallerup Sogn Hjørring Amt
Mette Marie Pedersdatter	15	Ugift		deres Børn do [Schallerup Sogn, Hjørring Amt]
Zidsel Marie Pedersdatter	13	Ugift		deres Børn do [Schallerup Sogn, Hjørring Amt]
Larsine Marie Pedersdatter	11	Ugift		deres Børn Her i Sognet
Ane Cathrine Pedersdatter	5	Ugift		deres Børn Her i Sognet

*hjoerring, Børglum, Vejby, Vejby By, et Hus, 24 F1, FT-1880*

Anton Markusen	34	Gift	Husfader, Tømrer, nyder Fattigunderstøttelse	Jelstrup
----------------	----	------	--	----------

Sogn, Hjørring Amt  
 Mette Marie Pedersen 44 Gift hans Kone, nyder Fattigunderstøttelse Skallerup  
 Sogn, Hjørring Amt  
 Markus Peter Anton Markusen 12 Ugift deres Børn, nyder Fattigunderstøttelse  
 Jelstrup Sogn, Hjørring Amt  
 Jens Christian Markusen 10 Ugift deres Børn, nyder Fattigunderstøttelse  
 Seilstrup Sogn, Hjørring Amt  
 Karen Marie Markusen 4 Ugift deres Børn, nyder Fattigunderstøttelse  
 Vejby Sogn  
 Christen Markusen 2 Ugift deres Børn, nyder Fattigunderstøttelse Vejby Sogn.

1329. ANTHON MARKUSEN (Jens tip-tipoldedatters ægtemand) blev født d. 3 Februar 1831 i Seilstrup Sogn, Hjørring Amt. Han var ansat som Tømrer.

Notat: *hjoerring, Børglum, Vejby, Vejby By, et Hus, 24 F1, FT-1880*

Anton Markusen 34 Gift Husfader, Tømrer, nyder Fattigunderstøttelse Jelstrup  
 Sogn, Hjørring Amt  
 Mette Marie Pedersen 44 Gift hans Kone, nyder Fattigunderstøttelse Skallerup  
 Sogn, Hjørring Amt  
 Markus Peter Anton Markusen 12 Ugift deres Børn, nyder Fattigunderstøttelse  
 Jelstrup Sogn, Hjørring Amt  
 Jens Christian Markusen 10 Ugift deres Børn, nyder Fattigunderstøttelse  
 Seilstrup Sogn, Hjørring Amt  
 Karen Marie Markusen 4 Ugift deres Børn, nyder Fattigunderstøttelse  
 Vejby Sogn  
 Christen Markusen 2 Ugift deres Børn, nyder Fattigunderstøttelse Vejby Sogn.

Anthøn Markusen giftede sig med Mette Marie Pedersdatter<sup>1328</sup>. De fik fire børn:

Markus Peter Anton Markusen<sup>1161</sup> i 1867

Jens Christian Markussen<sup>1162</sup> i 1869

Karen Marie Markusen<sup>1163</sup> i 1876

Christen Markusen<sup>1164</sup> i 1878

Denne familie er vist i slægtstræ 326.

1330. SIDSEL MARIE PEDERSDATTER (Jens tip-tipoldedatter) blev født d. 2 Februar 1838 i Skallerup sogn, Hjørring amt som datter til Peder Christensen<sup>1376</sup> og Dorthe Marie Jensdatter<sup>1375</sup>, som vist i slægtstræ 342. Hun blev døbt d. 18 Februar 1838, som spædbarn, i Skallerup kirke.

Notat: *hjoerring, Vennebjerg, Jelstrup, Hundeleve Bye, Et huus, 61, FT-1840*

Peder Christensen 37 Gift Smed, men lever mest af sin jordlod  
 Dorthe Marie Jensdatter 34 Gift Hans kone  
 Johanne Kirst. Pedersdatter 8 Ugift Deres børn  
 Jacob Christian Pedersen 7 Ugift Deres børn  
 Mette Marie Pedersdatter 5 Ugift Deres børn  
 Sidsel Marie Pedersdatter 2 Ugift Deres børn  
 Larsine Marie Pedersdatter 1 Ugift Deres børn

*hjoerring, Vennebjerg, Jelstrup, Hundeleve bye, Et huus, 69, FT-1845*

Peder Christensen 42 Gift Huusmand og smed Venneberg sogn Hjørring amt  
 Dorthe Marie Jensdatter 39 Gift Hans kone Schallerup sogn Hjørring amt  
 Johanne Kirstine Pedersdatter 13 Ugift Deres børn Schallerup sogn Hjørring amt  
 Jacob Christ Pedersen 12 Ugift Deres børn Schallerup sogn Hjørring amt  
 Mette Marie Pedersdatter 10 Ugift Deres børn Schallerup sogn Hjørring amt  
 Zidsel Marie Pedersdatter 8 Ugift Deres børn Schallerup sogn Hjørring amt  
 Larcine Marie Pedersdatter 6 Ugift Deres børn Heri sognet  
 Ane Catterine Pedersdatter 3 Ugift Deres børn Heri sognet

*hjoerring, Vennebjerg, Jelstrup, Hundeleve Bye, et Huus, 84, FT-1850*

Peder Christensen 47 Gift Huusmand, Dagleier Wenneberg Sogn, Hjørring Amt  
 Dorthe Marie Jensdatter 44 Gift hans Kone Schallerup Sogn Hjørring Amt  
 Mette Marie Pedersdatter 15 Ugift deres Børn do [Schallerup Sogn, Hjørring Amt]  
 Zidsel Marie Pedersdatter 13 Ugift deres Børn do [Schallerup Sogn, Hjørring Amt]  
 Larsine Marie Pedersdatter 11 Ugift deres Børn Her i Sognet  
 Ane Cathrine Pedersdatter 5 Ugift deres Børn Her i Sognet

*hjoerring, Vennebjerg, Jelstrup, Jelstrup sogn og by, Et hus, 14, FT-1880*

Niels Maltsen	34	Gift	Husfader,huseier,arbejder ved jordbrug	Heri sognet
Sidsel Marie Pedersen	41	Gift	Hans kone	Skallerup,Hjørring amt
Dorte Marie Nielsen Maltsen	13	Ugift	Deres barn	Heri sognet
Petrea Nielsen Maltsen	9	Ugift	Deres barn	Heri sognet
Karen Kirstine Nielsen Maltsen	6	Ugift	Deres barn	Heri sognet
Lavrits Martin Nielsen Maltsen	2	Ugift	Deres barn	Heri sognet.

1331. NIELS MOLTSEN (Jens tip-tipoldedatters ægtemand) blev født d. 20 September 1845 i Hundeleve, Jrlstrup Sogn, Hjørring Amt.

Notat: *hjoerring, Vennebjerg, Jelstrup, Jelstrup sogn og by, Et hus, 14, FT-1880*

Niels Maltsen	34	Gift	Husfader,huseier,arbejder ved jordbrug	Heri sognet
Sidsel Marie Pedersen	41	Gift	Hans kone	Skallerup,Hjørring amt
Dorte Marie Nielsen Maltsen	13	Ugift	Deres barn	Heri sognet
Petrea Nielsen Maltsen	9	Ugift	Deres barn	Heri sognet
Karen Kirstine Nielsen Maltsen	6	Ugift	Deres barn	Heri sognet
Lavrits Martin Nielsen Maltsen	2	Ugift	Deres barn	Heri sognet.

Niels Moltsen giftede sig med Sidsel Marie Pedersdatter<sup>1330</sup>. De fik seks børn:

Dorthe Marie Nielsen Moltsen<sup>1165</sup> i 1867

Petrea Nielsen Moltsen<sup>1166</sup> i 1870

Karen Kirstine Nielsen Moltsen<sup>1167</sup> i 1873

Laura Marie Nielsen Moltsen<sup>1169</sup> i 1875

Laurits Martin Nielsen Moltsen<sup>1170</sup> i 1877

Marie Nielsen Moltsen<sup>1171</sup> i 1881

*Denne familie er vist i slægtstræ 327.*

1332. LARSINE MARIE PEDERSDATTER (Jens tip-tipoldedatter) blev født d. 2 Januar 1840 i Jelstrup Sogn, Hjørring Amt som datter til Peder Christensen<sup>1376</sup> og Dorthe Marie Jensdatter<sup>1375</sup>, som vist i slægtstræ 342. Hun blev døbt d. 23 Februar 1840, som spædbarn, i Jelstrup kirke, Hjemmedøbt den 9.januar 1840.

Notat: *hjoerring, Vennebjerg, Jelstrup, Hundeleve Bye, Et huus, 61, FT-1840*

Peder Christensen	37	Gift	Smed, men lever mest af sin jordlod	
Dorthe Marie Jensdatter	34	Gift	Hans kone	
Johanne Kirst. Pedersdatter	8	Ugift	Deres børn	
Jacob Christian Pedersen	7	Ugift	Deres børn	
Mette Marie Pedersdatter	5	Ugift	Deres børn	
Sidsel Marie Pedersdatter	2	Ugift	Deres børn	
Larsine Marie Pedersdatter	1	Ugift	Deres børn	

*hjoerring, Vennebjerg, Jelstrup, Hundeleve bye, Et huus, 69, FT-1845*

Peder Christensen	42	Gift	Huusmand og smed	Venneberg sogn Hjørring amt
Dorthe Marie Jensdatter	39	Gift	Hans kone	Schallerup sogn Hjørring amt
Johanne Kirstine Pedersdatter	13	Ugift	Deres børn	Schallerup sogn Hjørring amt
Jacob Christ Pedersen	12	Ugift	Deres børn	Schallerup sogn Hjørring amt
Mette Marie Pedersdatter	10	Ugift	Deres børn	Schallerup sogn Hjørring amt
Zidsel Marie Pedersdatter	8	Ugift	Deres børn	Schallerup sogn Hjørring amt
Larcine Marie Pedersdatter	6	Ugift	Deres børn	Heri sognet
Ane Catterine Pedersdatter	3	Ugift	Deres børn	Heri sognet

*hjoerring, Vennebjerg, Jelstrup, Hundeleve Bye, et Huus, 84, FT-1850*

Peder Christensen	47	Gift	Huusmand, Dagleier	Wenneberg Sogn, Hjørring Amt
Dorthe Marie Jensdatter	44	Gift	hans Kone	Schallerup Sogn Hjørring Amt
Mette Marie Pedersdatter	15	Ugift	deres Børn do	[Schallerup Sogn, Hjørring Amt]
Zidsel Marie Pedersdatter	13	Ugift	deres Børn do	[Schallerup Sogn, Hjørring Amt]
Larsine Marie Pedersdatter	11	Ugift	deres Børn	Her i Sognet
Ane Cathrine Pedersdatter	5	Ugift	deres Børn	Her i Sognet.

1333. ANE CATHRINE PEDERSDATTER (Jens tip-tipoldedatter) blev født d. 9 April 1842 i Jelstrup Sogn, Hjørring Amt som datter til Peder Christensen<sup>1376</sup> og Dorthe Marie Jensdatter<sup>1375</sup>, som vist i slægtstræ 342. Hun blev døbt d. 29 Maj 1842, som spædbarn, i Jelstrup kirke.

Notat: *hjoerring, Vennebjerg, Jelstrup, Hundeleve bye, Et huus, 69, FT-1845*

Peder Christensen	42	Gift	Huusmand og smed	Venneberg sogn Hjørring amt
Dorthe Marie Jensdatter	39	Gift	Hans kone	Schallerup sogn Hjørring amt
Johanne Kirstine Pedersdatter	13	Ugift	Deres børn	Schallerup sogn Hjørring amt
Jacob Christ Pedersen	12	Ugift	Deres børn	Schallerup sogn Hjørring amt
Mette Marie Pedersdatter	10	Ugift	Deres børn	Schallerup sogn Hjørring amt

Zidsel Marie Pedersdatter	8	Ugift	Deres børn Schallerup sogn Hjørring amt
Larcine Marie Pedersdatter	6	Ugift	Deres børn Heri sognet
Ane Catterine Pedersdatter	3	Ugift	Deres børn Heri sognet

*hjoerring, Vennebjerg, Jelstrup, Hundeleve Bye, et Huus, 84, FT-1850*

Peder Christensen	47	Gift	Huusmand, Dagleier	Wenneberg Sogn, Hjørring Amt
Dorthe Marie Jensdatter	44	Gift	hans Kone	Schallerup Sogn Hjørring Amt
Mette Marie Pedersdatter	15	Ugift	deres Børn do	[Schallerup Sogn, Hjørring Amt]
Zidsel Marie Pedersdatter	13	Ugift	deres Børn do	[Schallerup Sogn, Hjørring Amt]
Larsine Marie Pedersdatter	11	Ugift	deres Børn Her i Sognet	
Ane Cathrine Pedersdatter	5	Ugift	deres Børn Her i Sognet.	

1334. JOHANNE KIRSTINE JENSDATTER (Jens tip-tipoldedatter) blev født d. 5 Oktober 1835 i Skallerup sogn, Hjørring amt som datter til Jens Jensen<sup>1378</sup> og Johanne Marie Jensdatter<sup>1377</sup>, som vist i slægtstræ 343. Hun blev døbt d. 18 Oktober 1835, som spædbarn, i Skallerup kirke.

Notat: Ved dåben i kirken:

*Pigerne Johanne Marie Laursdatter af Nørlev og Mette Kirstine Jensdatter af Nørlum, Husmand Søren Jensen og Ungkarl Peder Knudsen af Sønderlev og Ungkarl Jens Kristian Jensen af Nørum.*

*hjoerring, Vennebjerg, Skallerup, Nørum bye, Et huus, 46, FT-1845*

Jens Jensen	34	Gift	Huusmand lever af sin jordlod	Heri sognet
Johanne Marie Jensdatter	34	Gift	Hans kone	Heri sognet
Johanne Kirstine Jensdatter	10	Ugift	Deres datter	Heri sognet
Helene Knudsdatter	62	Enke(mand)	Aftægtskone der forsørges af huusfader	

*Thornbye sogn Hjørring amt.*

1335. JENS NIELSEN BÆK (Jens tip-tipoldesøn) blev født d. 21 November 1847 i Sdr.Mølgaard, Nørum, Skallerup Sogn, Hjørring Amt som søn til Niels Peter Jensen Bæk<sup>1380</sup> og Ane Johanne Thomasdatter<sup>1381</sup>, som vist i slægtstræ 344. Jens døde d. 12 Oktober 1921, i en alder af 73 år, i Skt.Olai Sogn, Hjørring.

(Jens giftede sig to gange. Han blev gift med Karen Marie Nielsen<sup>1336</sup> og Anne Marie Jensdatter<sup>1337</sup>.)

1336. KAREN MARIE NIELSEN (Jens tip-tipoldesøns hustru) blev født d. 25 Maj 1851 i Tirup Mark, Skt.Olai Sogn, Hjørring Amt. Karen døde d. 20 Juli 1890, i en alder af 39 år, i Vellinghøj.

Jens Nielsen Bæk<sup>1335</sup> giftede sig med Karen Marie Nielsen. De fik tre børn:

Ane Thomine Johanne Nielsen Bæk<sup>1172</sup> i 1874

Niels Peter Bæk<sup>1174</sup> i 1876

Hansine Marie Nielsen Bæk<sup>1176</sup> i 1890

*Denne familie er vist i slægtstræ 328.*

1337. ANNE MARIE JENSDATTER (Jens tip-tipoldesøns hustru) blev født d. 30 September 1847 i Vennebjerg Sogn, Hjørring Amt. Anne døde d. 7 Februar 1940, i en alder af 92 år, i Vellinghøj, Skt.Olai Sogn.

Jens Nielsen Bæk<sup>1335</sup> giftede sig med Anne Marie Jensdatter. De fik en datter:

Karen Marie Bæk<sup>1177</sup> i 1892

*Denne familie er vist i slægtstræ 329.*

1338. KIRSTEN JENSDATTER NIELSDATTER (Jens tip-tipoldedatter) blev født d. 15 Maj 1849 i Nørum, Skallerup Sogn, Hjørring Amt som datter til Niels Peter Jensen Bæk<sup>1380</sup> og Ane Johanne Thomasdatter<sup>1381</sup>, som vist i slægtstræ 344. Kirsten døde d. 5 April 1853, i en alder af 3 år, i Nørum, Skallerup Sogn.

1339. DORTHE MARIE NIELSEN (Jens tip-tipoldedatter) blev født d. 16 November 1850 i Nørum, Skallerup Sogn, Hjørring Amt som datter til Niels Peter Jensen Bæk<sup>1380</sup> og Ane Johanne Thomasdatter<sup>1381</sup>, som vist i slægtstræ 344. Dorthe døde d. 21 Juli 1938, i en alder af 87 år, i Hjørring.

1340. CHRISTIAN BORGGAARD (Jens tip-tipoldedatters ægtemand) blev født d. 12 Januar 1848 i Nørlev, Skallerup Sogn, Hjørring Amt som søn til Niels Laursen og Mariane Christiansdatter. Christian døde d. 24 Juli 1915, i en alder af 67 år, i Nørlem, Skallerup Sogn.

Christian Borggaard giftede sig med Dorthe Marie Nielsen<sup>1339</sup>. De fik syv børn:

Niels Christian Nielsen<sup>1179</sup> i 1870

Niels Christian Nielsen<sup>1180</sup> i 1871

Mariane Nielsen<sup>1181</sup> i 1873

Mariane Borggaard<sup>1182</sup> i 1874

Niels Christian Peder Borggaard<sup>1185</sup> i 1877

Anna Johanne Borggaard<sup>1187</sup> i 1880

Thomine Marie Borggaard<sup>1189</sup> i 1885

*Denne familie er vist i slægtstræ 330.*

1341. THOMAS NIELSEN BÆK (Jens tip-tipoldesøn) blev født d. 25 Marts 1852 i Nørum, Skallerup Sogn, Hjørring Amt som søn til Niels Peter Jensen Bæk<sup>1380</sup> og Ane Johanne Thomasdatter<sup>1381</sup>, som vist i slægtstræ 344. Thomas døde d. 30 December 1882, i en alder af 30 år, i Sønderlev, Skallerup Sogn.
1342. MARIE NIELSEN (Jens tip-tipoldesøns hustru) blev født d. 2 Marts 1855 i Vildkærsgaard, Nørum, Skallerup Sogn, Hjørring Amt. Marie døde d. 23 August 1929, i en alder af 74 år, i Brønderslev.
- Thomas Nielsen Bæk<sup>1341</sup> giftede sig med Marie Nielsen. De fik to sønner:
- Dødfødt Søn Bæk<sup>1191</sup> i 1882
  - Niels Jensen Nielsen<sup>1192</sup> i 1882
- Denne familie er vist i slægtstræ 331.*
- Lars Kristian Bæk giftede sig med Marie Nielsen. De fik syv sønner:
- Thomas Bæk i 1885
  - Jens Bæk i 1887
  - Dødfødt Søn Bæk i 1889
  - Andreas Bæk i 1890
  - Johannes Bæk i 1890
  - Dødfødt Søn Bæk i 1892
  - Dødfødt Søn Bæk i 1893
- Denne familie er vist i slægtstræ 331.*
1343. JACOB BÆK (Jens tip-tipoldesøn) blev født d. 18 Marts 1853 i Sdr.Mølgaard, Nørum, Skallerup Sogn, Hjørring Amt som søn til Niels Peter Jensen Bæk<sup>1380</sup> og Ane Johanne Thomasdatter<sup>1381</sup>, som vist i slægtstræ 344. Jacob døde d. 26 September 1929, i en alder af 76 år, i Vennebjerg sogn.
1344. KAREN MARGRETHE JENSEN (Jens tip-tipoldesøns hustru) blev født d. 14 December 1861 i Nr.Harridslev Sogn, Hjørring Amt. Karen døde d. 31 Maj 1941, i en alder af 79 år, i Lønstrup, Maarup Sogn, Hjørring Amt.
- Jacob Bæk<sup>1343</sup> giftede sig med Karen Margrethe Jensen. De fik tolv børn:
- Maren Bæk<sup>1193</sup> i 1885
  - Niels Peder Bæk<sup>1195</sup> i 1886
  - Anders Peter Bæk<sup>1197</sup> i 1888
  - Thomas Bæk<sup>1199</sup> i 1889
  - Anne Johanne Bæk<sup>1201</sup> i 1891
  - Karen Marie Bæk<sup>1202</sup> i 1893
  - Johanne Marie Bæk<sup>1203</sup> i 1895
  - Jens Bæk<sup>1205</sup> i 1896
  - Lars Christian Bech<sup>1207</sup> i 1898
  - Anna Marie Bæk<sup>1209</sup> i 1900
  - Karl Johannes Bæk<sup>1211</sup> i 1903
  - Jakob Bæk<sup>1213</sup> i 1905
- Denne familie er vist i slægtstræ 332.*
1345. KIRSTEN NIELSEN (Jens tip-tipoldedatter) blev født d. 25 Juli 1854 i Nørum, Skallerup Sogn, Hjørring Amt som datter til Niels Peter Jensen Bæk<sup>1380</sup> og Ane Johanne Thomasdatter<sup>1381</sup>, som vist i slægtstræ 344. Kirsten døde d. 25 April 1941, i en alder af 86 år, i Gølstrup Hede, Jelstrup Sogn.
1346. JENS CHRISTIAN CHRISTENSEN (Jens tip-tipoldedatters ægteemand) blev født d. 12 Juli 1847 i Østergaard, Vejby. Jens døde d. 24 November 1920, i en alder af 73 år, i Hjørring.
- Jens Christian Christensen giftede sig med Kirsten Nielsen<sup>1345</sup>. De fik seksten børn:
- Christen Arnskov<sup>1215</sup> i 1876
  - Ane Johanne Christensen<sup>1217</sup> i 1878
  - Dødfødt Søn Christensen<sup>1219</sup> i 1879
  - Karen Marie Christensen<sup>1220</sup> i 1880
  - Niels Peter Christensen<sup>1222</sup> i 1882
  - Thomas Kristensen<sup>1224</sup> i 1883
  - Marie Kristensen<sup>1226</sup> i 1885
  - Bertha Ottillia Kristensen<sup>1227</sup> i 1887
  - Maria Kristensen<sup>1228</sup> i 1888
  - Anna Otilie Christensen<sup>1231</sup> i 1889
  - Jens Kristensen<sup>1233</sup> i 1891
  - Bertha Dusine Kristensen<sup>1234</sup> i 1892
  - Laura Kirstine Kristensen<sup>1235</sup> i 1893
  - Jens Holger Christensen<sup>1237</sup> i 1894
  - Jens Kristian Christensen<sup>1239</sup> i 1895
  - Theodore Kristensen<sup>1241</sup> i 1897
- Denne familie er vist i slægtstræ 333.*

1347. JØRGEN BÆK (Jens tip-tipoldesøn) blev født d. 25 September 1856 i Nørum, Skallerup Sogn, Hjørring Amt som søn til Niels Peter Jensen Bæk<sup>1380</sup> og Ane Johanne Thomasdatter<sup>1381</sup>, som vist i slægtstræ 344. Jørgen døde d. 2 Maj 1931, i en alder af 74 år, i Vraa.
1348. KIRSTINE JØRGENSEN (Jens tip-tipoldesøns hustru) blev født d. 10 Februar 1862 i Nørum, Skallerup Sogn, Hjørring Amt. Kirstine døde d. 1 December 1952, i en alder af 90 år, i Vraa.  
Jørgen Bæk<sup>1347</sup> giftede sig med Kirstine Jørgensen.
1349. FREDERIK BÆK (Jens tip-tipoldesøn) blev født d. 12 December 1857 i Nørum, Skallerup Sogn, Hjørring Amt som søn til Niels Peter Jensen Bæk<sup>1380</sup> og Ane Johanne Thomasdatter<sup>1381</sup>, som vist i slægtstræ 344. Frederik døde d. 3 Januar 1942, i en alder af 84 år, i Astrup Sogn.
1350. ANNA THOMINE PEDERSEN (Jens tip-tipoldesøns hustru) blev født d. 31 August 1869 i Rubjerg Sogn, Hjørring Amt. Anna døde d. 7 Juni 1941, i en alder af 71 år, i Astrup Sogn.  
Frederik Bæk<sup>1349</sup> giftede sig med Anna Thomine Pedersen. De fik syv børn:  
Ane Johanne Bæk<sup>1243</sup> i 1887  
Niels Peter Bæk<sup>1245</sup> i 1889  
Thomas Kristjan Nielsen<sup>1247</sup> i 1892  
Jens Bæk<sup>1248</sup> i 1893  
Thomine Birgitte Bæk<sup>1250</sup> i 1895  
Karen Marie Bæk<sup>1252</sup> i 1904  
Thomas Bæk<sup>1253</sup> i 1908  
*Denne familie er vist i slægtstræ 334.*
1351. ELSE MARIE NIELSEN (Jens tip-tipoldedatter) blev født d. 25 November 1859 i Nørum, Skallerup Sogn, Hjørring Amt som datter til Niels Peter Jensen Bæk<sup>1380</sup> og Ane Johanne Thomasdatter<sup>1381</sup>, som vist i slægtstræ 344. Else døde d. 2 Marts 1943, i en alder af 83 år, i Skt.Olai Sogn.
1352. CHRISTIAN BUDOLFSEN (Jens tip-tipoldedatters ægtemand) blev født d. 23 April 1849 i Vennebjerg Sogn, Hjørring Amt. Christian døde d. 10 Juni 1903, i en alder af 54 år, i Nørum, Skallerup Sogn.  
Christian Budolfsen giftede sig med Else Marie Nielsen<sup>1351</sup>. De fik fem børn:  
Budolf Christensen Budolfsen<sup>1255</sup> i 1879  
Anna Johanne Budolfsen<sup>1257</sup> i 1881  
Niels Peter Budolfsen<sup>1259</sup> i 1884  
Marie Budolfsen<sup>1260</sup> i 1886  
Thomas Budolfsen<sup>1262</sup> i 1893  
*Denne familie er vist i slægtstræ 335.*
1353. LARS KRISTIAN BÆK (Jens tip-tipoldesøn) blev født d. 20 November 1861 i Nørum, Skallerup Sogn, Hjørring Amt som søn til Niels Peter Jensen Bæk<sup>1380</sup> og Ane Johanne Thomasdatter<sup>1381</sup>, som vist i slægtstræ 344. Lars døde d. 4 Juni 1952, i en alder af 90 år, i Jerslev Plejehjem.
1354. MARIE NIELSEN (Jens tip-tipoldesøns hustru) blev født d. 2 Marts 1855 i Vildkærgaard, Skallerup Sogn, Hjørring Amt. Marie døde d. 23 August 1929, i en alder af 74 år, i Brønderslev Sogn.  
Lars Kristian Bæk<sup>1353</sup> giftede sig med Marie Nielsen. De fik syv sønner:  
Thomas Bæk<sup>1263</sup> i 1885  
Jens Bæk<sup>1265</sup> i 1887  
Dødfødt Søn Bæk<sup>1267</sup> i 1889  
Andreas Bæk<sup>1268</sup> i 1890  
Johannes Bæk<sup>1271</sup> i 1890  
Dødfødt Søn Bæk<sup>1273</sup> i 1892  
Dødfødt Søn Bæk<sup>1274</sup> i 1893  
*Denne familie er vist i slægtstræ 336.*
1355. NIELS BÆK (Jens tip-tipoldesøn) blev født d. 20 Februar 1863 i Nørum, Skallerup Sogn, Hjørring Amt som søn til Niels Peter Jensen Bæk<sup>1380</sup> og Ane Johanne Thomasdatter<sup>1381</sup>, som vist i slægtstræ 344. Niels døde i Februar 1949, i en alder af 85 år.
1356. ELSINE CHRISTENSEN (Jens tip-tipoldesøns hustru) blev født d. 6 December 1862 i Harridslev Sogn, Hjørring Amt. Elsinе døde d. 30 Maj 1946, i en alder af 83 år, i Hjørring.  
Niels Bæk<sup>1355</sup> giftede sig med Elsinе Christensen. De fik tolv børn:

Niels Peter Bæk<sup>1275</sup> i 1886  
 Christen Bæk<sup>1277</sup> i 1887  
 Thomas Bæk<sup>1279</sup> i 1888  
 Anne Kirstine Bæk<sup>1280</sup> i 1891  
 Johanne Bæk<sup>1282</sup> i 1893  
 Karen Marie Bæk<sup>1283</sup> i 1895  
 Othilia Bæk<sup>1284</sup> i 1897  
 Jørgen Bæk<sup>1285</sup> i 1899  
 Johannes Bæk<sup>1287</sup> i 1901  
 Christian Bæk<sup>1289</sup> i 1903  
 Jens Bæk<sup>1291</sup> i 1905  
 Valdemar Bæk<sup>1294</sup> i 1908

Denne familie er vist i slægtstræ 337.

1357. THOMAS JENSEN (Jens tip-tipoldesøn) blev født i Skallerup sogn, Hjørring amt som søn til Laurs Jensen<sup>1384</sup> og Karen Christensdatter<sup>1385</sup>, som vist i slægtstræ 345.

Notat: *hjoerring, Vennebjerg, Skallerup, Sønderlev by i Skallerup sogn, En gaard, 8, FT-1880*

Thomas Jensen	27	Gift	Husfader gaardmand	Heri sognet
Marie Nielsen	24	Gift	Hans hustru	Heri sognet
Lars Jensen	59	Gift	Aftægts-mand hos ovennævnte	Heri sognet
Karen Christensdatter	82	Gift	Hans hustru	Vrensted Børglum herred.

1358. MARIE NIELSEN (Jens tip-tipoldesøns hustru) blev født i Skallerup sogn, Hjørring amt.

Notat: *hjoerring, Vennebjerg, Skallerup, Sønderlev by i Skallerup sogn, En gaard, 8, FT-1880*

Thomas Jensen	27	Gift	Husfader gaardmand	Heri sognet
Marie Nielsen	24	Gift	Hans hustru	Heri sognet
Lars Jensen	59	Gift	Aftægts-mand hos ovennævnte	Heri sognet
Karen Christensdatter	82	Gift	Hans hustru	Vrensted Børglum herred.

Thomas Jensen<sup>1357</sup> giftede sig med Marie Nielsen.

1359. JØRGEN CHRISTIAN JENSEN (Jens tip-tipoldesøn) blev født d. 12 Oktober 1844 i Vennebjerg Sogn, Hjørring Amt som søn til Jens Christensen Lyngby<sup>1388</sup> og Anne Marie Christensdatter<sup>1387</sup>, som vist i slægtstræ 346. Han blev døbt d. 24 November 1844, som spædbarn, i Vennebjerg kirke.

Notat: *Vennebjerg, Vennebjerg, Hvidevold, et Huus, 72, FT-1845*

Jens Christensen Lyngby	26	Gift	Hjulmand	Lyngby sogn Hjørring Amt
Anemarie Christensdatter	33	Gift	Hans Kone	Venneberg Sogn
Jørgen Chr. Jensen	1	Ugift	Deres Søn	Venneberg Sogn
Christen Larsen	66	Gift	Inderste og Aftægtsmand	Harritslev Sogn Hjørring Amt
Johanne Nielsdatter	63	Gift	Hans Kone	Venneberg Sogn.

1360. MAREN KIRSTINE BRANDT NIELSEN (Jens tip-tipoldedatter) blev født d. 9 Februar 1841 i Nørre Harritslev, Vennebjerg, Hjørring som datter til Niels Jacobsen<sup>1393</sup> og Johanne Marie Andersdatter<sup>1392</sup>, som vist i slægtstræ 347. Hun blev døbt d. 21 Februar 1841, som spædbarn, i Vennebjerg kirke. Hun var ansat som Husmoder. Maren døde d. 6 Juli 1930, i en alder af 89 år, i Hjørring Sogn. Maren blev begravet d. 12 Juli 1930 i Hjørring kirkegård.

Notat: *Ved dåben i Vennebjerg kirke.*

*Moderen ugifte Johanne Marie Andersdatter, udlagte barnefader ungjarl Niels Jacobsen, Tjenestekarl hos Provst Stabell i Hjørring.*

*Gårdmand Peder Hulthedens pige Ane Kirstine Madsdatter, Gmd. Niels Jensen Bæk, Gmd. Christen Westerholdt, Ungkarl Lars Jensen, alle af Nørre Harritslev vaccin 18/7 49 af Johansen;*

*Hiemme hos dito Johansen i Hjørring.*

*FT 1850: Jens Peter Nielsen, 27 år, Vennebjerg, N. Harritzlev, 1 Huus i Hjørring, Tømmermand født i Rubjerg Sogn, Hjørring*

*Johanne Marie Andersdatter, 42 år, hans kone, født i Vennebjerg Sogn.*

*Maren Kirstine Nielsen, 9 år, født i Vennebjerg Sogn*

*Findes i FT1855 i Vennebjerg Sogn*

*Jævnfør kirkebogen for vielsen*

*Skredder Luu..... i Hjørring*

*Huusmd Jens Peter Nielsen i Nørre Harritslev*

*Tilflytter til Hjørring by, 22. maj 1859 som 17 årig*

*Ved begravelsen i Hjørring Kirke: Maren Kirstine Brandt født Nielsen, enke efter Skræder Johan Jakob Christian Brandt,*

sidste fælles bopæl er Hjørring, Aldersrentenyder med bopæl Børsen 17, Hjørring. Født i Vennebjerg Sogn den 9. februar 1841, datter af ugifte Johanne Marie Andersdatter og Tjenestekarl Niels Jacobsen i Hjørring.

Bopæl i 1925 er Børsen 17 på 1. sal i Hjørring, her bor hun sammen med datteren Christine Brandt.

1361. JOHAN JACOB CHRISTIAN BRANDT (Jens tip-tipoldedatters ægtemand) blev født d. 2 Januar 1833 i Crien, Pløn, Holstein, Tyskland som søn til Diedrich Brandt og Hanne Steinmeier. Han var ansat som Skræder. Johan døde d. 13 Januar 1897, i en alder af 64 år, i Hjørring By. Han blev begravet d. 21 Januar 1897 i Hjørring kirkegård.

Notat: Vaccin efter Attest fra Hornemann dat 17/10 59 i Hjørring.

jævnfør kirkebogen ved vielsen.

Ungkarl Johan Jacob Christian Brandt, 25 3/4 år, Pigen Maren Kirstine Nielsen, 18 1/2 år, vaccineret den 13/7 1849 af Johansen, Tjenende i Hjørring.

Skredder Luu..... i Hjørring

Huusmd Jens Peter Nielsen i Nørre Herritslev

Ved hans begravelse står i kirkebogen:

Johan Jacob Christian Brandt, gift den 15. november 1859 med Maren Kirstine født Nielsen, Hjørring, Børsen nr.19, Skredder og født i Pløn, Holsten den 2. januar 1933.

Samtlige personer i husstanden

Hjørring, Vennebjerg, Hjørring Købstad, Elsager, ...stværelse, 275, FT-1860, D6397

Navn:	Alder:	Civilstand:	Stilling i husstanden:	Erhverv:
Fødested:				
Johan Jacob Christian Brandt	28	Gift	Skrædersvend. Huusfader	Pløn
Maren Christine født Jacobsen	19	Gift	hans Kone N. Harritzlev Hjørring Amt	

Samtlige personer i husstanden

Hjørring, Vennebjerg, Hjørring Købstad, Lars Spangs toft, Matr. nr. 290, Forhuus, 77, FT-1870, D7020

Navn:	Alder:	Civilstand:	Stilling i husstanden:	Erhverv:
Fødested:				
Johan Jacob Christian Brandt	36	Gift	Huusfader Skræddersvend	Holsteen
Maren Kirstine Nielsen Brandt	28	Gift	Huusmoder	Venneberg Sogn, Hjørring A.
Johanne Marie Charlotte Brandt	8	Ugift	Barn	Hjørring
Caroline Dorthe Brandt	6	Ugift	Barn	Hjørring
Carl Wilhelm Henrik Brandt	4	Ugift	Barn	Hjørring
Christian Emil Brandt	1	Ugift	Barn	Hjørring

hjoerring, Vennebjerg, Hjørring Købstad, Børsen, matr. 1, Forhuset, Kvisten, 4, FT-1880

Navn:	Alder:	Civilstand:	Stilling i husstanden:	Erhverv:
Johan Jacob Christian Brandt	47	Gift	Skrædersvend, Husfader	Pløn i Holsten
Maren Kirstine Brandt, født Nielsen	38	Gift	Huusmoder	N. Harritzlev, Hjørring Amt
Christian Emil Brandt	11	Ugift	deres Søn	Hjørring
Petrea Brandt	8	Ugift	deres Datter	Hjørring
Wilhelm Brandt	6	Ugift	deres Søn	Hjørring
Thomas Peter Brandt	4	Ugift	deres Søn	Hjørring
Udøbt Pigebarn	under	1 Aar	Ugift deres Datter	Hjørring

hjoerring, Vennebjerg, Hjørring Købstad, Hjørring. Matr: 1. Børsen, , 71[F4], FT-1890

Navn:	Alder:	Civilstand:	Stilling i husstanden:	Erhverv:
Johan Jacob Christian Brandt	57	Gift	Husfader Skrædersvend	Pløn Holstein
Maren Kristine Brandt	50	Gift	Huusmoder	Vennebjerg Sogn Hjørring Amt
Christian Emil Brandt	21	Ugift	Barn	Skrædersvend Hjørring
Vilhelm Brandt	15	Ugift	Barn	Skræderlærling Hjørring
Thomas Peter Brandt	14	Ugift	Barn	Hjørring
Otilie Brandt	11	Ugift	Barn	Hjørring
Frederikke Brandt	7	Ugift	Barn	Hjørring
Christine Brandt	2	Ugift	Barn	Hjørring.



Johan Jacob Christian Brandt giftede sig med Maren Kirstine Brandt Nielsen<sup>1360</sup>. De fik ti børn:

Johanne Marie Charlotte Brandt<sup>1296</sup> i 1861  
 Caroline Dorthea Brandt<sup>1298</sup> i 1863  
 Carl Heinrich Vilhelm Brandt<sup>1300</sup> i 1866  
 Christian Emil Brandt<sup>1301</sup> i 1868  
 Petrea Brandt<sup>1303</sup> i 1871  
 Vilhelm Brandt<sup>1305</sup> i 1873  
 Thomas Peter Brandt<sup>1307</sup> i 1875  
 Otilie Brandt<sup>1309</sup> i 1878  
 Frederikke Brandt<sup>1311</sup> i 1881  
 Christine Brandt<sup>1313</sup> i 1887

Denne familie er vist i slægtstræ 338.

1362. LAURITS JENSEN (Jens tip-tipoldesøn) blev født d. 12 Maj 1843 i Rubjerg Sogn, Hjørring Amt som søn til Jens Christian Laursen<sup>1396</sup> og Ane Kirstine Jensdatter<sup>1395</sup>, som vist i slægtstræ 348. Han blev døbt d. 2 Juli 1843, som spædbarn, i Rubjerg kirke.

Notat: *hjoerring, Vennebjerg, Rubjerg, Rubjerg Bye, Et huus, 37, FT-1845*

Jens Christian Larsen	31	Gift	Huusmand og skomager	Heri sognet
Ane Kirstine Jensdatter		27	Gift	Hans kone Venneberg sogn Hjørring amt
Lauritz Jensen	2	Ugift	Deres barn	Heri sognet
Mikkel Christensen	32	Ugift	i forbundt Tjenestefolk	Veiby sogn Hjørring amt
Ane Jensdatter	15	Ugift	Tjenestefolk	St Hans sogn Hjørring amt

*hjoerring, Vennebjerg, Rubjerg, Rubjerg Bye, et Huus, 22, FT-1850*

Jens Christian Lausen	36	Gift	Huusmand, Skomager, Huusfader	Her i Sognet [ Rubjerg]
Ane Kirstine Jensdatter		32	Gift	hans Kone Wenneberg Sogn, Hjørring Amt
Lauritz Jensen	7	Ugift	deres Børn	Her i Sognet [ Rubjerg]
Jens Jensen	5	Ugift	deres Børn	Do [ Her i Sognet, Rubjerg]
Martin Jensen	3	Ugift	deres Børn	Do [ Her i Sognet, Rubjerg]
Agnete Jensen	1	Ugift	deres Børn	Do [ Her i Sognet, Rubjerg]
Johanne Marie Andersdatter		29	Ugift	Tjenestepige Lyngbye Sogn, Hjørring Amt.

1363. JENS JENSEN (Jens tip-tipoldesøn) blev født d. 30 Marts 1844 i Rubjerg Sogn, Hjørring Amt som søn til Jens Christian Laursen<sup>1396</sup> og Ane Kirstine Jensdatter<sup>1395</sup>, som vist i slægtstræ 348. Han blev døbt d. 16 Juni 1844, som spædbarn, i Rubjerg kirke, Hjemmedøbt den 30. juni 1844.

Notat: *Ved dåben i kirken: Båren af Maren Jensdatter, Gårdmand Willum Hansens Hustru i Ulstrup, Mette Ottosdatter, tjener for faderen Otto Svenningsen i Jelstrup, Gårdmand Jens Hansen i Vennebjerg, Gårdmand Thomas Jensen i Jelstrup, Ungkarl Niels Peter Jensen, tjener for faderen Gårdmand Jens Jensen i Rubjerg.*

1364. JENS JENSEN (Jens tip-tipoldesøn) blev født d. 17 September 1845 i Rubjerg Sogn, Hjørring Amt som søn til Jens Christian Laursen<sup>1396</sup> og Ane Kirstine Jensdatter<sup>1395</sup>, som vist i slægtstræ 348. Han blev døbt d. 19 Oktober 1845, som spædbarn, i Rubjerg kirke.

Notat: *Ved dåben i kirken: Karen Pedersdatter, Enke efter Sognefoged Christen Nielsen og Pigen Dorthe Kirstine Christensdatter, tjenende hos faderen Christen Jensen Vitrup, Begge af Rubjerg, Gårdmand Christen Jensen Vitrup og Husmand Morten Rasmussen, Ungkarl Mikkel Christensen, tjener barnets fader i Rubjerg.*

*hjoerring, Vennebjerg, Rubjerg, Rubjerg Bye, et Huus, 22, FT-1850*

Jens Christian Lausen	36	Gift	Huusmand, Skomager, Huusfader	Her i Sognet [ Rubjerg]
Ane Kirstine Jensdatter		32	Gift	hans Kone Wenneberg Sogn, Hjørring Amt
Lauritz Jensen	7	Ugift	deres Børn	Her i Sognet [ Rubjerg]
Jens Jensen	5	Ugift	deres Børn	Do [ Her i Sognet, Rubjerg]
Martin Jensen	3	Ugift	deres Børn	Do [ Her i Sognet, Rubjerg]
Agnete Jensen	1	Ugift	deres Børn	Do [ Her i Sognet, Rubjerg]
Johanne Marie Andersdatter		29	Ugift	Tjenestepige Lyngbye Sogn, Hjørring Amt.

1365. MARTIN JENSEN (Jens tip-tipoldesøn) blev født d. 11 September 1847 i Rubjerg Sogn, Hjørring Amt som søn til Jens

Christian Laursen<sup>1396</sup> og Ane Kirstine Jensdatter<sup>1395</sup>, som vist i slægtstræ 348. Han blev døbt d. 31 Oktober 1847, som spædbarn, i Rubjerg kirke. Han var ansat som Skomager.

Notat: Ved dåben i kirken:

*Huskone Karen Pedersdatter, Pigen Ane Oline Christensdatter, tjener for faderen Christen Jensen Witrup, Gårdmand Christen Jensen Witrup, Gårdmand Clemens Sørensen, Ungkarl Søren Christian Nielsen, alle af Rubjerg.*

*hjoerring, Vennebjerg, Rubjerg, Rubjerg Bye, et Huus, 22, FT-1850*

<i>Jens Christian Lausen</i>	<i>36</i>	<i>Gift</i>	<i>Huusmand, Skomager, Huusfader</i>	<i>Her i Sognet [ Rubjerg]</i>
<i>Ane Kirstine Jensdatter</i>	<i>32</i>	<i>Gift</i>	<i>hans Kone</i>	<i>Wenneberg Sogn, Hjørring Amt</i>
<i>Lauritz Jensen</i>	<i>7</i>	<i>Ugift</i>	<i>deres Børn</i>	<i>Her i Sognet [ Rubjerg]</i>
<i>Jens Jensen</i>	<i>5</i>	<i>Ugift</i>	<i>deres Børn</i>	<i>Do [ Her i Sognet, Rubjerg]</i>
<i>Martin Jensen</i>	<i>3</i>	<i>Ugift</i>	<i>deres Børn</i>	<i>Do [ Her i Sognet, Rubjerg]</i>
<i>Agnete Jensen</i>	<i>1</i>	<i>Ugift</i>	<i>deres Børn</i>	<i>Do [ Her i Sognet, Rubjerg]</i>
<i>Johanne Marie Andersdatter</i>	<i>29</i>	<i>Ugift</i>	<i>Tjenestepige</i>	<i>Lyngbye Sogn, Hjørring Amt.</i>

1366. LOVISE CHRISTINE PEDERSEN (Jens tip-tipoldesøns hustru) blev født i 1864 i Rugbjerg Sogn, Hjørring Amt.

Martin Jensen<sup>1365</sup> giftede sig med Lovise Christine Pedersen. De fik seks børn:

*Christian Peter Jensen<sup>1315</sup> i 1882*  
*Petrine Vilhelmine Marie Jensen<sup>1316</sup> i 1885*  
*Sophie Magdalene Jensen<sup>1317</sup> i 1887*  
*Johannes Emanuel Ingvar Jensen<sup>1318</sup> i 1893*  
*Anna Marie Jensen<sup>1319</sup> i 1895*  
*Albert Severin Jensen<sup>1320</sup> i 1898*

*Denne familie er vist i slægtstræ 339.*

1367. AGNETE JENSEN (Jens tip-tipoldedatter) blev født d. 10 November 1849 i Rubjerg Sogn, Hjørring Amt som datter til Jens Christian Laursen<sup>1396</sup> og Ane Kirstine Jensdatter<sup>1395</sup>, som vist i slægtstræ 348. Hun blev døbt d. 6 Januar 1850, som spædbarn, i Rubjerg kirke.

Notat: Ved dåben i kirken:

*Gårdmand Christen Jensen Sorhøi, Gårdmand Jens Jensens datter Elisabeth Jensdatter af Vennebjerg Sogn, Maren Nielsdatter, Indsider Anders Peder Larsens Hustru i Rubjerg by, Gårdmand Otto Jensen, Ungkarl og Gårdejer Kronborg af Kaiholm.*

*hjoerring, Vennebjerg, Rubjerg, Rubjerg Bye, et Huus, 22, FT-1850*

<i>Jens Christian Lausen</i>	<i>36</i>	<i>Gift</i>	<i>Huusmand, Skomager, Huusfader</i>	<i>Her i Sognet [ Rubjerg]</i>
<i>Ane Kirstine Jensdatter</i>	<i>32</i>	<i>Gift</i>	<i>hans Kone</i>	<i>Wenneberg Sogn, Hjørring Amt</i>
<i>Lauritz Jensen</i>	<i>7</i>	<i>Ugift</i>	<i>deres Børn</i>	<i>Her i Sognet [ Rubjerg]</i>
<i>Jens Jensen</i>	<i>5</i>	<i>Ugift</i>	<i>deres Børn</i>	<i>Do [ Her i Sognet, Rubjerg]</i>
<i>Martin Jensen</i>	<i>3</i>	<i>Ugift</i>	<i>deres Børn</i>	<i>Do [ Her i Sognet, Rubjerg]</i>
<i>Agnete Jensen</i>	<i>1</i>	<i>Ugift</i>	<i>deres Børn</i>	<i>Do [ Her i Sognet, Rubjerg]</i>
<i>Johanne Marie Andersdatter</i>	<i>29</i>	<i>Ugift</i>	<i>Tjenestepige</i>	<i>Lyngbye Sogn, Hjørring Amt</i>

*hjoerring, Vennebjerg, Rubjerg, Rubjerg By, en Gaard, 8, FT-1880*

<i>Ane Kirstine Jensen</i>	<i>62</i>	<i>Enke</i>	<i>Husmoder, Gaardmandsenke, Venneberg Sogn,</i>	<i>Hjørring Amt</i>
<i>Carl Christian Jensen</i>	<i>24</i>	<i>Ugift</i>	<i>hendes Søn, tjener Moderen</i>	<i>Rubjerg Sogn, Hjørring Amt</i>
<i>Grethe Marie Jensen</i>	<i>20</i>	<i>Ugift</i>	<i>hendes Datter</i>	<i>Rubjerg Sogn, Hjørring Amt</i>
<i>Else Marie Pedersen</i>	<i>10</i>	<i>Ugift</i>	<i>Plejedatter</i>	<i>Løkken, Hjørring Amt</i>
<i>Lars Nielsen Sørensen</i>	<i>36</i>	<i>Gift</i>	<i>Inderste, Daglejer i Agerbruget</i>	<i>Vejby Sogn, Hjørring Amt</i>
<i>Agnete Jensen</i>	<i>30</i>	<i>Gift</i>	<i>hans Kone</i>	<i>Rubjerg Sogn, Hjørring Amt</i>
<i>Søren Thomsen Sørensen</i>	<i>2</i>	<i>Ugift</i>	<i>deres Søn</i>	<i>Rubjerg Sogn, Hjørring Amt.</i>

1368. LARS NIELSEN SØRENSEN (Jens tip-tipoldedatters ægtemand) blev født i 1844 i Vejby Sogn, Hjørring Amt som søn til Søren Thomsen.

Notat: *hjoerring, Vennebjerg, Rubjerg, Rubjerg By, en Gaard, 8, FT-1880*

<i>Ane Kirstine Jensen</i>	<i>62</i>	<i>Enke</i>	<i>Husmoder, Gaardmandsenke, Venneberg Sogn,</i>	<i>Hjørring Amt</i>
<i>Carl Christian Jensen</i>	<i>24</i>	<i>Ugift</i>	<i>hendes Søn, tjener Moderen</i>	<i>Rubjerg Sogn, Hjørring Amt</i>
<i>Grethe Marie Jensen</i>	<i>20</i>	<i>Ugift</i>	<i>hendes Datter</i>	<i>Rubjerg Sogn, Hjørring Amt</i>
<i>Else Marie Pedersen</i>	<i>10</i>	<i>Ugift</i>	<i>Plejedatter</i>	<i>Løkken, Hjørring Amt</i>

Lars Nielsen Sørensen 36 Gift Inderste, Daglejer i Agerbruget Vejby Sogn, Hjørring Amt  
 Agnete Jensen 30 Gift hans Kone Rubjerg Sogn, Hjørring Amt  
 Søren Thomsen Sørensen 2 Ugift deres Søn Rubjerg Sogn, Hjørring Amt.  
 Lars Nielsen Sørensen giftede sig med Agnete Jensen<sup>1367</sup>. De fik to sønner:  
 Søren Thomsen Sørensen<sup>1321</sup> i 1877  
 Jens Christian Larsen Sørensen<sup>1322</sup> i 1888  
 Denne familie er vist i slægtstræ 340.

1369. MOURITS CHRISTIAN JENSEN (Jens tip-tipoldesøn) blev født d. 8 Juli 1851 i Rubjerg Sogn, Hjørring Amt som søn til Jens Christian Laursen<sup>1396</sup> og Ane Kirstine Jensdatter<sup>1395</sup>, som vist i slægtstræ 348. Han blev døbt d. 31 August 1851, som spædbarn, i Rubjerg kirke.

Notat: Ved dåben i kirken:

Gårdkone Maren Jensen bar barnet, ellers er resten i kirkebogen ulæseligt.

1370. MAREN JENSEN (Jens tip-tipoldedatter) blev født d. 13 Juli 1853 i Rubjerg Sogn, Hjørring Amt som datter til Jens Christian Laursen<sup>1396</sup> og Ane Kirstine Jensdatter<sup>1395</sup>, som vist i slægtstræ 348. Hun blev døbt d. 23 Oktober 1853, som spædbarn, i Rubjerg kirke, Hjemmedøbt den 14.juli 1853.

Notat: Ved dåben i kirken:

Husmand Christen Ferdinand Sørensens Hustru Maren Jensdatter i Skt.Olai Sogn, Pigen Ane Cathrine Christensen tjener hos faderen Christen Witrup i Rubjerg, Gårdmand Jens Jensen i Sortheden, Vennebjerg Sogn, Ungkarl Kronborg af Kaiholm.

hjoerring, Vennebjerg, Jelstrup, Jelstrup sogn og by, En præstegaard, 8.2, FT-1880

Simon Christian Nielsen	44	Gift	Husfader.forpagter	Venneberg,Hjørring amt
Amalie Nielsen	42	Gift	Hans kone	Venneberg,Hjørring amt
Niels Christian Nielsen	19	Ugift	Deres barn	Skallerup,Hjørring amt
Christian Nielsen	15	Ugift	Deres barn	Venneberg,Hjørring amt
Stine Nielsen	13	Ugift	Deres barn	Venneberg,Hjørring amt
Marie Nielsen	10	Ugift	Deres barn	Heri sognet
Christen Nielsen	8	Ugift	Deres barn	Heri sognet
Ane Sine Nielsen	6	Ugift	Deres barn	Heri sognet
Martine Nielsen	Under 1 aar	Ugift	Deres barn	Heri sognet
Maren Jensen	26	Ugift	Deres Tjenestepige	Rubjerg,Hjørring amt.

1371. ANE JENSEN (Jens tip-tipoldedatter) blev født d. 13 Juli 1853 i Rubjerg Sogn, Hjørring Amt som datter til Jens Christian Laursen<sup>1396</sup> og Ane Kirstine Jensdatter<sup>1395</sup>, som vist i slægtstræ 348. Hun blev døbt d. 23 Oktober 1853, som spædbarn, i Rubjerg kirke, Hjemmedøbt den 14.juli 1853.

Notat: Ved dåben i kirken:

Husjomfru på Kaiholm Stine Pedersdatter, Pigen Maren Jensdatter tjener for faderen Jens Jensen, Husmand Poul Jensen i Rubjerg og Ungkarl Christen Jensen i Sortheden.

hjoerring, Børglum, Vrensted, Nordre Udflytter, en Gaard, 39, FT-1880

Jens Christian Larsen	44	Gift	Husfader. Gaardejer	V. Hjermitzlev Sogn, Hjørring Amt
Maren Kjerstine Pedersen	44	Gift	hans Hustru	V. Hjermitzlev Sogn,
Hjørring Amt				
Peder Jensen	18	Ugift	deres Børn	Saltum Sogn, Hjørring Amt
Ane Jensen 13	Ugift	deres Børn	Saltum Sogn, Hjørring Amt	
Christian Jensen	10	Ugift	deres Børn	Saltum Sogn, Hjørring Amt
Johan Jensen	6	Ugift	deres Børn	Saltum Sogn, Hjørring Amt
Simon Jensen	3	Ugift	deres Børn	Vrensted Sogn, Hjørring Amt
Ane Andersen	19	Ugift	Tjenestefolk	Ingstrup Sogn, Hjørring Amt
Ane Jensen 25	Ugift	Tjenestefolk	Rubjerg Sogn, Hjørring Amt	
Kjersten Nielsen	63	Enke	Husfaderens Aftægtskone som af ham forsørgeres	
Vrensted Sogn, Hjørring Amt				
Anders Klaus Andersen	30	Ugift	Enkens Søn. Skrædder	Vrensted Sogn, Hjørring Amt
Lars Jensen	16	Ugift	Jens Ch. Larsens Søn. Højskoleelev	Saltum Sogn,
Hjørring Amt.				

1372. CARL CHRISTIAN JENSEN (Jens tip-tipoldesøn) blev født d. 15 Oktober 1855 i Rubjerg Sogn, Hjørring Amt som søn til Jens

Christian Laursen<sup>1396</sup> og Ane Kirstine Jensdatter<sup>1395</sup>, som vist i slægtstræ 348. Han blev døbt d. 13 Januar 1856, som spædbarn, i Rubjerg kirke.

Notat: Ved dåben i kirken:

*Else Hansdatter, Gårdmand Niels Nielsens Hustru i Ulstrup, Maren Jensen, Jens Jensen Vejens Datter af Vennebjerg Sogn, Jens Jensen Veien i Vennebjerg Sogn, Gårdmand Christen Jensen i Rubjerg, Gårdejer Kronborg af Kaiholm i Rubjerg Sogn.*

*hjoerring, Vennebjerg, Rubjerg, Rubjerg By, en Gaard, 8, FT-1880*

<i>Ane Kirstine Jensen</i>	<i>62</i>	<i>Enke</i>	<i>Husmoder, Gaardmandsenke, Venneberg Sogn, Hjørring Amt</i>
<i>Carl Christian Jensen</i>	<i>24</i>	<i>Ugift</i>	<i>hendes Søn, tjener Moderen Rubjerg Sogn, Hjørring Amt</i>
<i>Grethe Marie Jensen</i>	<i>20</i>	<i>Ugift</i>	<i>hendes Datter Rubjerg Sogn, Hjørring Amt</i>
<i>Else Marie Pedersen</i>	<i>10</i>	<i>Ugift</i>	<i>Plejedatter Løkken, Hjørring Amt</i>
<i>Lars Nielsen Sørensen</i>	<i>36</i>	<i>Gift</i>	<i>Inderste, Daglejer i Agerbruget Vejby Sogn, Hjørring Amt</i>
<i>Agnete Jensen</i>	<i>30</i>	<i>Gift</i>	<i>hans Kone Rubjerg Sogn, Hjørring Amt</i>
<i>Søren Thomsen Sørensen</i>	<i>2</i>	<i>Ugift</i>	<i>deres Søn Rubjerg Sogn, Hjørring Amt.</i>

1373. JOHANNE KIRSTINE NIELSEN (Jens tip-tipoldesøns hustru) blev født i 1862 i Rubjerg Sogn, Hjørring Amt.

Carl Christian Jensen<sup>1372</sup> giftede sig med Johanne Kirstine Nielsen. De fik to børn:

Mariane Jensen<sup>1323</sup> i 1884

Jens Christian Jensen<sup>1324</sup> i 1887

*Denne familie er vist i slægtstræ 341.*

1374. GRETHE MARIE JENSEN (Jens tip-tipoldedatter) blev født d. 2 Marts 1859 i Rubjerg Sogn, Hjørring Amt som datter til Jens Christian Laursen<sup>1396</sup> og Ane Kirstine Jensdatter<sup>1395</sup>, som vist i slægtstræ 348. Hun blev døbt d. 19 Juni 1859, som spædbarn, i Rubjerg kirke.

Notat: Ved dåben i kirken: *Gårdmand Jens Jensen Vejens datter Maren af Sortheden i Vennebjerg Sogn, Pigen Magdalene Poulsen, Husmand Poul Jensnes datter af Rubjerg, Gårdmand Christen Jensen Sorthøj af Rubjerg, Ungkarl Christen Jensen som er ovennævnte Jens Jensens Søn af vennebjerg Sogn.*

*hjoerring, Vennebjerg, Rubjerg, Rubjerg By, en Gaard, 8, FT-1880*

<i>Ane Kirstine Jensen</i>	<i>62</i>	<i>Enke</i>	<i>Husmoder, Gaardmandsenke, Venneberg Sogn, Hjørring Amt</i>
<i>Carl Christian Jensen</i>	<i>24</i>	<i>Ugift</i>	<i>hendes Søn, tjener Moderen Rubjerg Sogn, Hjørring Amt</i>
<i>Grethe Marie Jensen</i>	<i>20</i>	<i>Ugift</i>	<i>hendes Datter Rubjerg Sogn, Hjørring Amt</i>
<i>Else Marie Pedersen</i>	<i>10</i>	<i>Ugift</i>	<i>Plejedatter Løkken, Hjørring Amt</i>
<i>Lars Nielsen Sørensen</i>	<i>36</i>	<i>Gift</i>	<i>Inderste, Daglejer i Agerbruget Vejby Sogn, Hjørring Amt</i>
<i>Agnete Jensen</i>	<i>30</i>	<i>Gift</i>	<i>hans Kone Rubjerg Sogn, Hjørring Amt</i>
<i>Søren Thomsen Sørensen</i>	<i>2</i>	<i>Ugift</i>	<i>deres Søn Rubjerg Sogn, Hjørring Amt.</i>

#### Generation af tip-oldebørn

1375. DORTHE MARIE JENSDATTER (Jens tipoldedatter) blev født i 1806 i Nørum, Skallerup Sogn, Hjørring Amt som datter til Jens Nielsen Bæk<sup>1399</sup> og Kirsten Jensdatter<sup>1400</sup>, som vist i slægtstræ 349.

Notat: *hjoerring, Vennebjerg, Skallerup, Søndeløv Bye, Et huus, 55, FT-1834*

<i>Peder Christensen</i>	<i>31</i>	<i>Gift</i>	<i>Smed</i>
<i>Dorthe Marie Jensdatter</i>	<i>28</i>	<i>Gift</i>	<i>Hans kone</i>
<i>Jens Isaach Pedersen</i>	<i>3</i>	<i>Ugift</i>	<i>Deres børn</i>
<i>Jacob Christian Brøndum Pedersen</i>		<i>1</i>	<i>Ugift Deres børn</i>
<i>Johanne Kirstine Pedersdatter</i>	<i>2</i>	<i>Ugift</i>	<i>Deres børn</i>

*hjoerring, Vennebjerg, Jelstrup, Hundelevev Bye, Et huus, 61, FT-1840*

<i>Peder Christensen</i>	<i>37</i>	<i>Gift</i>	<i>Smed, men lever mest af sin jordlod</i>
<i>Dorthe Marie Jensdatter</i>	<i>34</i>	<i>Gift</i>	<i>Hans kone</i>
<i>Johanne Kirst. Pedersdatter</i>	<i>8</i>	<i>Ugift</i>	<i>Deres børn</i>
<i>Jacob Christian Pedersen</i>	<i>7</i>	<i>Ugift</i>	<i>Deres børn</i>
<i>Mette Marie Pedersdatter</i>	<i>5</i>	<i>Ugift</i>	<i>Deres børn</i>
<i>Sidsel Marie Pedersdatter</i>	<i>2</i>	<i>Ugift</i>	<i>Deres børn</i>
<i>Larsine Marie Pedersdatter</i>	<i>1</i>	<i>Ugift</i>	<i>Deres børn</i>

*hjoerring, Vennebjerg, Jelstrup, Hundelevev bye, Et huus, 69, FT-1845*

Peder Christensen	42	Gift	Huusmand og smed	Venneberg sogn Hjørring amt
Dorthe Marie Jensdatter	39	Gift	Hans kone	Schallerup sogn Hjørring amt
Johanne Kirstine Pedersdatter	13	Ugift	Deres børn	Schallerup sogn Hjørring amt
Jacob Christ Pedersen	12	Ugift	Deres børn	Schallerup sogn Hjørring amt
Mette Marie Pedersdatter	10	Ugift	Deres børn	Schallerup sogn Hjørring amt
Zidsel Marie Pedersdatter	8	Ugift	Deres børn	Schallerup sogn Hjørring amt
Larcine Marie Pedersdatter	6	Ugift	Deres børn	Heri sognet
Ane Catterine Pedersdatter	3	Ugift	Deres børn	Heri sognet

hjoerring, Vennebjerg, Jelstrup, Hundeleve Bye, et Huus, 84, FT-1850

Peder Christensen	47	Gift	Huusmand, Dagleier	Wenneberg Sogn, Hjørring Amt
Dorthe Marie Jensdatter	44	Gift	hans Kone	Schallerup Sogn Hjørring Amt
Mette Marie Pedersdatter	15	Ugift	deres Børn do	[Schallerup Sogn, Hjørring Amt]
Zidsel Marie Pedersdatter	13	Ugift	deres Børn do	[Schallerup Sogn, Hjørring Amt]
Larsine Marie Pedersdatter	11	Ugift	deres Børn	Her i Sognet
Ane Cathrine Pedersdatter	5	Ugift	deres Børn	Her i Sognet.

1376. PEDER CHRISTENSEN (Jens tipoldedatters ægtemand) blev født i 1803 i Asdal Sogn, Hjørring Amt.

Notat: hjoerring, Vennebjerg, Skallerup, Søndeløv Bye, Et huus, 55, FT-1834

Peder Christensen	31	Gift	Smed	
Dorthe Marie Jensdatter	28	Gift	Hans kone	
Jens Isaach Pedersen	3	Ugift	Deres børn	
Jacob Christian Brøndum Pedersen		1	Ugift	Deres børn
Johanne Kirstine Pedersdatter	2	Ugift	Deres børn	

hjoerring, Vennebjerg, Jelstrup, Hundeleve Bye, Et huus, 61, FT-1840

Peder Christensen	37	Gift	Smed, men lever mest af sin jordlod	
Dorthe Marie Jensdatter	34	Gift	Hans kone	
Johanne Kirst. Pedersdatter	8	Ugift	Deres børn	
Jacob Christian Pedersen	7	Ugift	Deres børn	
Mette Marie Pedersdatter	5	Ugift	Deres børn	
Sidsel Marie Pedersdatter	2	Ugift	Deres børn	
Larsine Marie Pedersdatter	1	Ugift	Deres børn	

hjoerring, Vennebjerg, Jelstrup, Hundeleve bye, Et huus, 69, FT-1845

Peder Christensen	42	Gift	Huusmand og smed	Venneberg sogn Hjørring amt
Dorthe Marie Jensdatter	39	Gift	Hans kone	Schallerup sogn Hjørring amt
Johanne Kirstine Pedersdatter	13	Ugift	Deres børn	Schallerup sogn Hjørring amt
Jacob Christ Pedersen	12	Ugift	Deres børn	Schallerup sogn Hjørring amt
Mette Marie Pedersdatter	10	Ugift	Deres børn	Schallerup sogn Hjørring amt
Zidsel Marie Pedersdatter	8	Ugift	Deres børn	Schallerup sogn Hjørring amt
Larcine Marie Pedersdatter	6	Ugift	Deres børn	Heri sognet
Ane Catterine Pedersdatter	3	Ugift	Deres børn	Heri sognet

hjoerring, Vennebjerg, Jelstrup, Hundeleve Bye, et Huus, 84, FT-1850

Peder Christensen	47	Gift	Huusmand, Dagleier	Wenneberg Sogn, Hjørring Amt
Dorthe Marie Jensdatter	44	Gift	hans Kone	Schallerup Sogn Hjørring Amt
Mette Marie Pedersdatter	15	Ugift	deres Børn do	[Schallerup Sogn, Hjørring Amt]
Zidsel Marie Pedersdatter	13	Ugift	deres Børn do	[Schallerup Sogn, Hjørring Amt]
Larsine Marie Pedersdatter	11	Ugift	deres Børn	Her i Sognet
Ane Cathrine Pedersdatter	5	Ugift	deres Børn	Her i Sognet.

Peder Christensen giftede sig med Dorthe Marie Jensdatter<sup>1375</sup>. De fik syv børn:

- Jens Isach Pedersen<sup>1325</sup> i 1831
- Johanne Kirstine Pedersdatter<sup>1326</sup> i 1832
- Jacob Christian Brøndum Pedersen<sup>1327</sup> i 1834
- Mette Marie Pedersdatter<sup>1328</sup> i 1835
- Sidsel Marie Pedersdatter<sup>1330</sup> i 1838
- Larsine Marie Pedersdatter<sup>1332</sup> i 1840
- Ane Cathrine Pedersdatter<sup>1333</sup> i 1842

Denne familie er vist i slægtstræ 342.

1377. JOHANNE MARIE JENSDATTER (Jens tipoldedatter) blev født d. 15 Marts 1812 i Vrensted sogn, Hjørring amt som datter til Jens Nielsen Bæk<sup>1399</sup> og Kirsten Jensdatter<sup>1400</sup>, som vist i slægtstræ 349.

Notat: *hjoerring, Vennebjerg, Skallerup, Nørum Bye, En gaard, 13, FT-1834*

<i>Jens Nielsen Bæk</i>	<i>52</i>	<i>Gift</i>	<i>Gaardmand og sognefoged</i>
<i>Kirsten Jensdatter</i>	<i>54</i>	<i>Gift</i>	<i>Hans kone</i>
<i>Jens Christian Jensen</i>	<i>19</i>	<i>Ugift</i>	<i>Deres børn</i>
<i>Niels Peter Jensen</i>	<i>17</i>	<i>Ugift</i>	<i>Deres børn</i>
<i>Laur Jensen</i>	<i>13</i>	<i>Ugift</i>	<i>Deres børn</i>
<i>Johanne Marie Jensdatter</i>	<i>23</i>	<i>Ugift</i>	<i>Deres børn</i>
<i>Mette Kirstine Jensdatter</i>	<i>15</i>	<i>Ugift</i>	<i>Deres børn</i>
<i>Maren Kirstine Jensdatter</i>	<i>10</i>	<i>Ugift</i>	<i>Deres børn</i>

*hjoerring, Vennebjerg, Skallerup, Nørum bye, Et huus, 46, FT-1845*

<i>Jens Jensen</i>	<i>34</i>	<i>Gift</i>	<i>Huusmand lever af sin jordlod</i>	<i>Heri sognet</i>
<i>Johanne Marie Jensdatter</i>	<i>34</i>	<i>Gift</i>	<i>Hans kone</i>	<i>Heri sognet</i>
<i>Johanne Kirstine Jensdatter</i>	<i>10</i>	<i>Ugift</i>	<i>Deres datter</i>	<i>Heri sognet</i>
<i>Helene Knudsdatter</i>	<i>62</i>	<i>Enke(mand)</i>	<i>Aftægtskone der forsørger af huusfader</i>	

*Thornbye sogn Hjørring amt.*

1378. JENS JENSEN (Jens tipoldedatters ægtemand) blev født i 1812 i Nørlev, Skallerup Sogn, Hjørring Amt.

Notat: *hjoerring, Vennebjerg, Skallerup, Nørum bye, Et huus, 46, FT-1845*

<i>Jens Jensen</i>	<i>34</i>	<i>Gift</i>	<i>Huusmand lever af sin jordlod</i>	<i>Heri sognet</i>
<i>Johanne Marie Jensdatter</i>	<i>34</i>	<i>Gift</i>	<i>Hans kone</i>	<i>Heri sognet</i>
<i>Johanne Kirstine Jensdatter</i>	<i>10</i>	<i>Ugift</i>	<i>Deres datter</i>	<i>Heri sognet</i>
<i>Helene Knudsdatter</i>	<i>62</i>	<i>Enke(mand)</i>	<i>Aftægtskone der forsørger af huusfader</i>	

*Thornbye sogn Hjørring amt.*

Jens Jensen giftede sig med Johanne Marie Jensdatter<sup>1377</sup>. De fik en datter:

Johanne Kirstine Jensdatter<sup>1334</sup> i 1835

*Denne familie er vist i slægtstræ 343.*

1379. JENS CHRISTIAN JENSEN (Jens tipoldesøn) blev født i 1815 i Skallerup sogn, Hjørring amt som søn til Jens Nielsen Bæk<sup>1399</sup> og Kirsten Jensdatter<sup>1400</sup>, som vist i slægtstræ 349.

Notat: *hjoerring, Vennebjerg, Skallerup, Nørum Bye, En gaard, 13, FT-1834*

<i>Jens Nielsen Bæk</i>	<i>52</i>	<i>Gift</i>	<i>Gaardmand og sognefoged</i>
<i>Kirsten Jensdatter</i>	<i>54</i>	<i>Gift</i>	<i>Hans kone</i>
<i>Jens Christian Jensen</i>	<i>19</i>	<i>Ugift</i>	<i>Deres børn</i>
<i>Niels Peter Jensen</i>	<i>17</i>	<i>Ugift</i>	<i>Deres børn</i>
<i>Laur Jensen</i>	<i>13</i>	<i>Ugift</i>	<i>Deres børn</i>
<i>Johanne Marie Jensdatter</i>	<i>23</i>	<i>Ugift</i>	<i>Deres børn</i>
<i>Mette Kirstine Jensdatter</i>	<i>15</i>	<i>Ugift</i>	<i>Deres børn</i>
<i>Maren Kirstine Jensdatter</i>	<i>10</i>	<i>Ugift</i>	<i>Deres børn .</i>

1380. NIELS PETER JENSEN BÆK (Jens tipoldesøn) blev født d. 7 Juni 1817 i Skallerup sogn, Hjørring amt som søn til Jens Nielsen Bæk<sup>1399</sup> og Kirsten Jensdatter<sup>1400</sup>, som vist i slægtstræ 349. Han blev døbt d. 7 Juni 1817, som spædbarn, i Hjemmedøbt, i kirken den 13.juli 1817.

Notat: *hjoerring, Vennebjerg, Skallerup, Nørum Bye, En gaard, 13, FT-1834*

<i>Jens Nielsen Bæk</i>	<i>52</i>	<i>Gift</i>	<i>Gaardmand og sognefoged</i>
<i>Kirsten Jensdatter</i>	<i>54</i>	<i>Gift</i>	<i>Hans kone</i>
<i>Jens Christian Jensen</i>	<i>19</i>	<i>Ugift</i>	<i>Deres børn</i>
<i>Niels Peter Jensen</i>	<i>17</i>	<i>Ugift</i>	<i>Deres børn</i>
<i>Laur Jensen</i>	<i>13</i>	<i>Ugift</i>	<i>Deres børn</i>
<i>Johanne Marie Jensdatter</i>	<i>23</i>	<i>Ugift</i>	<i>Deres børn</i>
<i>Mette Kirstine Jensdatter</i>	<i>15</i>	<i>Ugift</i>	<i>Deres børn</i>
<i>Maren Kirstine Jensdatter</i>	<i>10</i>	<i>Ugift</i>	<i>Deres børn</i>

*hjoerring, Vennebjerg, Skallerup, Nørum bye, En gaard, 16, FT-1845*

<i>Jens Nielsen</i>	<i>63</i>	<i>Gift</i>	<i>Gaardmand</i>	<i>Heri sognet</i>
<i>Kirsten Jensdatter</i>	<i>65</i>	<i>Gift</i>	<i>Hans kone</i>	<i>Heri sognet</i>
<i>Niels Peter Jensen</i>	<i>28</i>	<i>Ugift</i>	<i>Deres børn</i>	<i>Heri sognet</i>
<i>Laur Jensen</i>	<i>24</i>	<i>Ugift</i>	<i>Deres børn</i>	<i>Heri sognet</i>
<i>Maren Kirstine Jensdatter</i>	<i>21</i>	<i>Ugift</i>	<i>Deres børn</i>	<i>Heri sognet</i>

- |                            |    |              |                       |                                   |
|----------------------------|----|--------------|-----------------------|-----------------------------------|
| <i>Jens Isak Pedersen</i>  | 14 | <i>Ugift</i> | <i>Deres pleiesøn</i> | <i>Heri sognet</i>                |
| <i>Dorthe Pedersdatter</i> | 16 | <i>Ugift</i> | <i>Tjenestepige</i>   | <i>St Olai sogn Hjørring amt.</i> |
1381. ANE JOHANNE THOMASDATTER (Jens tipoldesøns hustru) blev født i 1820 i Søndele, Skallerup Sogn, Hjørring Amt. Niels Peter Jensen Bæk<sup>1380</sup> giftede sig med Ane Johanne Thomasdatter. De fik elleve børn:
- |  |        |  |  |  |
|--|--------|--|--|--|
| Jens Nielsen Bæk <sup>1335</sup>               | i 1847 |  |  |  |
| Kirsten Jensdatter Nielsdatter <sup>1338</sup> | i 1849 |  |  |  |
| Dorthe Marie Nielsen <sup>1339</sup>           | i 1850 |  |  |  |
| Thomas Nielsen Bæk <sup>1341</sup>             | i 1852 |  |  |  |
| Jacob Bæk <sup>1343</sup>                      | i 1853 |  |  |  |
| Kirsten Nielsen <sup>1345</sup>                | i 1854 |  |  |  |
| Jørgen Bæk <sup>1347</sup>                     | i 1856 |  |  |  |
| Frederik Bæk <sup>1349</sup>                   | i 1857 |  |  |  |
| Else Marie Nielsen <sup>1351</sup>             | i 1859 |  |  |  |
| Lars Kristian Bæk <sup>1353</sup>              | i 1861 |  |  |  |
| Niels Bæk <sup>1355</sup>                      | i 1863 |  |  |  |
- Denne familie er vist i slægtstræ 344.*

1382. METTE KIRSTINE JENSDATTER (Jens tipoldedatter) blev født d. 13 Maj 1819 i Skallerup sogn, Hjørring amt som datter til Jens Nielsen Bæk<sup>1399</sup> og Kirsten Jensdatter<sup>1400</sup>, som vist i slægtstræ 349. Hun blev døbt d. 27 Juni 1819, som spædbarn, i Skallerup kirke.

Notat: *hjoerring, Vennebjerg, Skallerup, Nørum Bye, En gaard, 13, FT-1834*

<i>Jens Nielsen Bæk</i>	52	<i>Gift</i>	<i>Gaardmand og sognefoged</i>
<i>Kirsten Jensdatter</i>	54	<i>Gift</i>	<i>Hans kone</i>
<i>Jens Christian Jensen</i>	19	<i>Ugift</i>	<i>Deres børn</i>
<i>Niels Peter Jensen</i>	17	<i>Ugift</i>	<i>Deres børn</i>
<i>Laur Jensen</i>	13	<i>Ugift</i>	<i>Deres børn</i>
<i>Johanne Marie Jensdatter</i>	23	<i>Ugift</i>	<i>Deres børn</i>
<i>Mette Kirstine Jensdatter</i>	15	<i>Ugift</i>	<i>Deres børn</i>
<i>Maren Kirstine Jensdatter</i>	10	<i>Ugift</i>	<i>Deres børn</i>

1383. PEDER CHRISTIAN NIELSEN (Jens tipoldedatters ægtemand) blev født i 1818 i Maarum Sogn, Hjørring Amt. Peder Christian Nielsen giftede sig med Mette Kirstine Jensdatter<sup>1382</sup>.

1384. LAURS JENSEN (Jens tipoldesøn) blev født d. 6 September 1821 i Skallerup sogn, Hjørring amt som søn til Jens Nielsen Bæk<sup>1399</sup> og Kirsten Jensdatter<sup>1400</sup>, som vist i slægtstræ 349. Han blev døbt d. 6 September 1821, som spædbarn, i Hjemmedøbt, i kirken den 9. november 1821.

Notat: *hjoerring, Vennebjerg, Skallerup, Nørum Bye, En gaard, 13, FT-1834*

<i>Jens Nielsen Bæk</i>	52	<i>Gift</i>	<i>Gaardmand og sognefoged</i>
<i>Kirsten Jensdatter</i>	54	<i>Gift</i>	<i>Hans kone</i>
<i>Jens Christian Jensen</i>	19	<i>Ugift</i>	<i>Deres børn</i>
<i>Niels Peter Jensen</i>	17	<i>Ugift</i>	<i>Deres børn</i>
<i>Laur Jensen</i>	13	<i>Ugift</i>	<i>Deres børn</i>
<i>Johanne Marie Jensdatter</i>	23	<i>Ugift</i>	<i>Deres børn</i>
<i>Mette Kirstine Jensdatter</i>	15	<i>Ugift</i>	<i>Deres børn</i>
<i>Maren Kirstine Jensdatter</i>	10	<i>Ugift</i>	<i>Deres børn</i>

*hjoerring, Vennebjerg, Skallerup, Nørum bye, En gaard, 16, FT-1845*

<i>Jens Nielsen</i>	63	<i>Gift</i>	<i>Gaardmand</i>	<i>Heri sognet</i>
<i>Kirsten Jensdatter</i>	65	<i>Gift</i>	<i>Hans kone</i>	<i>Heri sognet</i>
<i>Niels Peter Jensen</i>	28	<i>Ugift</i>	<i>Deres børn</i>	<i>Heri sognet</i>
<i>Laur Jensen</i>	24	<i>Ugift</i>	<i>Deres børn</i>	<i>Heri sognet</i>
<i>Maren Kirstine Jensdatter</i>	21	<i>Ugift</i>	<i>Deres børn</i>	<i>Heri sognet</i>
<i>Jens Isak Pedersen</i>	14	<i>Ugift</i>	<i>Deres pleiesøn</i>	<i>Heri sognet</i>
<i>Dorthe Pedersdatter</i>	16	<i>Ugift</i>	<i>Tjenestepige</i>	<i>St Olai sogn Hjørring amt</i>

*hjoerring, Vennebjerg, Skallerup, Søndele by i Skallerup sogn, En gaard, 8, FT-1880*

<i>Thomas Jensen</i>	27	<i>Gift</i>	<i>Husfader gaardmand</i>	<i>Heri sognet</i>
<i>Marie Nielsen</i>	24	<i>Gift</i>	<i>Hans hustru</i>	<i>Heri sognet</i>
<i>Lars Jensen</i>	59	<i>Gift</i>	<i>Aftægts-mand hos ovennævnte</i>	<i>Heri sognet</i>
<i>Karen Christensdatter</i>	82	<i>Gift</i>	<i>Hans hustru</i>	<i>Vrensted Børglum herred.</i>

1385. KAREN CHRISTENS DATTER (Jens tipoldesøns hustru) blev født i 1793 i Søndeleve, Skallerup Sogn, Hjørring Amt.

Notat: *hjoerring, Vennebjerg, Skallerup, Sønderlev by i Skallerup sogn, En gaard, 8, FT-1880*

<i>Thomas Jensen</i>	27	Gift	<i>Husfader gaardmand</i>	<i>Heri sognet</i>
<i>Marie Nielsen</i>	24	Gift	<i>Hans hustru</i>	<i>Heri sognet</i>
<i>Lars Jensen</i>	59	Gift	<i>Aftægts-mand hos ovennævnte</i>	<i>Heri sognet</i>
<i>Karen Christensdatter</i>	82	Gift	<i>Hans hustru</i>	<i>Vrensted Børglum herred.</i>

Laurs Jensen<sup>1384</sup> giftede sig med Karen Christensdatter. De fik en søn:

Thomas Jensen<sup>1357</sup>

*Denne familie er vist i slægtstræ 345.*

1386. MAREN KIRSTINE JENS DATTER (Jens tipoldedatter) blev født d. 14 Juli 1824 i Skallerup sogn, Hjørring amt som datter til Jens Nielsen Bæk<sup>1399</sup> og Kirsten Jensdatter<sup>1400</sup>, som vist i slægtstræ 349. Hun blev døbt d. 14 Juli 1824, som spædbarn, i Hjemmedøbt, i kirken den 19. september 1824.

Notat: *hjoerring, Vennebjerg, Skallerup, Nørum Bye, En gaard, 13, FT-1834*

<i>Jens Nielsen Bæk</i>	52	Gift	<i>Gaardmand og sognefoged</i>	
<i>Kirsten Jensdatter</i>	54	Gift	<i>Hans kone</i>	
<i>Jens Christian Jensen</i>	19	Ugift	<i>Deres børn</i>	
<i>Niels Peter Jensen</i>	17	Ugift	<i>Deres børn</i>	
<i>Laurs Jensen</i>	13	Ugift	<i>Deres børn</i>	
<i>Johanne Marie Jensdatter</i>	23	Ugift	<i>Deres børn</i>	
<i>Mette Kirstine Jensdatter</i>	15	Ugift	<i>Deres børn</i>	
<i>Maren Kirstine Jensdatter</i>	10	Ugift	<i>Deres børn</i>	

*hjoerring, Vennebjerg, Skallerup, Nørum bye, En gaard, 16, FT-1845*

<i>Jens Nielsen</i>	63	Gift	<i>Gaardmand</i>	<i>Heri sognet</i>
<i>Kirsten Jensdatter</i>	65	Gift	<i>Hans kone</i>	<i>Heri sognet</i>
<i>Niels Peter Jensen</i>	28	Ugift	<i>Deres børn</i>	<i>Heri sognet</i>
<i>Laurs Jensen</i>	24	Ugift	<i>Deres børn</i>	<i>Heri sognet</i>
<i>Maren Kirstine Jensdatter</i>	21	Ugift	<i>Deres børn</i>	<i>Heri sognet</i>
<i>Jens Isak Pedersen</i>	14	Ugift	<i>Deres pleiesøn</i>	<i>Heri sognet</i>
<i>Dorthe Pedersdatter</i>	16	Ugift	<i>Tjenestepige</i>	<i>St Olai sogn Hjørring amt.</i>

1387. ANNE MARIE CHRISTENS DATTER (Jens tipoldedatter) blev født i 1813 i Vennebjerg Sogn, Hjørring Amt som datter til Christen Laursen<sup>1403</sup> og Johanne Nielsdatter<sup>1402</sup>, som vist i slægtstræ 350.

Notat: *Vennebjerg, Vennebjerg, Bemeldte Hvidevold, et huus, 68, FT-1840*

<i>Christen Larsen</i>	61	Gift	<i>huusmand, lever af sin jord</i>	
<i>Johanne Nielsdatter</i>	58	Gift	<i>hans kone</i>	
<i>Ane Marie Christensdatter</i>	27	Ugift	<i>deres børn</i>	
<i>Ole Christensen</i>	15	Ugift	<i>deres børn</i>	

*Vennebjerg, Vennebjerg, Hvidevold, et Huus, 72, FT-1845*

<i>Jens Christensen Ljngby</i>	26	Gift	<i>Hjulmand</i>	<i>Ljngby sogn Hjørring Amt</i>
<i>Anemarie Christensdatter</i>	33	Gift	<i>Hans Kone</i>	<i>Venneberg Sogn</i>
<i>Jørgen Chr. Jensen</i>	1	Ugift	<i>Deres Søn</i>	<i>Venneberg Sogn</i>
<i>Christen Larsen</i>	66	Gift	<i>Inderste og Aftægtsmand</i>	<i>Harritslev Sogn Hjørring Amt</i>
<i>Johanne Nielsdatter</i>	63	Gift	<i>Hans Kone</i>	<i>Venneberg Sogn.</i>

1388. JENS CHRISTENSEN LYNGBY (Jens tipoldedatters ægtemand) blev født d. 20 September 1819 i Lyngby Sogn, Hjørring Amt som søn til Christen Jensen og Maren Nielsdatter. Han blev døbt d. 26 September 1819, som spædbarn, i Lyngby Kirke.

Notat: *Vennebjerg, Vennebjerg, Hvidevold, et Huus, 72, FT-1845*

<i>Jens Christensen Ljngby</i>	26	Gift	<i>Hjulmand</i>	<i>Ljngby sogn Hjørring Amt</i>
<i>Anemarie Christensdatter</i>	33	Gift	<i>Hans Kone</i>	<i>Venneberg Sogn</i>
<i>Jørgen Chr. Jensen</i>	1	Ugift	<i>Deres Søn</i>	<i>Venneberg Sogn</i>
<i>Christen Larsen</i>	66	Gift	<i>Inderste og Aftægtsmand</i>	<i>Harritslev Sogn Hjørring Amt</i>
<i>Johanne Nielsdatter</i>	63	Gift	<i>Hans Kone</i>	<i>Venneberg Sogn.</i>

Jens Christensen Lyngby giftede sig med Anne Marie Christensdatter<sup>1387</sup>. De fik en søn:

Jørgen Christian Jensen<sup>1359</sup> i 1844

*Denne familie er vist i slægtstræ 346.*



1389. JOHANNE MARIE CHRISTENS DATTER (Jens tipoldedatter) blev født i 1818 i Vennebjerg Sogn, Hjørring Amt som datter til Christen Laursen<sup>1403</sup> og Johanne Nielsdatter<sup>1402</sup>, som vist i slægtstræ 350.

Notat: Vennebjerg, Vennebjerg, Hvidevold Steder, Et boelssted, 69, FT-1834

Christen Laursen	55	Gift		Boelsmand
Johanne Nielsdatter	52	Gift		Hans kone
Johanne Marie Christensdatter	16	Ugift		Deres børn
Kirsten Christensdatter	12	Ugift		Deres børn
Ole Christensen	9	Ugift		Deres børn.

1390. KIRSTEN CHRISTENS DATTER (Jens tipoldedatter) blev født i 1822 i Vennebjerg Sogn, Hjørring Amt som datter til Christen Laursen<sup>1403</sup> og Johanne Nielsdatter<sup>1402</sup>, som vist i slægtstræ 350.

Notat: Vennebjerg, Vennebjerg, Hvidevold Steder, Et boelssted, 69, FT-1834

Christen Laursen	55	Gift		Boelsmand
Johanne Nielsdatter	52	Gift		Hans kone
Johanne Marie Christensdatter	16	Ugift		Deres børn
Kirsten Christensdatter	12	Ugift		Deres børn
Ole Christensen	9	Ugift		Deres børn.

1391. OLE CHRISTENSEN (Jens tipoldesøn) blev født i 1835 i Vennebjerg Sogn, Hjørring Amt som søn til Christen Laursen<sup>1403</sup> og Johanne Nielsdatter<sup>1402</sup>, som vist i slægtstræ 350.

Notat: Vennebjerg, Vennebjerg, Hvidevold Steder, Et boelssted, 69, FT-1834

Christen Laursen	55	Gift		Boelsmand
Johanne Nielsdatter	52	Gift		Hans kone
Johanne Marie Christensdatter	16	Ugift		Deres børn
Kirsten Christensdatter	12	Ugift		Deres børn
Ole Christensen	9	Ugift		Deres børn

Vennebjerg, Vennebjerg, Bemeldte Hvidevold, et huus, 68, FT-1840

Christen Larsen	61	Gift		huusmand, lever af sin jord
Johanne Nielsdatter	58	Gift		hans kone
Ane Marie Christensdatter	27	Ugift		deres børn
Ole Christensen	15	Ugift		deres børn.

1392. JOHANNE MARIE ANDERS DATTER (Jens tipoldedatter) blev født d. 26 Juni 1808 i Vennebjerg, Hjørring Amt, Harridslev Sogn som datter til Anders Hansen<sup>1405</sup> og Kirsten Nielsdatter<sup>1404</sup>, som vist i slægtstræ 351. Hun blev døbt d. 26 Juni 1808, som spædbarn, i Vennebjerg kirke.

(Johanne giftede sig to gange. Hun blev gift med Niels Jacobsen<sup>1393</sup> og Jens Peter Nielsen<sup>1394</sup>.)

Notat: Johanne Marie Andersdatter er gift 42 år gammel ved FT-1850

Med Tømmermand Jens Peter Nielsen, 27 år

Vennebjerg By, Hus 114, Vennebjerg Sogn, Hjørring Amt.

Ved hendes dåb i kirken står følgende:

Den 26 Juni døbte jeg Ugivte Kiersten Niels Datter  
som opholder sig hiemme i Nørre Harridslev Bye  
hos Faderen Selv-Eier Huusmand Niels Sørensen Bæk,  
hendes Uægte Pige Barn kaldet  
Johanne Marie.

Fadderne: Sogne-Foged Mogens Iversens Kone i  
Harridslev, Pigen Karen Niels Datter ibid  
Christen Laursen i Kvidevold, Peder Cris-  
stensen og Jens Stephensen begge i Haugaard.

Til Barnefader er udlagt Ugifte Anders  
Hansen, Under-Officier ved Lande-Værnet, Gar-  
nisonerende\* i Fladstrand. Synden skal være begaaet  
i Niels Bæcks Huus i Nørre Harridslev; i Ø(v)rigt er  
det Iste Gang, at saavel hand, som hun, haver giort  
sig skyldige i denne Letfærdigheds Last.

\* skal nok være: garnisonerende.

1393. NIELS JACOBSEN (Jens tipoldedatters ægtemand) blev født d. 11 Juni 1810 i Vennebjerg, N. Harridslev Sogn, Hjørring Amt som søn til Jacob Nielsen og Maren Olesdatter. Han blev døbt d. 11 Juni 1810, som spædbarn, i Harritslev sogn, Vennebjerg herred. Han var ansat som Tjenestemand og karl hos Præsten i N. Harritslev, Vennebjerg Sogn.  
 Notat: *Niels Jacobsen, sat til fadderskab til uægte datter af Johanne Marie Andersdatter.*

*Er tilsyneladende kun far til 1. barn.*

*Optaget i FT-1834, 24 år gammel, tjenestefolk i Præstegården, Vennebjerg, Harritslev, Hjørring.*

*FT1845 som 34 årig, ugift hos præsten i Hjørring: i arbejde som tjenestekarl hos Vennebjerg, Hjørring Købstad, Strømgadens vestre ende Provst for Horns og Venneberg Herreder, sognepræst*

*hjoerring, Vennebjerg, Hjørring Købstad, Strømgadens vestre ende, , 67, FT-1845*

<i>Søren Stabell</i>	<i>75</i>	<i>Gift</i>	<i>Provst for Horns og Venneberg Herreder, sognepræst i</i>
<i>Hjørring Aarhus</i>			
<i>Nicolette Andubte?? Toft</i>	<i>66</i>	<i>Ugift</i>	<i>Hans kone Skivum sogn Thy</i>
<i>Severine Stabell</i>	<i>29</i>	<i>Ugift</i>	<i>Deres børn Skivum sogn</i>
<i>Laurette Stabell</i>	<i>27</i>	<i>Ugift</i>	<i>Hans børn Agdals</i>
<i>Agathe Stabell</i>	<i>36</i>	<i>Enke</i>	<i>Enke efter amtsfuldmægtig Herbek Stempelpapirforhandler</i>
<i>Agdals</i>			
<i>Nicolette Johanne Herbek</i>	<i>10</i>	<i>Ugift</i>	<i>Hendes børn Hjørring</i>
<i>Jacob Lund Herbek</i>	<i>7</i>	<i>Ugift</i>	<i>Hendes børn Hjørring</i>
<i>Ane Margrethe Pedersdatter amt</i>	<i>32</i>	<i>Ugift</i>	<i>Tjenestefolk Harritzlev sogn Hjørring</i>
<i>Johanne Marie Christensdatter amt</i>	<i>29</i>	<i>Ugift</i>	<i>Tjenestefolk St Hans sogn Hjørring</i>
<i>Petrine Jacobsdatter</i>	<i>28</i>	<i>Ugift</i>	<i>Tjenestefolk Veiby sogn Hjørring amt</i>
<i>Christen Thomsen</i>	<i>27</i>	<i>Ugift</i>	<i>Tjenestefolk Bjerby sogn Hjørring amt</i>
<i>Peder Nielsen</i>	<i>45</i>	<i>Gift</i>	<i>Tjenestefolk Seilstrup sogn Hjørring amt</i>
<i>Ane Kirstine Christensdatter amt</i>	<i>29</i>	<i>Ugift</i>	<i>Tjenestefolk Tversted sogn Hjørring</i>
<i>Niels Jacobsen</i>	<i>34</i>	<i>Tjenestefolk</i>	<i>H...??</i>

*hjoerring, Vennebjerg, Sankt Olai, Bidstrup, 17, en Gaard, 17, FT-1850*

<i>Niels Jacobsen</i>	<i>40</i>	<i>Gift</i>	<i>Gaardeier Harritslev S.</i>
<i>Else Katrine Pedersdatter</i>	<i>45</i>	<i>Gift</i>	<i>Hans Kone Vrændsted S.</i>
<i>Anders Chr. Nielsen</i>	<i>14</i>	<i>Ugift</i>	<i>Deres Børn Her i Sognet</i>
<i>Mette Kirstine Nielsdatter</i>	<i>12</i>	<i>Ugift</i>	<i>Deres Børn Her i Sognet</i>
<i>Magrethe Nielsdatter</i>	<i>6</i>	<i>Ugift</i>	<i>Deres Børn Her i Sognet</i>
<i>Helene Nielsdatter</i>	<i>4</i>	<i>Ugift</i>	<i>Deres Børn Her i Sognet</i>
<i>Niels Chr. Nielsen</i>	<i>1</i>	<i>Ugift</i>	<i>Deres Børn Her i Sognet</i>
<i>Niels Peter Larsen</i>	<i>23</i>	<i>Ugift</i>	<i>Afrejst i Krigstjeneste Her i Sognet</i>

*Ved Folketællingen i 1860, Bidstrup, Skt. Olai Sogn, Hjørring Amt*

*Niels Jacobsen, 50 år, Gift, Avlsbruger*

*Else Cathrine Pedersdatter, 55 år, Gift, født i Vrendsted, hans kone*

*Margrethe Nielsen, 17 år, deres datter, ugift, født i Hjørring*

*Niels Christian Nielsen, 11 år, deres søn, ugift, født i Hjørring Oscar Christensen, deres Plejebarm 8 år, født i Hjørring, født den 10. april 1852, døbt den 22. august 1852 i Hjørring kirke. Forældrene: Thomas Christian Christensen og hustru Regine Caroline Arvesen af Hjørring. Faddere ved dåben: Slagter Jensens Kone, Morten Pedersen, ovennævnte Slagter Jensen.*

*Niels Jacobsen giftede sig med Johanne Marie Andersdatter<sup>1392</sup>. De fik en datter:*

*Maren Kirstine Brandt Nielsen<sup>1360</sup> i 1841*

*Denne familie er vist i slægtstræ 347.*

*Niels Jacobsen giftede sig med Else Cathrine Pedersdatter. De fik fem børn:*

Anders Christian Nielsen i 1836  
 Mette Kirstine Nielsdatter i 1838  
 Margrethe Nielsdatter i 1843  
 Helene Nielsdatter i 1846  
 Niels Christian Nielsen i 1850

*Denne familie er vist i slægtstræ 347.*

1394. JENS PETER NIELSEN (Jens tipolddatters ægtemand) blev født i 1824 i Rubjerg, Nørre Harritslev, Hjørring som søn til Niels Jespersen og Cathrine Andersdatter. Han var ansat som Tømmermand.

Jens Peter Nielsen giftede sig med Johanne Marie Andersdatter<sup>1392</sup>.

1395. ANE KIRSTINE JENSDATTER (Jens tipolddatter) blev født d. 1 Februar 1818 i Vennebjerg Sogn, Hjørring Amt som datter til Jens Larsen<sup>1406</sup> og Kirsten Nielsdatter<sup>1404</sup>, som vist i slægtstræ 352. Hun blev døbt d. 19 Marts 1818, som spædbarn, i Vennebjerg kirke.

Notat: *Ved dåben i kirken:*

*Hjemmedøbt den 1. februar 1818. Forældrene: Husmand Jens Laursen og Hustru Kirsten Nielsdatter af Nørre Harritslev. Faddere: Mogens Iversens Kone Dorthe og Mogens Jensens Datter Kirsten og Jens Andersen, alle fra Nørre Harritslev. Døbt 1814 i Rubjerg: Anno 1814 26. martii hafde Lars Pedersen Laage og hustrue Maren Jensdatter i Rubjerg sin søn som blev hjemmedøbt 27. ditto og kaldet Jens Christian S.L. [?] Faddere: Jens Pedersen Laage ophold Lyngbye - Agnethe Jensdatte  
 r - Margrethe Pedersdatter - Niels Christian Jensen.*

*I igi- ses en Jens Christian Larsen som havde datter Agnete til dåbs 1750:*

*Døbt 10 NOV 1849 Christening: 06 JAN 1850 Rubjerg, Hjørring, Father: JENS CHRISTIAN LARSEN Mother: ANE KIRSTINE JENSDR.*

*Jens Christian Larsen og Ane Kirstine Jensdt Viet: 17 JUN 1842 Vennebjerg, Hjørring, Denmark*

*De havde også datter Maren, 13 JUL 1853 Christening: 14 JUL 1853 Rubjerg, Hjørring (igi-).*

*DDD-1845 Hjørring, Vennebjerg, Rubjerg, Rubjerg by, , Et huus, 37, FT-1845*

*Jens Christian Larsen, 31, Gift, , Huusmand og skomager, Heri sognet*

*Ane Kirstine Jensdatter, 27, Gift, , Hans kone, Venneberg sogn Hjørring amt*

*Lauritz Jensen, 2, Ugift, , Deres barn, Heri sognet*

*Mikkel Christensen, 32, Ugift, , i forbundt Tjenstefolk, Veiby sogn Hjørring amt*

*Ane Jensdatter, 15, Ugift, , Tjenestefolk, St Hans sogn Hjørring amt*

*hjoerring, Vennebjerg, Rubjerg, Rubjerg Bye, Et huus, 37, FT-1845*

<i>Jens Christian Larsen</i>	<i>31</i>	<i>Gift</i>	<i>Huusmand og skomager</i>	<i>Heri sognet</i>
<i>Ane Kirstine Jensdatter</i>	<i>27</i>	<i>Gift</i>	<i>Hans kone</i>	<i>Venneberg sogn Hjørring amt</i>
<i>Lauritz Jensen</i>	<i>2</i>	<i>Ugift</i>	<i>Deres barn</i>	<i>Heri sognet</i>
<i>Mikkel Christensen</i>	<i>32</i>	<i>Ugift</i>	<i>i forbundt Tjenstefolk</i>	<i>Veiby sogn Hjørring amt</i>
<i>Ane Jensdatter</i>	<i>15</i>	<i>Ugift</i>	<i>Tjenestefolk</i>	<i>St Hans sogn Hjørring amt</i>

*hjoerring, Vennebjerg, Rubjerg, Rubjerg Bye, et Huus, 22, FT-1850*

<i>Jens Christian Lausen</i>	<i>36</i>	<i>Gift</i>	<i>Huusmand, Skomager, Huusfader</i>	<i>Her i Sognet [ Rubjerg]</i>
<i>Ane Kirstine Jensdatter</i>	<i>32</i>	<i>Gift</i>	<i>hans Kone</i>	<i>Wenneberg Sogn, Hjørring Amt</i>
<i>Lauritz Jensen</i>	<i>7</i>	<i>Ugift</i>	<i>deres Børn</i>	<i>Her i Sognet [ Rubjerg]</i>
<i>Jens Jensen</i>	<i>5</i>	<i>Ugift</i>	<i>deres Børn</i>	<i>Do [ Her i Sognet, Rubjerg]</i>
<i>Martin Jensen</i>	<i>3</i>	<i>Ugift</i>	<i>deres Børn</i>	<i>Do [ Her i Sognet, Rubjerg]</i>
<i>Agnete Jensen</i>	<i>1</i>	<i>Ugift</i>	<i>deres Børn</i>	<i>Do [ Her i Sognet, Rubjerg]</i>
<i>Johanne Marie Andersdatter</i>	<i>29</i>	<i>Ugift</i>	<i>Tjenestepige</i>	<i>Lyngbye Sogn, Hjørring Amt</i>

*hjoerring, Vennebjerg, Rubjerg, Rubjerg By, en Gaard, 8, FT-1880*

<i>Ane Kirstine Jensen</i>	<i>62</i>	<i>Enke</i>	<i>Husmoder, Gaardmandsenke, Venneberg Sogn,</i>	<i>Hjørring Amt</i>
<i>Carl Christian Jensen</i>	<i>24</i>	<i>Ugift</i>	<i>hendes Søn, tjener Moderen</i>	<i>Rubjerg Sogn, Hjørring Amt</i>
<i>Grethe Marie Jensen</i>	<i>20</i>	<i>Ugift</i>	<i>hendes Datter</i>	<i>Rubjerg Sogn, Hjørring Amt</i>
<i>Else Marie Pedersen</i>	<i>10</i>	<i>Ugift</i>	<i>Plejedatter</i>	<i>Løkken, Hjørring Amt</i>
<i>Lars Nielsen Sørensen</i>	<i>36</i>	<i>Gift</i>	<i>Inderste, Daglejer i Agerbruget</i>	<i>Vejby Sogn, Hjørring Amt</i>

Agnete Jensen 30 Gift hans Kone Rubjerg Sogn, Hjørring Amt  
 Søren Thomsen Sørensen 2 Ugift deres Søn Rubjerg Sogn, Hjørring Amt.

1396. JENS CHRISTIAN LAURSEN (Jens tipoldedatters ægtemand) blev født i 1814 i Rubjerg Sogn, Hjørring Amt som søn til Laurs Pedersen Laage og Maren Jensdatter. Han var ansat som Skomager.

Notat: Døbt 1814 i Rubjerg: Anno 1814 26. martii hafde Lars Pedersen Laage og hustrue Maren Jensdatter i Ruberg sin søn som blev hjemmedøbt 27. ditto og kaldet Jens Christian S.L. [?] Faddere: Jens Pedersen Laage ophold Lyngbye - Agnethe Jensdatte  
 r - Margrethe Pedersdatter - Niels Christian Jensen.

I igi- ses en Jens Christian Larsen som havde datter Agnete til dåbs 1750:

Døbt 10 NOV 1849 Christening: 06 JAN 1850 Rubjerg, Hjørring, Father: JENS CHRISTIAN LARSEN Mother: ANE KIRSTINE JENSDR.

Jens Christian Larsen og Ane Kirstine Jensdt Viet: 17 JUN 1842 Vennebjerg, Hjørring, Denmark

De havde også datter Maren, 13 JUL 1853 Christening: 14 JUL 1853 Rubjerg, Hjørring (igi-).

DDD-1845 Hjørring, Vennebjerg, Rubjerg, Ruberg by, , Et huus, 37, FT-1845

Jens Christian Larsen, 31, Gift, , Huusmand og skomager, Heri sognet

Ane Kirstine Jensdatter, 27, Gift, , Hans kone, Venneberg sogn Hjørring amt

Lauritz Jensen, 2, Ugift, , Deres barn, Heri sognet

Mikkel Christensen, 32, Ugift, , i forbundt Tjenstefolk, Veiby sogn Hjørring amt

Ane Jensdatter, 15, Ugift, , Tjenestefolk, St Hans sogn Hjørring amt

hjoerring, Vennebjerg, Rubjerg, Ruberg Bye, Et huus, 37, FT-1845

Jens Christian Larsen 31 Gift Huusmand og skomager Heri sognet

Ane Kirstine Jensdatter 27 Gift Hans kone Venneberg sogn Hjørring amt

Lauritz Jensen 2 Ugift Deres barn Heri sognet

Mikkel Christensen 32 Ugift i forbundt Tjenstefolk Veiby sogn Hjørring amt

Ane Jensdatter 15 Ugift Tjenestefolk St Hans sogn Hjørring amt

hjoerring, Vennebjerg, Rubjerg, Rubjerg Bye, et Huus, 22, FT-1850

Jens Christian Lausen 36 Gift Huusmand, Skomager, Huusfader Her i Sognet [ Rubjerg]

Ane Kirstine Jensdatter 32 Gift hans Kone Wenneberg Sogn, Hjørring Amt

Lauritz Jensen 7 Ugift deres Børn Her i Sognet [ Rubjerg]

Jens Jensen 5 Ugift deres Børn Do [ Her i Sognet, Rubjerg]

Martin Jensen 3 Ugift deres Børn Do [ Her i Sognet, Rubjerg]

Agnete Jensen 1 Ugift deres Børn Do [ Her i Sognet, Rubjerg]

Johanne Marie Andersdatter 29 Ugift Tjenestepige Lyngbye Sogn, Hjørring Amt.

Jens Christian Laursen giftede sig med Ane Kirstine Jensdatter<sup>1395</sup>. De fik ti børn:

Laurits Jensen<sup>1362</sup> i 1843

Jens Jensen<sup>1363</sup> i 1844

Jens Jensen<sup>1364</sup> i 1845

Martin Jensen<sup>1365</sup> i 1847

Agnete Jensen<sup>1367</sup> i 1849

Mourits Christian Jensen<sup>1369</sup> i 1851

Maren Jensen<sup>1370</sup> i 1853

Ane Jensen<sup>1371</sup> i 1853

Carl Christian Jensen<sup>1372</sup> i 1855

Grethe Marie Jensen<sup>1374</sup> i 1859

Denne familie er vist i slægtstræ 348.

1397. LARS JENSEN (Jens tipoldesøn) blev født d. 11 Juli 1824 i Vennebjerg, Hjørring som søn til Jens Larsen<sup>1406</sup> og Kirsten Nielsdatter<sup>1404</sup>, som vist i slægtstræ 352. Han blev døbt d. 1 August 1824, som spædbarn, i Vennebjerg kirke, Hjemmedøbt 12.juli 1824.

Notat: Ved dåben i kirken:

Mogens Jensens Datter Maren og Bæks Pige Johanne Marie Andersdatter, Søren Søderberg, Jens Larsen og Christen Hansdatter fra Nørre Harritzlev.

hjoerring, Vennebjerg, Vennebjerg, Nørre Harritzlev, En gaard, 45, FT-1834

Jens Laursen	52	Gift	Gaardmand
Kiersten Nielsdatter	49	Gift	Hans kone
Laur Jensen	10	Ugift	Deres søn

**Generation af oldebørn**

1398. KAREN NIELSDATTER (Jens oldedatter) blev født d. 25 Oktober 1772 i Harridslev, Vennebjerg Sogn, Hjørring Amt som datter til Niels Sørensen Bæk<sup>1409</sup> og Johanne Jensdatter<sup>1408</sup>, som vist i slægtstræ 353.

1399. JENS NIELSEN BÆK (Jens oldesøn) blev født d. 12 September 1779 i Harridslev, Vennebjerg, Hjørring som søn til Niels Sørensen Bæk<sup>1409</sup> og Johanne Jensdatter<sup>1408</sup>, som vist i slægtstræ 353. Han var ansat som Sognefoged i Skallerup Sogn. (Jens giftede sig to gange. Han blev gift med Kirsten Jensdatter<sup>1400</sup> og Mette Mogensdatter<sup>1401</sup>.)

Notat: *hjoerring, Vennebjerg, Skallerup, Nørum Bye, En gaard, 13, FT-1834*

Jens Nielsen Bæk	52	Gift	Gaardmand og sognefoged
Kirsten Jensdatter	54	Gift	Hans kone
Jens Christian Jensen	19	Ugift	Deres børn
Niels Peter Jensen	17	Ugift	Deres børn
Laur Jensen	13	Ugift	Deres børn
Johanne Marie Jensdatter	23	Ugift	Deres børn
Mette Kirstine Jensdatter	15	Ugift	Deres børn
Maren Kirstine Jensdatter	10	Ugift	Deres børn

*hjoerring, Vennebjerg, Bjergby, Bjergby, Et huus, 13, FT-1845*

Jens Nielsen Bæk	68	Gift	Huusmand lever af jordlodden	Heri sognet
Mette Mogensdatter	77	Gift	Hans kone	Tolstrup sogn heri amtet.

1400. KIRSTEN JENSDATTER (Jens oldesøns hustru) blev født i 1780 i Skallerup sogn, Hjørring amt.

Notat: *hjoerring, Vennebjerg, Skallerup, Nørum Bye, En gaard, 13, FT-1834*

Jens Nielsen Bæk	52	Gift	Gaardmand og sognefoged
Kirsten Jensdatter	54	Gift	Hans kone
Jens Christian Jensen	19	Ugift	Deres børn
Niels Peter Jensen	17	Ugift	Deres børn
Laur Jensen	13	Ugift	Deres børn
Johanne Marie Jensdatter	23	Ugift	Deres børn
Mette Kirstine Jensdatter	15	Ugift	Deres børn
Maren Kirstine Jensdatter	10	Ugift	Deres børn

*hjoerring, Vennebjerg, Skallerup, Nørum bye, En gaard, 16, FT-1845*

Jens Nielsen	63	Gift	Gaardmand	Heri sognet
Kirsten Jensdatter	65	Gift	Hans kone	Heri sognet
Niels Peter Jensen	28	Ugift	Deres børn	Heri sognet
Laur Jensen	24	Ugift	Deres børn	Heri sognet
Maren Kirstine Jensdatter	21	Ugift	Deres børn	Heri sognet
Jens Isak Pedersen	14	Ugift	Deres pleiesøn	Heri sognet
Dorthe Pedersdatter	16	Ugift	Tjenestepige	St Olai sogn Hjørring amt.

Jens Nielsen Bæk<sup>1399</sup> giftede sig med Kirsten Jensdatter. De fik syv børn:

- Dorthe Marie Jensdatter<sup>1375</sup> i 1806
- Johanne Marie Jensdatter<sup>1377</sup> i 1812
- Jens Christian Jensen<sup>1379</sup> i 1815
- Niels Peter Jensen Bæk<sup>1380</sup> i 1817
- Mette Kirstine Jensdatter<sup>1382</sup> i 1819
- Laur Jensen<sup>1384</sup> i 1821
- Maren Kirstine Jensdatter<sup>1386</sup> i 1824

*Denne familie er vist i slægtstræ 349.*

1401. METTE MOGENSDATTER (Jens oldesøns hustru) blev født i Tolstrup Sogn, Hjørring Amt.

Notat: *hjoerring, Vennebjerg, Bjergby, Bjergby, Et huus, 13, FT-1845*

Jens Nielsen Bæk	68	Gift	Huusmand lever af jordlodden	Heri sognet
Mette Mogensdatter	77	Gift	Hans kone	Tolstrup sogn heri amtet.

Jens Nielsen Bæk<sup>1399</sup> giftede sig med Mette Mogensdatter.

1402. JOHANNE NIELSDATTER (Jens oldedatter) blev født d. 11 November 1781 i Harridslev, Hjørring som datter til Niels Sørensen Bæk<sup>1409</sup> og Johanne Jensdatter<sup>1408</sup>, som vist i slægtstræ 353.

Notat: *hjoerring, Vennebjerg, Vennebjerg, Nørre Harridslev, , 7, FT-1801*

<i>Iver Mogensen</i>	<i>72</i>	<i>Enkemand</i>	<i>Huusbonde</i>	<i>Fæstebonde og Gaardbeoer</i>
<i>Mogens Iversen</i>	<i>25</i>	<i>Gift</i>	<i>Hans Søn</i>	
<i>Dorthe Laursdatter</i>	<i>20</i>	<i>Gift</i>	<i>Dennes Kone</i>	
<i>Kiersten Marie Mogensdatter</i>	<i>1</i>	<i>Ugift</i>	<i>Deres Barn</i>	
<i>Laurs Olesen</i>	<i>23</i>	<i>Ugift</i>	<i>Tienestefolk</i>	
<i>Johanne Nielsdatter</i>	<i>16</i>	<i>Ugift</i>	<i>Tienestefolk</i>	

*Vennebjerg, Vennebjerg, Hvidevold Steder, Et boelssted, 69, FT-1834*

<i>Christen Laursen</i>	<i>55</i>	<i>Gift</i>	<i>Boelsmand</i>	
<i>Johanne Nielsdatter</i>	<i>52</i>	<i>Gift</i>	<i>Hans kone</i>	
<i>Johanne Marie Christensdatter</i>	<i>16</i>	<i>Ugift</i>		<i>Deres børn</i>
<i>Kirsten Christensdatter</i>	<i>12</i>	<i>Ugift</i>		<i>Deres børn</i>
<i>Ole Christensen</i>	<i>9</i>	<i>Ugift</i>		<i>Deres børn</i>

*Vennebjerg, Vennebjerg, Bemeldte Hvidevold, et huus, 68, FT-1840*

<i>Christen Larsen</i>	<i>61</i>	<i>Gift</i>	<i>huusmand, lever af sin jord</i>	
<i>Johanne Nielsdatter</i>	<i>58</i>	<i>Gift</i>	<i>hans kone</i>	
<i>Ane Marie Christensdatter</i>	<i>27</i>	<i>Ugift</i>		<i>deres børn</i>
<i>Ole Christensen</i>	<i>15</i>	<i>Ugift</i>		<i>deres børn</i>

*Vennebjerg, Vennebjerg, Hvidevold, et Huus, 72, FT-1845*

<i>Jens Christensen Ljngby</i>	<i>26</i>	<i>Gift</i>	<i>Hjulmand</i>	<i>Ljngby sogn Hjørring Amt</i>
<i>Anemarie Christensdatter</i>	<i>33</i>	<i>Gift</i>	<i>Hans Kone</i>	<i>Venneberg Sogn</i>
<i>Jørgen Chr. Jensen</i>	<i>1</i>	<i>Ugift</i>	<i>Deres Søn</i>	<i>Venneberg Sogn</i>
<i>Christen Larsen</i>	<i>66</i>	<i>Gift</i>	<i>Inderste og Aftægtsmand</i>	<i>Harridslev Sogn Hjørring Amt</i>
<i>Johanne Nielsdatter</i>	<i>63</i>	<i>Gift</i>	<i>Hans Kone</i>	<i>Venneberg Sogn.</i>

1403. CHRISTEN LAURSEN (Jens oldedatters ægtemand) blev født i Harridslev, Vennebjerg, Hjørring Amt.

Notat: *Vennebjerg, Vennebjerg, Hvidevold Steder, Et boelssted, 69, FT-1834*

<i>Christen Laursen</i>	<i>55</i>	<i>Gift</i>	<i>Boelsmand</i>	
<i>Johanne Nielsdatter</i>	<i>52</i>	<i>Gift</i>	<i>Hans kone</i>	
<i>Johanne Marie Christensdatter</i>	<i>16</i>	<i>Ugift</i>		<i>Deres børn</i>
<i>Kirsten Christensdatter</i>	<i>12</i>	<i>Ugift</i>		<i>Deres børn</i>
<i>Ole Christensen</i>	<i>9</i>	<i>Ugift</i>		<i>Deres børn</i>

*Vennebjerg, Vennebjerg, Bemeldte Hvidevold, et huus, 68, FT-1840*

<i>Christen Larsen</i>	<i>61</i>	<i>Gift</i>	<i>huusmand, lever af sin jord</i>	
<i>Johanne Nielsdatter</i>	<i>58</i>	<i>Gift</i>	<i>hans kone</i>	
<i>Ane Marie Christensdatter</i>	<i>27</i>	<i>Ugift</i>		<i>deres børn</i>
<i>Ole Christensen</i>	<i>15</i>	<i>Ugift</i>		<i>deres børn</i>

*Vennebjerg, Vennebjerg, Hvidevold, et Huus, 72, FT-1845*

<i>Jens Christensen Ljngby</i>	<i>26</i>	<i>Gift</i>	<i>Hjulmand</i>	<i>Ljngby sogn Hjørring Amt</i>
<i>Anemarie Christensdatter</i>	<i>33</i>	<i>Gift</i>	<i>Hans Kone</i>	<i>Venneberg Sogn</i>
<i>Jørgen Chr. Jensen</i>	<i>1</i>	<i>Ugift</i>	<i>Deres Søn</i>	<i>Venneberg Sogn</i>
<i>Christen Larsen</i>	<i>66</i>	<i>Gift</i>	<i>Inderste og Aftægtsmand</i>	<i>Harridslev Sogn Hjørring Amt</i>
<i>Johanne Nielsdatter</i>	<i>63</i>	<i>Gift</i>	<i>Hans Kone</i>	<i>Venneberg Sogn.</i>

Christen Laursen giftede sig med Johanne Nielsdatter<sup>1402</sup>. De fik fire børn:

*Anne Marie Christensdatter<sup>1387</sup> i 1813*  
*Johanne Marie Christensdatter<sup>1389</sup> i 1818*  
*Kirsten Christensdatter<sup>1390</sup> i 1822*  
*Ole Christensen<sup>1391</sup> i 1835*

*Denne familie er vist i slægtstræ 350.*

1404. KIRSTEN NIELSDATTER (Jens oldedatter) blev født d. 2 Marts 1785 i Vennebjerg Sogn, Hjørring Amt som datter til Niels

Sørensen Bæk<sup>1409</sup> og Johanne Jensdatter<sup>1408</sup>, som vist i slægtstræ 353. Hun blev døbt d. 10 April 1785, som spædbarn, i Vennebjerg kirke, Hj. døbt den 02.mar.1785.

(Kirsten giftede sig to gange. Hun blev gift med Anders Hansen<sup>1405</sup> og Jens Larsen<sup>1406</sup>.)

Notat: Kirsten står ved dåben af Johanne Marie som ugift, og udlagte barnefader til Johanne er Anders Hansen, Officer i tjeneste på Fladstrand.

*Kirsten opholder sig hos faderen Niels Sørensen Bæk*

*hjoerring, Vennebjerg, Vennebjerg, Nørre Harridslev, , 10, FT-1801*

Niels Sørensen	62	Gift	Huusbonde	Selv-Ejrbonde og Gaardbeboer
Johanne Jensdatter	50	Gift	Hans Kone	
Kiersten Nielsdatter	15	Ugift	Deres Datter	
Jens Andersen	3	Ugift	et antaget Barn	

*hjoerring, Vennebjerg, Vennebjerg, Nørre Harritzlev, En gaard, 45, FT-1834*

Jens Laursen	52	Gift	Gaardmand
Kiersten Nielsdatter	49	Gift	Hans kone
Laur Jensen	10	Ugift	Deres søn .

1405. ANDERS HANSEN (Jens oldedatters ægtemand) blev født d. 9 Juni 1774 i Mårup, Hjørring, far til Johanne uden ægteskab som søn til Hans Præstholm Andersen og Else Thøgersdatter. Han blev døbt d. 3 Juli 1774, som spædbarn, i Mårup kirke. Han var ansat som Under-Officer i tjeneste ved Fladstrand 1807, Landeværnet Hjørring.

Notat: I kirkebogen Mårup kirke for dåben af Anders Hansen står:

*Dom 5. p. trinitatis. Hans Andersen og hustru Else Thøgersdatter søn døbt, båren af Else Nielsdatter, Maren Pedersdatter. Mads Andersen, Christen Andersen, den 9. juni*

*i kirkebogen ved dåben af Johanne står følgende:*

*Den 26 Junj døbte jeg Ugivte Kiersten Niels Datter som opholder sig hjemme i Nørre Harridslev Bye hos Faderen Selv-Eier Huusmand Niels Sørensen Bæk, hendes Uægte Pige Barn kaldet Johanne Marie.*

*Fadderne: Sogne-Foged Mogens Iversens Kone i Harridslev, Pigen Karen Niels Datter ibid Christen Laursen i Kvidevold, Peder Cris-stensen og Jens Stephensen begge i Haugaard. Til Barnefader er udlagt Ugifte Anders Hansen, Under-Officier ved Lande-Værnet, Grarnisonerende\* i Fladstrand. Synden skal være begaaet i Niels Bæcks Huus i Nørre Harridslev; i Ø(v)rigt er det Iste Gang, at saavel hand, som hun, haver gjort sig skyldige i denne Letfærdigheds Last.*

*\* skal nok være: garnisonerende*

*hjoerring, Vennebjerg, Skallerup, Størup, , 1, FT-1801*

Christen Nielsen	40	Gift	Huusbonde	Fæste=bonde og Gaard-Beboer
Maren Madsdatter	36	Gift	Hans Kone	
Anders Hansen	27	Ugift	Tieneste Folk	Nat: Rytter
Søren Sørensen	22	Ugift	Tieneste Folk	enroull Matros
Laur Morthensen	16	Ugift	Tieneste Folk	
Kiersten Andersdatter	23	Ugift	Tieneste Folk	
Anne Christensdatter	15	Ugift	Tieneste Folk	

*hjoerring, Vennebjerg, Skallerup, Søndeløv Bye, Et huus, 69, FT-1834*

Poul Nielsen	43	Gift	Huusmand, lever af sin jordlod
Maren Mogensdatter	29	Gift	Hans kone
Niels Peter Poulsen	9	Ugift	Deres børn
Mogens Iver Poulsen	6	Ugift	Deres børn

<i>Laurs Christian Poulsen</i>	4	<i>Ugift</i>	<i>Deres børn</i>
<i>Dorthe Marie Poulsdatter</i>	1	<i>Ugift</i>	<i>Deres børn</i>
<i>Anders Hansen</i>	60	<i>Gift</i>	<i>Indsidder, ingen bestemt næring</i>
<i>Maren Jensdatter</i>	64	<i>Gift</i>	<i>Hans kone, almisselem.</i>

Anders Hansen giftede sig med Kirsten Nielsdatter<sup>1404</sup>. De fik en datter:

Johanne Marie Andersdatter<sup>1392</sup> i 1808

*Denne familie er vist i slægtstræ 351.*

Anders Hansen giftede sig med Maren Jensdatter. De fik en søn:

Hans Andersen i 1815

*Denne familie er vist i slægtstræ 351.*

1406. JENS LARSEN (Jens oldedatters ægtemand) blev født i 1782 i Vennebjerg Sogn, Hjørring Amt.

Notat: *hjoerring, Vennebjerg, Vennebjerg, Nørre Harritzlev, En gaard, 45, FT-1834*

<i>Jens Laursen</i>	52	<i>Gift</i>	<i>Gaardmand</i>
<i>Kiersten Nielsdatter</i>	49	<i>Gift</i>	<i>Hans kone</i>
<i>Laurs Jensen</i>	10	<i>Ugift</i>	<i>Deres søn .</i>

Jens Larsen giftede sig med Kirsten Nielsdatter<sup>1404</sup>. De fik to børn:

Ane Kirstine Jensdatter<sup>1395</sup> i 1818

Lars Jensen<sup>1397</sup> i 1824

*Denne familie er vist i slægtstræ 352.*

1407. JENS ANDERSEN (Jens oldesøn) blev født i 1798 i Vennebjerg Sogn, Harridslev, Hjørring Amt som søn til Niels Sørensen Bæk<sup>1409</sup> og Johanne Jensdatter<sup>1408</sup>, som vist i slægtstræ 353.

Notat: *hjoerring, Vennebjerg, Vennebjerg, Nørre Harridslev, , 10, FT-1801*

<i>Niels Sørensen</i>	62	<i>Gift</i>	<i>Huusbonde</i>	<i>Selv-Ejerbonde og Gaardbeoer</i>
<i>Johanne Jensdatter</i>	50	<i>Gift</i>	<i>Hans Kone</i>	
<i>Kiersten Nielsdatter</i>	15	<i>Ugift</i>	<i>Deres Datter</i>	
<i>Jens Andersen</i>	3	<i>Ugift</i>	<i>et antaget Barn</i>	<i>.</i>

#### Generation af børnebørn

1408. JOHANNE JENSDATTER (Jens sønneatter) blev født d. 25 Februar 1750 i Vennebjerg, Harridslev, Hjørring som datter til Jens Jensen<sup>1410</sup> og Mette Nielsdatter<sup>1411</sup>, som vist i slægtstræ 351.

Notat: *Ved dåben i Vennebjerg kirke: Den 25. februar døbte Jens Jensøns og Mette Nielsdatter fra Wenneberg, kaldet Johanne. Bragt til dåbs af Catharina Nielsdatter i Wenneberg, Christen ditto, Christen i Støw Larsen, Karen Christensdatter i Annægaarden i Wenneberg Thomasdatter i Dahl.*

*Moderen introduceret den 12. april.*

*hjoerring, Vennebjerg, Vennebjerg, Nørre Harridslev, , 10, FT-1801*

<i>Niels Sørensen</i>	62	<i>Gift</i>	<i>Huusbonde</i>	<i>Selv-Ejerbonde og Gaardbeoer</i>
<i>Johanne Jensdatter</i>	50	<i>Gift</i>	<i>Hans Kone</i>	
<i>Kiersten Nielsdatter</i>	15	<i>Ugift</i>	<i>Deres Datter</i>	
<i>Jens Andersen</i>	3	<i>Ugift</i>	<i>et antaget Barn</i>	<i>.</i>

1409. NIELS SØRENSEN BÆK (Jens sønneatters ægtemand) blev født d. 11 December 1740 i Vennebjerg Sogn, Harridslev, Hjørring Amt som søn til Søren Andersen og Anna Nielsdatter. Han blev døbt d. 11 December 1740, som spædbarn, i Vennebjerg Kirke, Harridslev. Han var ansat som Bonde & Gårdbeoer.

Notat: *Ved vielsen i Vennebjerg kirke står:*

*19 November 1771 Troløvet Niels Sørensen og Anne, Forlovere Søren Andersen og Jens Nielsen af Vennebjerg, Nørre Harritslev. Corpulered den 26. december 1771.*

*hjoerring, Vennebjerg, Vennebjerg, Nørre Harridslev, , 10, FT-1801*

<i>Niels Sørensen</i>	62	<i>Gift</i>	<i>Huusbonde</i>	<i>Selv-Ejerbonde og Gaardbeoer</i>
<i>Johanne Jensdatter</i>	50	<i>Gift</i>	<i>Hans Kone</i>	
<i>Kiersten Nielsdatter</i>	15	<i>Ugift</i>	<i>Deres Datter</i>	
<i>Jens Andersen</i>	3	<i>Ugift</i>	<i>et antaget Barn</i>	<i>.</i>

Niels Sørensen Bæk giftede sig med Johanne Jensdatter<sup>1408</sup>. De fik fem børn:



Karen Nielsdatter<sup>1398</sup> i 1772  
 Jens Nielsen Bæk<sup>1399</sup> i 1779  
 Johanne Nielsdatter<sup>1402</sup> i 1781  
 Kirsten Nielsdatter<sup>1404</sup> i 1785  
 Jens Andersen<sup>1407</sup> i 1798

*Denne familie er vist i slægtstræ 353.*

Niels Sørensen Bæk giftede sig med Maria Cathrine Sørensdatter. De fik en søn:

Søren Nielsen Bæk i 1799

*Denne familie er vist i slægtstræ 353.*

#### Generation af børn

1410. JENS JENSEN (Jens søn) blev født d. 21 Oktober 1722 i Vennebjerg, Harridslev, Hjørring Amt som søn til Jens Olufsen<sup>1412</sup> og Maren Marthensdatter<sup>1413</sup>.

Notat: *Ved vielsen i Serridslev kirke:*

*Den 16. november trolovet Ungkarl Jens Jensen og Pigen Mette Nielsdatter af Serridslev, forlovere Peder Michelsen fra Wenneberg og Christen Povelsen fra Lychen. (Løkken)*

*Corpulered den 2. februar 1748 i Kirken.*

1411. METTE NIELSDATTER (Jens søns hustru) blev født i Juni 1725 i Serridslev Sogn, Hjørring Amt som datter til Niels Povelsen og Maren Jensdatter. Mette døde i før 1859.

Notat: *Ved vielsen i Serridslev kirke:*

*Den 16. november trolovet Ungkarl Jens Jensen og Pigen Mette Nielsdatter af Serridslev, forlovere Peder Michelsen fra Wenneberg og Christen Povelsen fra Lychen. (Løkken)*

*Corpulered den 2. februar 1748 i Kirken.*

Jens Jensen<sup>1410</sup> giftede sig med Mette Nielsdatter. De fik en datter:

Johanne Jensdatter<sup>1408</sup> i 1750

*Denne familie er vist i slægtstræ 351.*

#### Samme generation

1412. JENS OLUFSEN (Denne rapport's hovedperson) blev født i Vennebjerg, Hjørring.

1413. MAREN MARTHENS DATTER (Jens hustru) blev født i Vennebjerg, Hjørring.

Jens Olufsen<sup>1412</sup> giftede sig med Maren Marthensdatter. De fik en søn:

Jens Jensen<sup>1410</sup> i 1722

*Denne familie er vist i slægtstræ 351.*

### **3. FAMILIETRÆER**

1. ALBRECHT, Pierre og PEDERSEN, Jannie Christina Mathiasen
2. ALBRECHT, Pierre og SKAU, Pernille Sejrup
3. LUND, Martin og ALBRECHT, Daniella
4. ALBRECHT, Dennis Thomas og JACOBSEN, Malene
5. BÆRENHOLDT, Johnny Arne og ALBRECHT, Lizette May
6. CHRISTIANSEN, Jesper og ALBRECHT, Lizette May
7. ALBRECHT, Morten Seppo og LINNEMANN, Vivi
8. ALBRECHT, Michael Dan og CLEMMENSEN, Anita
9. ALBRECHT, Michael Dan og JENSEN, Marianne
10. ALBRECHT, Kim Grothe og ALBRECHT, Kea Katrine Husum
11. MØLLER, Claus og PEDERSEN, Kirstine Bæk
12. KJÆRGAARD, Anna
13. JENSEN, Ronni Kirkelund og BÆK, Ulla Kirkelund
14. CHRISTENSEN, Tage Viggo Lindberg og DALSGAARD, Else Kirstine
15. LARSEN, Bjarne og JACOBSEN, Jonna
16. ALBRECHT, Jan Edvard Birkedal og SCHOU, Inge Merete
17. POULSEN, Peter Frederik og RASMUSSEN FØDT BIRKEDAL HANSEN, Winnie Alice
18. JENSEN, Jens og THOMSEN, Jette Lisa
19. PEDERSEN, Allan Albrecht og PEDERSEN, Tenni Grothe
20. NIELSEN, Holger Bolvig og HENRIKSEN, Ulla Suhr
21. PEDERSEN, Leif Heine og NIELSEN, Lisbeth Bolvig
22. MIDTGAARD, Svend Thomas Hagedorn og NIELSEN, Dorit Bolvig
23. VESTERMARK, Niels og HENRIKSEN, Henny
24. KNUDSEN, Jens og VESTERMARK, Kirsten
25. VESTERMARK, Andreas Simoni og CHRISTENSEN, Inger Stokbro
26. PEDERSEN, Ejnar og NIELSEN, Marie Bæk
27. NIELSEN, Kristian Bæk og NIELSEN, Gudrun
28. NIELSEN, Niels Anker Bæk og ANDERSEN, Inger Augusta Vognsgaard
29. NIELSEN, Peter og MADSEN, Else Munch
30. POLD, Karl Rasmussen og CHRISTOFFERSEN, Ingrid Borggaard
31. HANSEN, Gunnar og CHRISTOFFERSEN, Anne Borggaard
32. LARSEN, Peder Søndergaard og SØRENSEN, Inger Margrethe
33. ELTVED, Egon Bøje og JENSEN, Hanne Brolin
34. JENSEN, Ole og MIKKELSEN, Birthe
35. BUDOLFFSEN, Jens Regnar og ANDERSEN, Edith
36. BUDOLFFSEN, Budolf Kristian og HANSEN, Hella
37. PEDERSEN, Jens Stadel og SØRENSEN, Henny Marie
38. SØRENSEN, Hans Christian og THOMSEN, Kamma
39. SØRENSEN, Søren Hvid og SØRENSEN, Ellen Margrethe
40. SØRENSEN, Arne og SØRENSEN, Jane Linda
41. SØRENSEN, Erik Rudbech og CHRISTIANSEN, Ane Birthe Helene
42. KIIL, Niels Jørgen og BUDOLFFSEN, Lis
43. BUDOLFFSEN, Mogens og CHRISTENSEN, Minna
44. BUDOLFFSEN, Thorkild og ANDERSEN, Birthe Mona
45. BUDOLFFSEN, Tage Alfred og MØLLER, Anne Dorthe
46. HALL, Kaj Ove og CHRISTENSEN, Issa Dam
47. JØRGENSEN, Mogens og ANDERSEN, Tove
48. MADSEN, Kjeld Alfred og ANDERSEN, Kirstine
49. MADSEN, Mogens og ANDERSEN, Karen
50. PEDERSEN, Mogens og VITTRUP, Jytte
51. BENDTSEN, Jens og VITTRUP, Ella
52. NIELSEN, Henning Krogh og JØRGENSEN, Margit
53. THOMSEN, Kjeld Bernhard og JØRGENSEN, Anna
54. JENSEN, Kjeld og POULSEN, Hanne
55. JENSEN, Elbæk og POULSEN, Kirsten
56. MOGENSEN, Mads Kristen og POULSEN, Inga
57. MOGENSEN, Poul Erik og POULSEN, Jytte
58. ANDERSEN, Thorkild og STEFFENSEN, Birthe
59. MORTENSEN, las Risager og STEFFENSEN, Bodil
60. BÆK, Jørn og LARSEN, Jonna

61. HJERMITSLEV, Mogens Nielsen og LYSGAARD, Ane Elisabeth
62. NIELSEN, Ole Ejner og ISAKSEN, Bente
63. JENSEN, Helge Dahl og ISAKSEN, Anna Marie
64. LARSEN, Arne Møller og PEDERSEN, Bodil Toftgaard
65. BEYERHOLM, Jørgen og NIELSEN, Bente Piper
66. HENRICHSEN, Søren Erik og BEYERHOLM, Karin
67. JØNDRUP, Peter og ØSTERGAARD, Lene
68. ARNSKOV, Christian og SCHWANENFLÜGEL, Vibeke
69. KJÆRGAARD, Kristian Peder og JACOBSEN, Inge Øster
70. JACOBSEN, Poul Erik og PEDERSEN, Tove
71. JACOBSEN, Svend Aage og KROGH, Ebba
72. HORSHAUGE, Ole Bonvig og JACOBSEN, Jytte Johanne
73. JACOBSEN, Jytte Johanne
74. JACOBSEN, Torben Christian
75. JAKOBSEN, Kjeld Ib og HANSEN, Inger Bjerg
76. JAKOBSEN, Karl Erik og NIELSEN, Grethe
77. KRISTIANSEN, Ingolf Nørsgaard og SØRENSEN, Grethe Kathrine
78. HANSEN, Anders Christian Brandt og KRISTIANSEN, Hanne Nørsgaard
79. OTTOSEN, Hans Iver og SCHMIDT, Lisa
80. RASMUSSEN, Kurt Raimund og CHRISTENSEN, Ingerlise
81. WESTMARK, Orla og RASMUSSEN, Irma Sonja
82. RASMUSSEN, Bjarne Frank og NIKOLAISEN, Marie Frederikke
83. RASMUSSEN, Villy Birger og JENSEN, Karin Abildgaard
84. WEESGAARD, Hugo Bernth og CHRISTIANSEN, Anny
85. CHRISTIANSEN, Anker Bach og MADSEN, Ellen Margrethe
86. SVENDSEN, Poul og CARLSEN, Inga Marie Fruerlund
87. PEDERSEN, Henning Bjerregaard og OLSEN, Anne Marie
88. PEDERSEN, Villy Bjerregaard og BALLEBY, Annette
89. JENSEN, Kurt og PEDERSEN, Anne Grethe Bjerregaard
90. JENSEN, Søren Anker og SØRENSEN, Lis Købsted
91. ANDERSEN, Niels Oluf og THOMSEN, Aase Lilholt
92. CHRISTENSEN, Poul Erik og NIELSEN, Gerda Marie
93. LAURITSEN, Preben og BÆK, Lissi Kirkelund
94. MADSEN, Hans Ejstrup og NØRHOLT, Anne Tove
95. HANSEN, Per Ejstrup og OLSEN, Jane Højbjerg
96. LARSEN, Hans Erik og HANSEN, Lilian Ejstrup
97. JORDANSEN, Poul Hulsig og BUDOLFSEN, Bodil Nelly
98. DALSGAARD, Søren og KNUDSEN, Anna Tove
99. JACOBSEN, Niels Richart og KNUDSEN, Marta Marie
100. ANKER, Keld og KNUDSEN, Ella
101. SØRENSEN, Gunnar og KNUDSEN, Birthe
102. KNUDSEN, Ole Bent og JAKOBSEN, Runni Beate Hammer
103. LARSEN, Laurids og CHRISTENSEN, Sigrid Bodil
104. SCHIØLER, Ejner Claus Lehn og LARSEN, Anna Lis
105. LARSEN, Arne og COLLINSON, Leslie Anne
106. LARSEN, Jørgen og HJORT, Lis Gliemann
107. ANDERSEN, Niels Vagn og MOLTSEN, Elly
108. ANDERSEN, Lars Peter og PEDERSEN, Anne Marie
109. VILHELMSSEN, Erik og ANDERSEN, Anne Marie
110. ANDERSEN, Hans Ole og WORSØE, Anne Grethe
111. NIELSEN, Børge Skovbo og ERICSSON, Ida Magaretha
112. NIELSEN, Orla Skovbo og SKÖRVALD, Ragnhild Madelen
113. SIMPSON, Peter og CHRISTENSEN, Gunhild Krogsdam
114. CHRISTENSEN, Uffe Krogsdam og ANDERSEN, Hanne Kirsten
115. JOHNSEN, Svend Bruun og CHRISTENSEN, Agnete Krogsdam
116. HANSEN, Per Christian og NELLEMAN, Elisabeth
117. JENSEN, Jens Kårup og HANSEN, Bodil Elisabeth
118. DAHL, Henning Budolfson og NIELSEN, Rose Marie
119. DAHL, Kaj Budolfson og NIELSEN, Gudrun
120. MOGENSEN, Erik og DAHL, Bente Budolfson
121. DAHL, Svend Jørgen Budolfson og ANDERSEN, Kirsten

122. JAKOBSEN, Anker og RASMUSSEN, Bodil Dahl
123. RASMUSSEN, Jens Dahl og JOHNSEN, Anni
124. GØTZSCHE, Gorm og STEEN, Birgit
125. SKOVBJERG, Ole og STEEN, Elin
126. STEEN, Villy og PRÆSTHOLM, Jane
127. BÆK, Ove og HANSEN, Doris Merete
128. BÆK, Helge og FRISK, Hanne
129. PEDERSEN, Søren Christian og BÆK, Solveig
130. BÆK, Jørn og NYGAARD, Gurli Irene
131. PEDERSEN, Torben og BÆK, Inger
132. ANDERSEN, Aage Dalsgaard og BÆK, Jytte
133. JENSEN, Mogens Ravnkilde og NØRGAARD, Elsebet
134. JENSEN, Frode Ravnkilde og HENNELUND, Ellen Marie
135. ANDERSEN, Jens Dam og TVEDEN, Aase
136. IVERSEN, Jørn Agerbæk og TVEDEN, Helle
137. LØVSCHALL, Jens Christian Straarup og PETERSEN, Inger Kirstine Mariane
138. PRECHT, Karsten og PETERSEN, Mona-Lisa
139. LARSEN, Finn Dahl og BÆK, Lissy Kirstine
140. BÆK, Jørn Hyldig og ANDERSEN, Greta Henny
141. EBDRUP, Mogens og BÆK, Else Hyldig
142. NIELSEN, Flemming Dahl og ERIKSEN, Birthe Hedegaard
143. ALBRECHT, Heinrich Aksel og JENSEN, Ulla Elisabeth
144. HANSEN, John Ingvard Birkedal og ALBRECHT, Tove Edel
145. ANGVIK, Ola og ALBRECHT, Gurli Angvik
146. THOMSEN, Willy Hans Peter og ALBRECHT, Alice
147. ALBRECHT, Kurt og PEDERSEN, Else
148. ALBRECHT, Kurt og BØRGER, Irene
149. NIELSEN, Hans Bolvig og THOMSEN, Krista
150. PILGAARD, Lars og BÆK, Karen Marie
151. VESTERMARK, Lars Kristian Jensen og BÆK, Antonette Højrup
152. NIELSEN, Jens og BÆK, Astrid
153. MADSEN, Johannes og JENSEN, Frederikke Munch
154. CHRISTOFFERSEN, Christian Borggaard og BINDER, Helene Marie Dorothea Cecilie
155. SØRENSEN, Jens og CHRISTOFFERSEN, Dagny Kirstine
156. JENSEN, Harald og CHRISTOFFERSEN, Gudrun Marie
157. MIKKELSEN, Morten Kristian og CHRISTOFFERSEN, Inga Margrethe
158. BUDOLFSEN, Jens og NIELSEN, Inger Jensine
159. SØRENSEN, Christian Ekkart og BUDOLFSEN, Dagny Maria
160. SØRENSEN, Svend Aage og BUDOLFSEN, Marie
161. BUDOLFSEN, Niels Regnar og WAGNER, Ingeborg Anine Amalie
162. BUDOLFSEN, Sigurd og THOMSEN, Kitty
163. BUDOLFSEN, Henning og ARILDSEN, Karen Esther
164. CHRISTENSEN, Per Dam og BUDOLFSEN, Margrethe
165. ANDERSEN, Jens Bæk og SIMONSEN, Ingrid Christiane
166. ANDERSEN, Vilhelm og JØRGENSEN, Agnete Brandt
167. ANDERSEN, Frode og JØRGENSEN, Inga
168. ANDERSEN, Herluf og SIMONSEN, Vera
169. ANDERSEN, Carl Bertel og NIELSEN, Karen Margrethe
170. VITTRUP, Jens og JØRGENSEN, Anna
171. JØRGENSEN, Harald og NIELSEN, Anna Thomine
172. POULSEN, Simon Kristian og BÆK, Dagmar
173. STEFFENSEN, Ingvart og BÆK, Mary
174. JENSEN, Jens og BÆK, Karen Margrethe
175. BÆK, Jens Kristian og CHRISTENSEN, Mathilde
176. BÆK, Karl Jacob og CHRISTENSEN, Anna
177. MADSEN, Henning og BÆK, Thomine Margrethe
178. BÆK, Theodor og PEDERSEN, Ada
179. HJERMITSLEV, Martin og BÆK, Oda
180. CHRISTENSEN, Christen Møller og BÆK, Annelise
181. ANDERSEN, Knud Egon og BÆK, Ester
182. BÆK, Aage og HANSEN, Ella Wesenberg

183. BÆK, Poul Jørgen og CHRISTENSEN, Lis Jette
184. MØLBJERG, Knud Albert og BÆK, Eva
185. BÆK, Knud og JENSEN, Jeanne Kirsten
186. ISAKSEN, Svend og OLSEN, Minna
187. PEDERSEN, Ejner Toftgaard og ISAKSEN, Kirstine Margrethe
188. ISAKSEN, Christian og PEDERSEN, Linda
189. LARSEN, Knud Helge og ISAKSEN, Doris Kathrine
190. MØLDRUP, Svend Aage Rosager og ISAKSEN, Magda
191. CHRSTIANSEN, Niels Børge og ISAKSEN, Karen
192. CHRISTENSEN, Knud Tage og BÆK, Greta
193. BEYERHOLM, Jørgen og ARNSKOV, Karen
194. JØNDRUP, Henning og ARNSKOV, Ragna
195. BÆK, Poul Jessen og BASTHOLM, Kathrine
196. JACOBSEN, Ejner og ØSTER, Ellen
197. BÆK, Arne og LARSEN, Jytte
198. JACOBSEN, Christian og RASMUSSEN, Helga Cathrine
199. JACOBSEN, Poul Bojesen og LARSEN, Gerda Ingeborg
200. KRISTIANSEN, Frode og JACOBSEN, Kirstine
201. OTTOSEN, Hans Richart og IVERSEN, Kirsten
202. RASMUSSEN, Karl og CHRISTENSEN, Ella Margrethe
203. CHRISTIANSEN, Niels Johan og CHRISTENSEN, Ragnhild Elisabeth
204. CHRISTENSEN, Christian Egon og PEDERSEN, Karen Margrethe
205. CHRISTENSEN, Knud Elof og NIELSEN, Tove
206. CHRISTENSEN, Erik Børge og LARSEN, Anna Maria
207. HØNGAARD, Anders og CHRISTENSEN, Ebba Margit
208. CHRISTENSEN, Eluf Ingemann og CHRISTENSEN, Asta
209. CHRISTENSEN, Arthur Elgo og SKOV, Edel Hedvig
210. JENSEN, Kristen og ANDERSEN, Grethe Overgaard
211. JENSEN, Kristen og HEIBERG, Olga Margrethe
212. PEDERSEN, Arne og JENSEN, Ingrid
213. CARLSEN, Jørgen Adolf Oliver O Brien og JENSEN, Anna Margrethe
214. CHRISTIANSEN, Svend Aage og JENSEN, Elna
215. JENSEN, Martin Dahl og PEDERSEN, Anne Marie Elisabeth
216. SVENDSEN, Kristian og JØRGENSEN, Thea
217. FREDERIKSEN, Jørgen Gudman og FREDERIKSEN, Alice
218. CHRISTENSEN, Kristian Gunnar og PEDERSEN, Jytte Anne Lise
219. SØRENSEN, Marius Anker og CHRISTENSEN, Marga
220. LAURITSEN, Nis Axel og CHRISTENSEN, Aase
221. LILHOLT, Kristian Marius og CHRISTENSEN, Mary
222. CHRISTENSEN, Anna
223. BÆK, Christian Kirkelund og JØRGENSEN, Eva Birgit
224. BÆK, Jens Frederik og KRISTENSEN, Minna Solvej
225. LARSEN, Niels og EJSTRUP, Marie Elisabeth
226. MADSEN, Ernst og EJSTRUP, Anna Bæk
227. EJSTRUP, Søren og NIELSEN, Inga Lise
228. HANSEN, Helmut og EJSTRUP, Herdis
229. BUDOLFFSEN, Niels Kristian og NIELSEN, Ester Margethe
230. KNUDSEN, Kristian Ejnar og LARSEN, Else Marie
231. LARSEN, Kristjan Budolfson og CHRISTENSEN, Agathe
232. ANDERSEN, Andreas og LARSEN, Alma Kathrine
233. NIELSEN, Carl og LARSEN, Ingrid
234. CHRISTENSEN, Christen og LARSEN, Margrethe
235. HANSEN, Knud Helmer og LARSEN, Gudrun
236. LARSEN, Niels og EJSTRUP, Marie Elisabeth
237. DAHL, Christian Budolfson og TAAGAARD, Edith
238. DAHL, Simon og LARSEN, Anna Viola
239. RASMUSSEN, Harry Dohn og DAHL, Elise
240. STEEN, Kaj Christiansen og DAHL, Inga Sofie
241. BÆK, Arne og BENTZON, Edel Etna
242. BÆK, Øjvind og JENSEN, Gudrun
243. BÆK, Aage og CHRISTENSEN, Ester

244. DAUGAARD, Aage Johannes og BÆK, Ragnhild
245. JENSEN, Christen Ravnkilde og BÆK, Marie
246. TVEDEN, Knud og BÆK, Ingrid
247. BÆK, Jørgen og ANDERSEN, Elin
248. PETERSEN, Poul Erik og BÆK, Rigmor
249. BÆK, Lars og CHRISTENSEN, Anna Margrethe
250. BÆK, Herluf og JENSEN, Inger Kirstine
251. BÆK, Jens Egon og STENDALEN, Mary-Lilian
252. HANSEN, Hans og BÆK, Karen Margrethe
253. BÆK, Ejlf og JØRGENSEN, Karen Nikoline Kristine Hald
254. BÆK, Jørgen og BORUP, Inger Elisabeth
255. SØRENSEN, Møller Hartmann og BÆK, Kirsten
256. CHRISTIANSEN, Svend Aage og BÆK, Bodil Marie
257. BÆK, Svend Hyldig og CHRISTENSEN, Johanne Kathrine
258. ERIKSEN, Carl Henry og BÆK, Kirstine Elisabeth
259. BÆK, Svend Erik og JENSEN, Lise
260. ANDERSEN, Julius Møller og BÆK, Anna
261. JENSEN, Osvald Haugaard og BÆK, Karen Margrethe
262. BÆK, Aksel og LARSEN, Else Sofie
263. BÆK, Knud Erik og NIELSEN, Helga
264. RAAL, Jørgen Pedersen og BÆK, Inge Margrethe
265. KROGSGAARD, Søren Jensen og BÆK, Kirsten Birgitte
266. NIELSEN, Henrik og BÆK, Else Signe
267. BÆK, Jørgen og CHRISTENSEN, Jonna Gunhild
268. BÆK, Thorkild og HELSINGHOFF, Elly
269. LARSEN, Erik Christian og BÆK, Margit
270. HJERMIND, Hans Christian og HJERMIND, Valborg Eleonora
271. LAURITSEN, Johan Hybert og HJERMIND, Concordia
272. PETERSEN, Julius Ferdinandt og HJERMIND, Augusta Anna
273. MORRTENSEN, Viggo Johannes og HJERMIND, Marie Caroline
274. HANSEN, Hans Christian Vilhelm Rasmus og HJERMIND, Johanne
275. HOFMANN, Otto Ernst Friedrich Vilhelm og HJERMIND, Rosa Rosalie
276. ALBRECHT, Johan Robert Heinrich og JENSEN, Henriette Sofie
277. ALBRECHT, Aksel og LARSEN, Julie Alberta
278. ALBRECHT, Ejnar og ANDERSEN, Astrid Amalie Olsen
279. ALBRECHT, Kristian Emil og THERKILDSSEN, Erna Sara Iris
280. NIELSEN, Jens Peter og BÆK, Ane Thomine Johanne Nielsen
281. BÆK, Niels Peter og LARSEN, Christine Emilie
282. ANDERSEN, Ferdinand og BÆK, Karen Marie
283. JENSEN, Jens Christian Munch og BORGGAARD, Mariane
284. KRISTOFFERSEN, Kristian og BORGGAARD, Anna Johanne
285. BUDOLFFSEN, Budolf Kristian og BORGGAARD, Thomine Marie
286. VITTRUP, Niels Peder og BÆK, Maren
287. BÆK, Niels Peder og NIELSEN, Anne Kathrine
288. BÆK, Anders Peter og BÆK, Maren
289. BÆK, Thomas og NIELSEN, Ane Marie
290. BÆK, Jens og ANDERSEN, Thomine Abigail
291. ISAKSEN, Martin og BÆK, Anna Marie
292. BÆK, Karl Johannes og NIELSEN, Ellen Marie
293. BÆK, Jakob og JENSEN, Astrid
294. ARNSKOV, Christen og NIELSEN, Antonette Kristine
295. JACOBSEN, Lars og CHRISTENSEN, Ane Johanne
296. IVERSEN, Vilhelm og CHRISTENSEN, Karen Marie
297. KRISTENSEN, Thomas og RASMUSSEN, Hansine Martine
298. JENSEN, Karl Theodor og KRISTENSEN, Maria
299. JØRGENSEN, Jørgen Kristian og CHRISTENSEN, Anna Ottilie
300. FREDERIKSEN, Edvard Johannes Emanuel og KRISTENSEN, Laura Kirstine
301. CHRISTENSEN, Jens Holger og NIELSEN, Ingeborg Kathrine
302. CHRISTENSEN, Jens Kristian og KRISTIANSEN, Gerda Mette Kirstine
303. KRISTENSEN, Karl Jacob og BÆK, Ane Johanne
304. BÆK, Niels Peter og KIRKELUND, Ane

305. EJSTRUP, Peder Kristian Sørensen og BÆK, Thomine Birgitte
306. BUDOLFSEN, Budolf Christensen og NIELSEN, Else Sofie
307. LARSEN, Lars Peter og BUDOLFSEN, Anna Johanne
308. DAHL, Jens Martinus og BUDOLFSEN, Marie
309. BÆK, Thomas og MADSEN, Mariane Kirstine
310. BÆK, Jens og STOKHOLM, Agnes Lauritsen
311. BÆK, Johannes og MØLLER, Inger Marie
312. BÆK, Niels Peter og HYLDIG, Anna Thomine
313. BÆK, Christen og JENSEN, Christense
314. BÆK, Karen Marie
315. BÆK, Jørgen og PETERSEN, Johanne Marie
316. BÆK, Johannes og PEDERSEN, Laura Kristine Ottine
317. BÆK, Christian og ERIKSEN, Thyra Margrethe
318. BÆK, Jens og NIELSEN, Rigmor Margrethe
319. BÆK, Valdemar og JENSEN, Harriet Christiane
320. HJERMIND, Anton Vilhelm og BRANDT, Johanne Marie Charlotte
321. ALBRECHT, Johann Friederich Heinrich og BRANDT, Caroline Dortha
322. BRANDT, Christian Emil og PEDERSEN, Johanne
323. CHRISTENSEN, Anders Christian og BRANDT, Petrea
324. BRANDT, Thomas Peter og BRANDT, Eleonora Hornbøll Andersen
325. CHRISTENSEN, Victor Emanuel og BRANDT, Otilie
326. MARKUSEN, Anthon og PEDERSDATTER, Mette Marie
327. MOLTSEN, Niels og PEDERSDATTER, Sidsel Marie
328. BÆK, Jens Nielsen og NIELSEN, Karen Marie
329. BÆK, Jens Nielsen og JENSDATTER, Anne Marie
330. BORGGAARD, Christian og NIELSEN, Dorthe Marie
331. BÆK, Thomas Nielsen og NIELSEN, Marie
332. BÆK, Jacob og JENSEN, Karen Margrethe
333. CHRISTENSEN, Jens Christian og NIELSEN, Kirsten
334. BÆK, Frederik og PEDERSEN, Anna Thomine
335. BUDOLFSEN, Christian og NIELSEN, Else Marie
336. BÆK, Lars Kristian og NIELSEN, Marie
337. BÆK, Niels og CHRISTENSEN, Elsine
338. BRANDT, Johan Jacob Christian og NIELSEN, Maren Kirstine Brandt
339. JENSEN, Martin og PEDERSEN, Lovise Christine
340. SØRENSEN, Lars Nielsen og JENSEN, Agnete
341. JENSEN, Carl Christian og NIELSEN, Johanne Kirstine
342. CHRISTENSEN, Peder og JENSDATTER, Dorthe Marie
343. JENSEN, Jens og JENSDATTER, Johanne Marie
344. BÆK, Niels Peter Jensen og THOMASDATTER, Ane Johanne
345. JENSEN, Laurs og CHRISTENSDATTER, Karen
346. LYNGBY, Jens Christensen og CHRISTENSDATTER, Anne Marie
347. JACOBSEN, Niels og ANDERSDATTER, Johanne Marie
348. LAURSEN, Jens Christian og JENSDATTER, Ane Kirstine
349. NIELSEN BÆK, Jens og JENSDATTER, Kirsten
350. LAURSEN, Christen og NIELSDATTER, Johanne
351. HANSEN, Anders og NIELSDATTER, Kirsten
352. LARSEN, Jens og NIELSDATTER, Kirsten
353. BÆK, Niels Sørensen og JENSDATTER, Johanne

**1. Pierre Albrecht og Jannie Christina Mathiasen Pedersen**

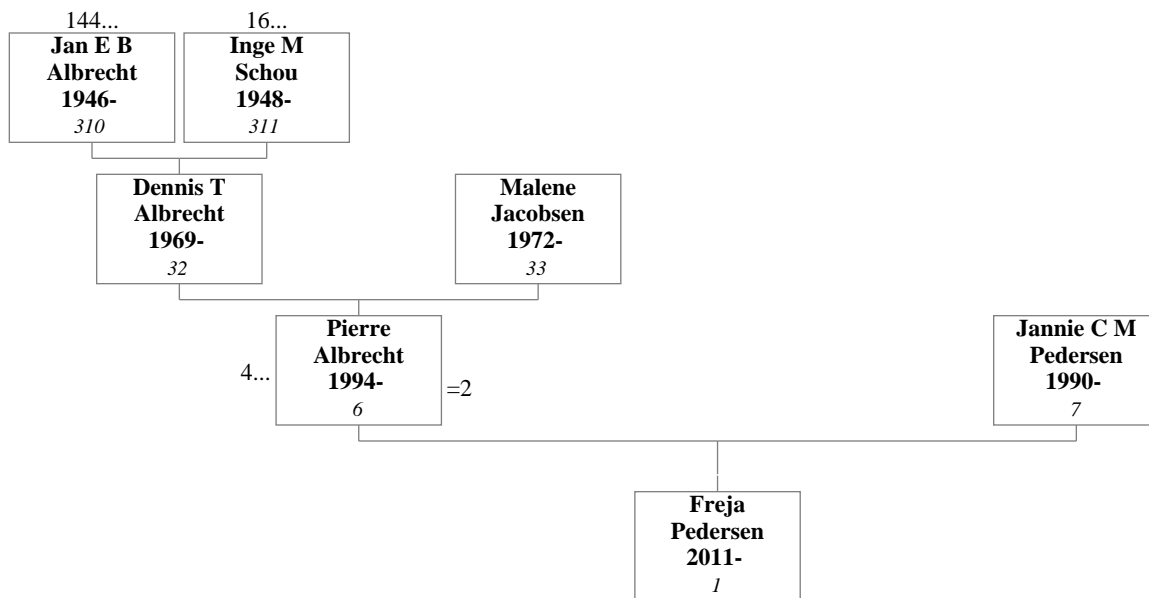

**2. Pierre Albrecht og Pernille Sejrup Skau**

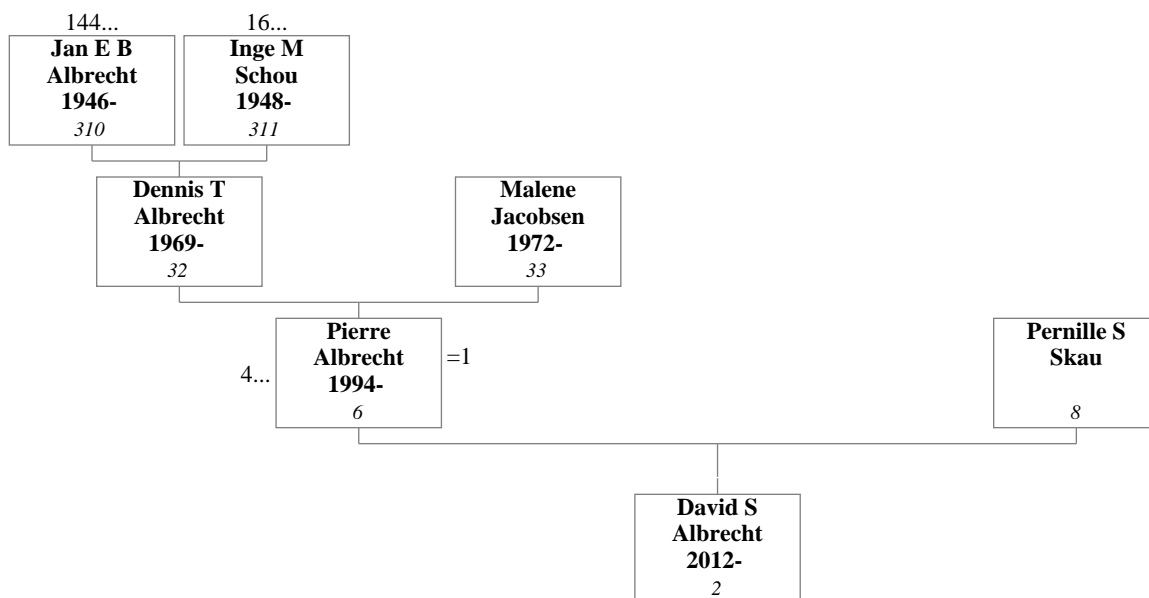



**3. Martin Lund og Daniella Albrecht**

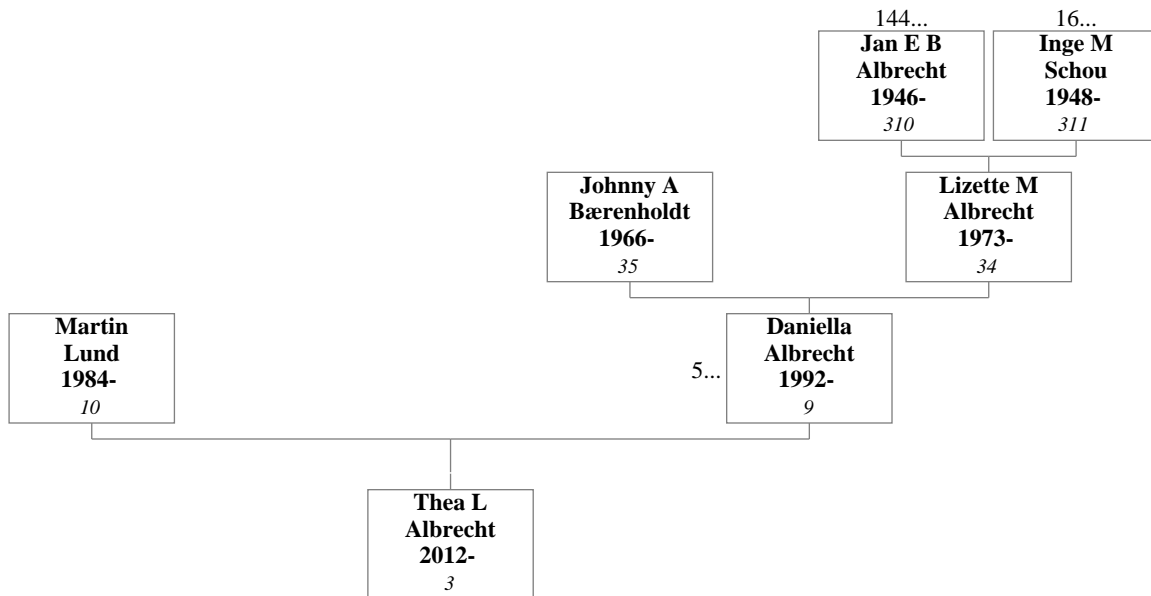

**4. Dennis Thomas Albrecht og Malene Jacobsen**

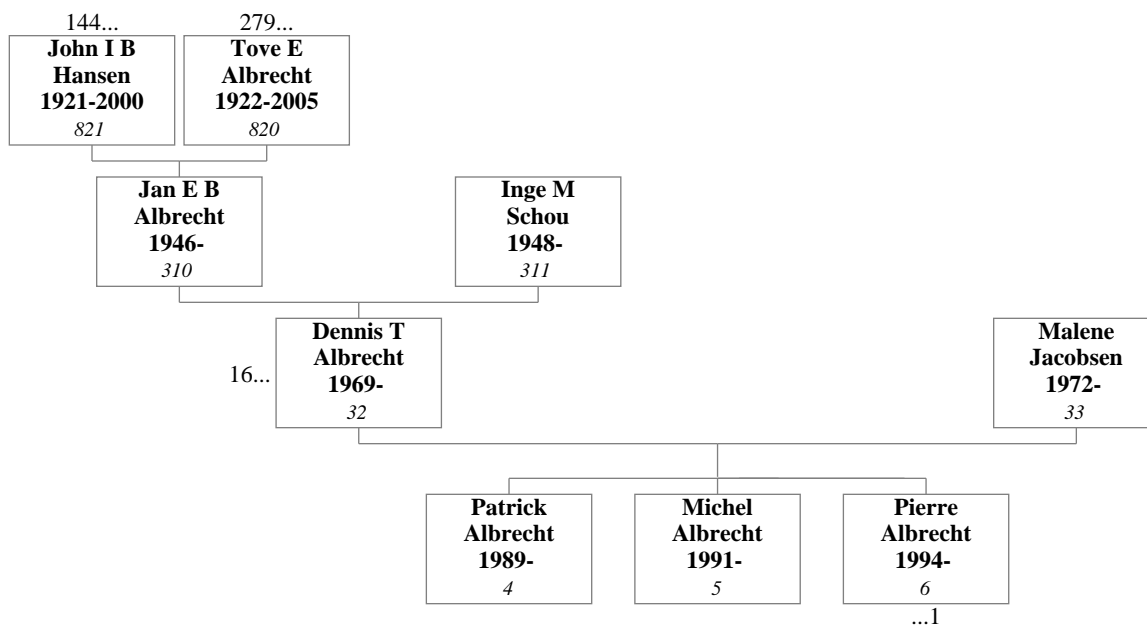

**5. Johnny Arne Bærenholdt og Lizette May Albrecht**

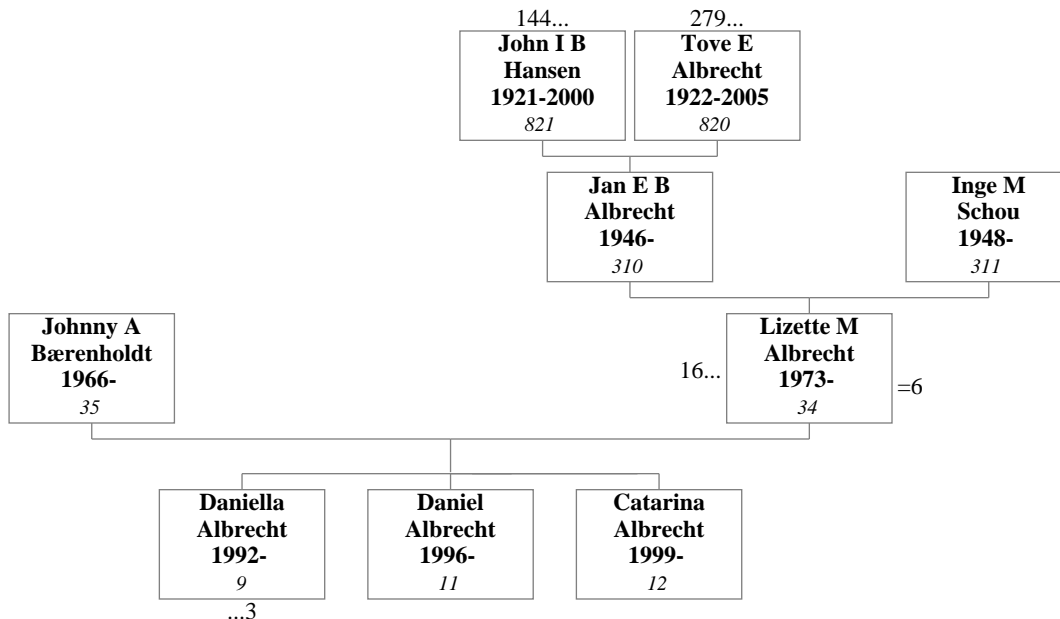

**6. Jesper Christiansen og Lizette May Albrecht**

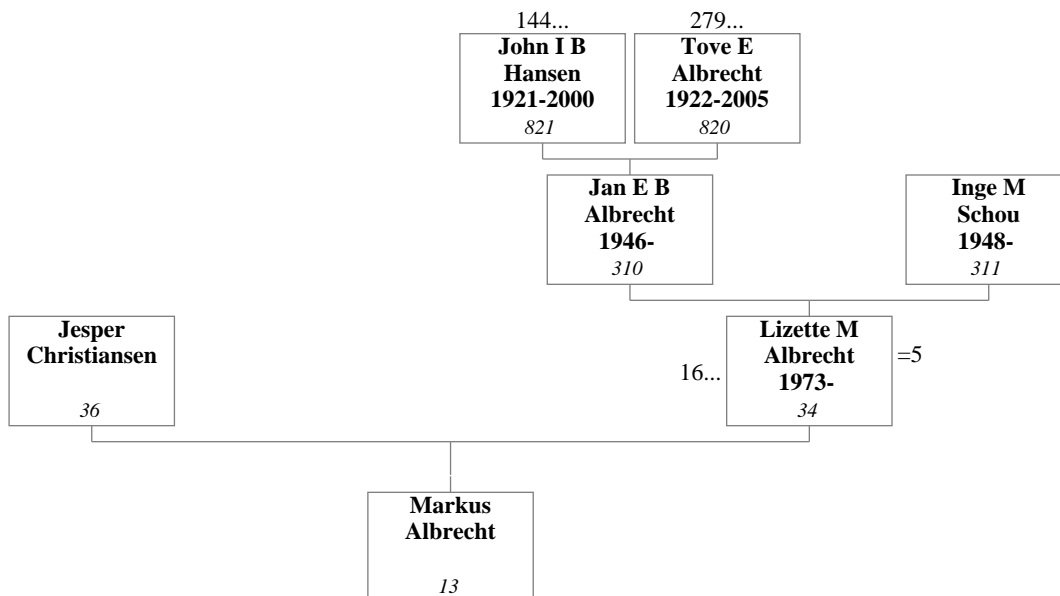

**7. Morten Seppo Albrecht og Vivi Linnemann**

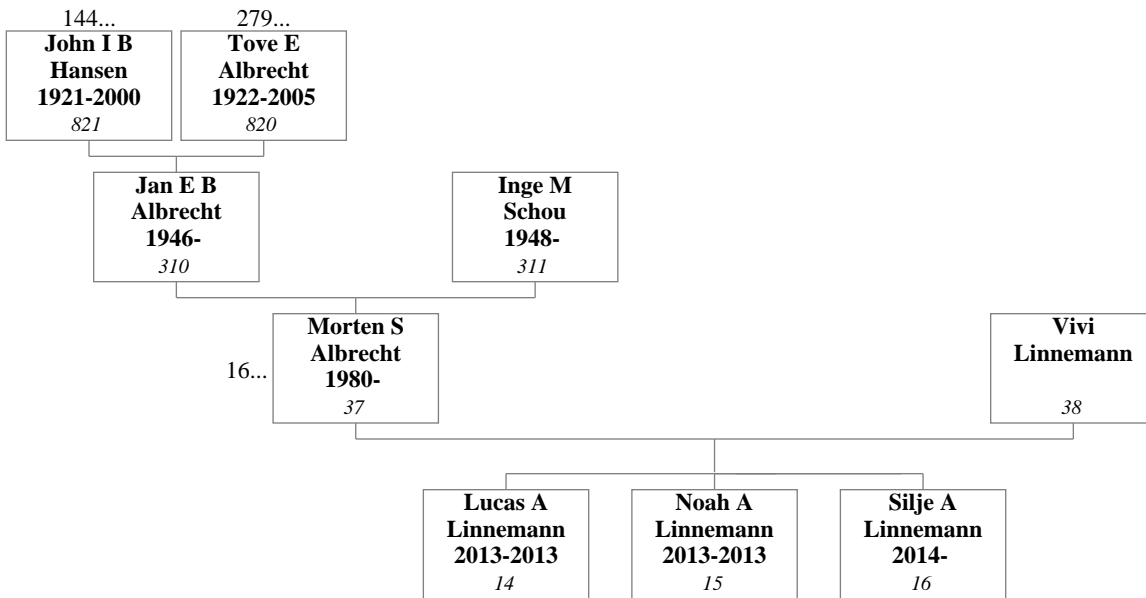

**8. Michael Dan Albrecht og Anita Clemmensen**

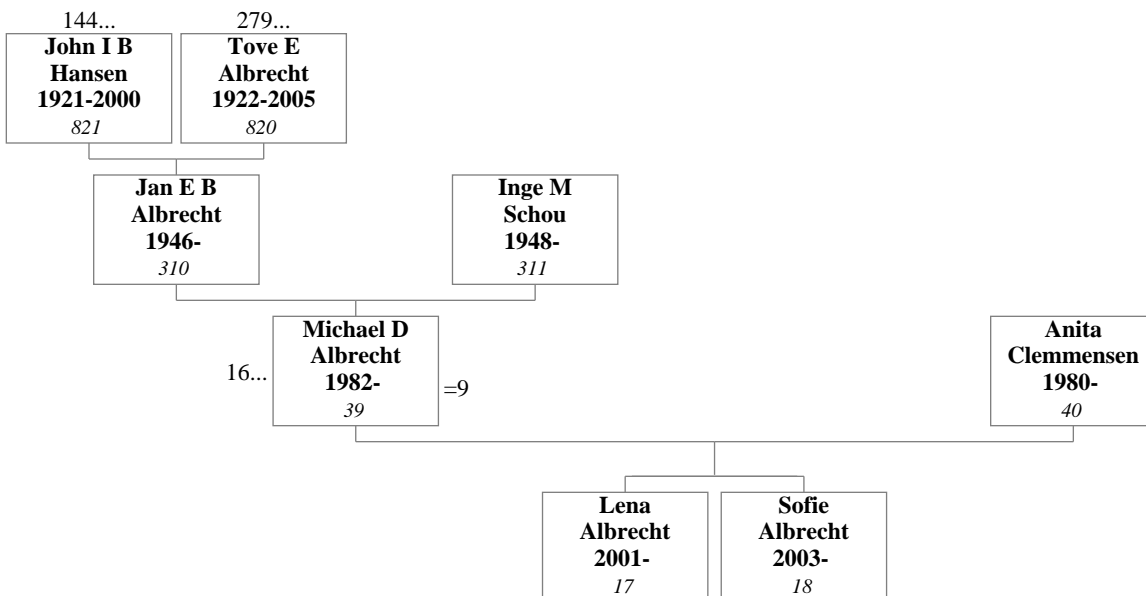

**9. Michael Dan Albrecht og Marianne Jensen**

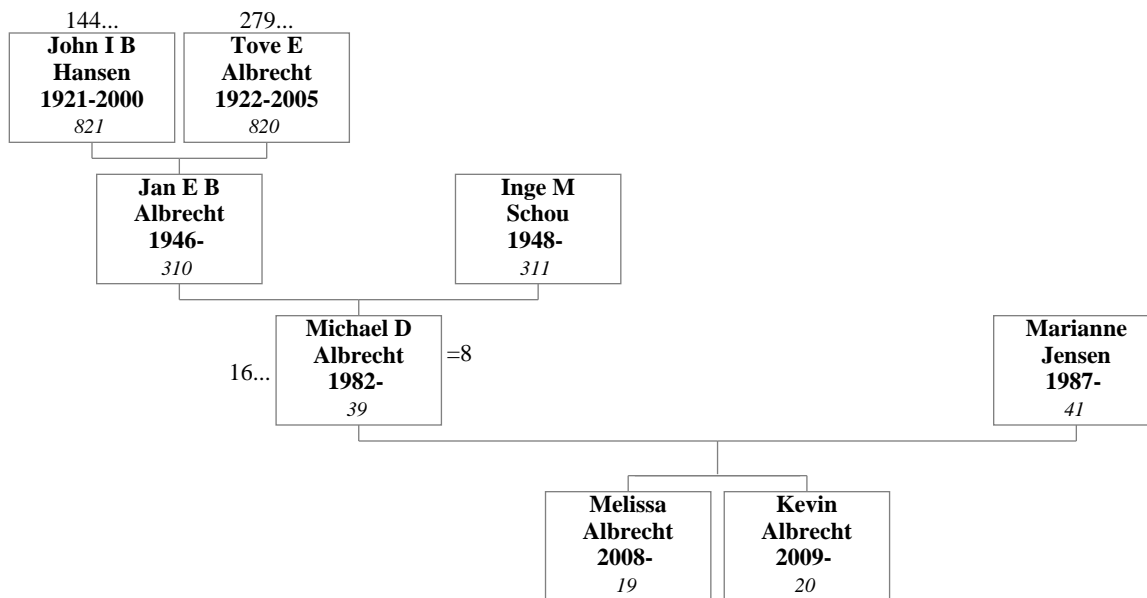

**10. Kim Grothe Albrecht og Kea Katrine Husum Albrecht**

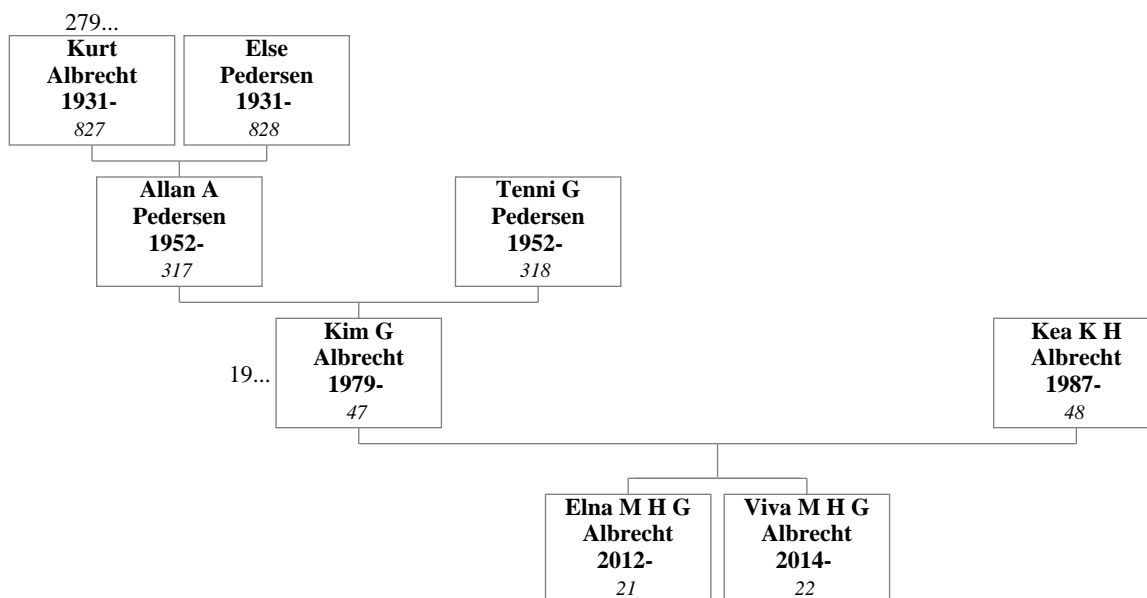

**11. Claus Møller og Kirstine Bæk Pedersen**

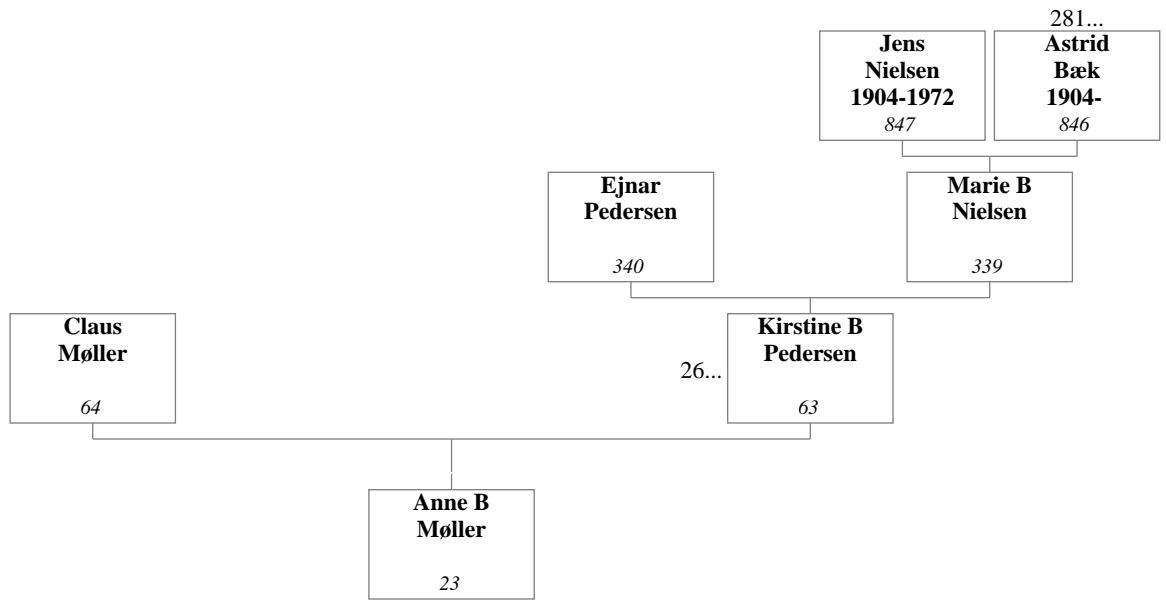

**12. Anna Kjærgaard**

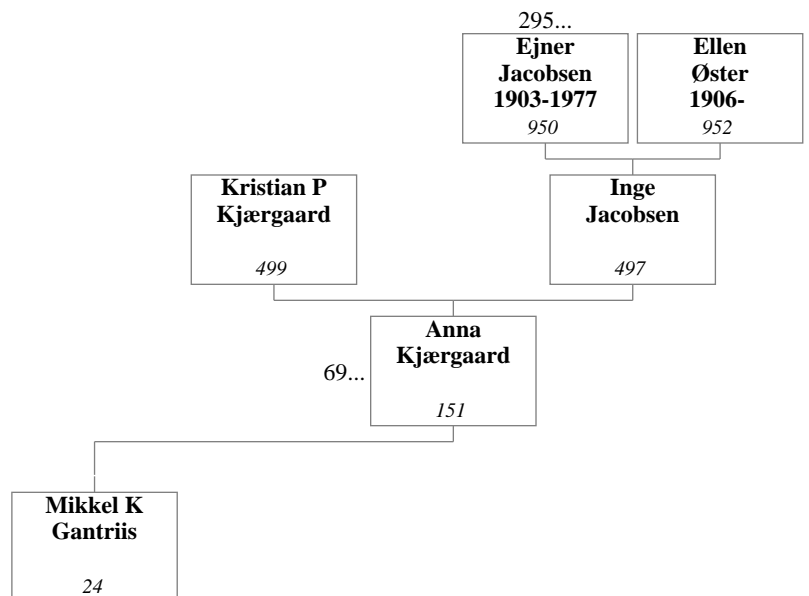

**13. Ronni Kirkelund Jensen og Ulla Kirkelund Bæk**

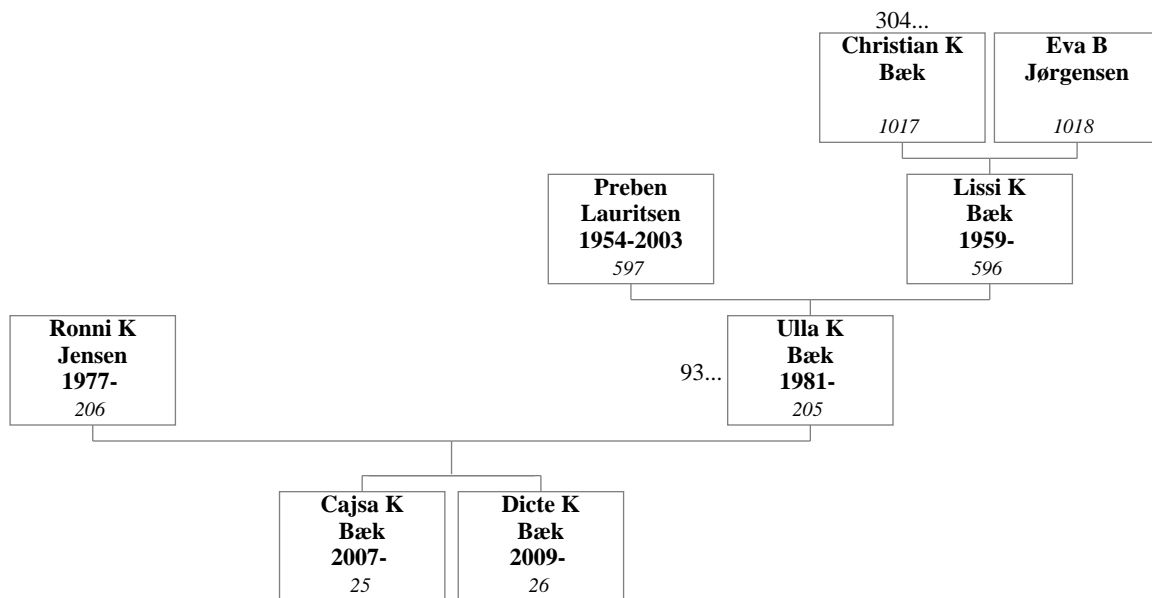

**14. Tage Viggo Lindberg Christensen og Else Kirstine Dalsgaard**

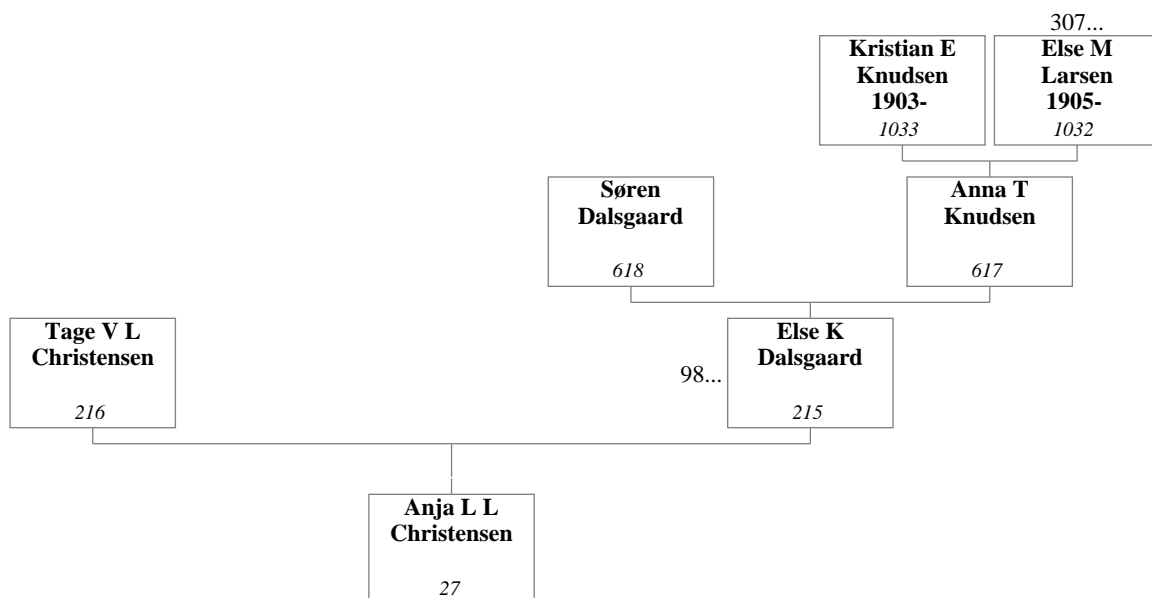

**15. Bjarne Larsen og Jonna Jacobsen**

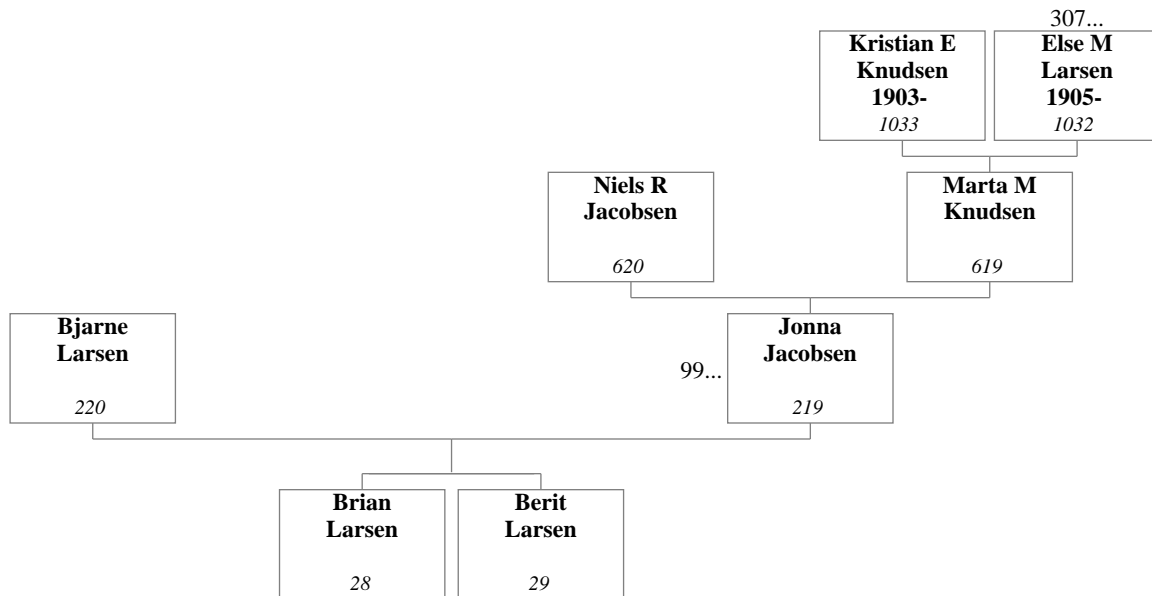

**16. Jan Edvard Birkedal Albrecht og Inge Merete Schou**

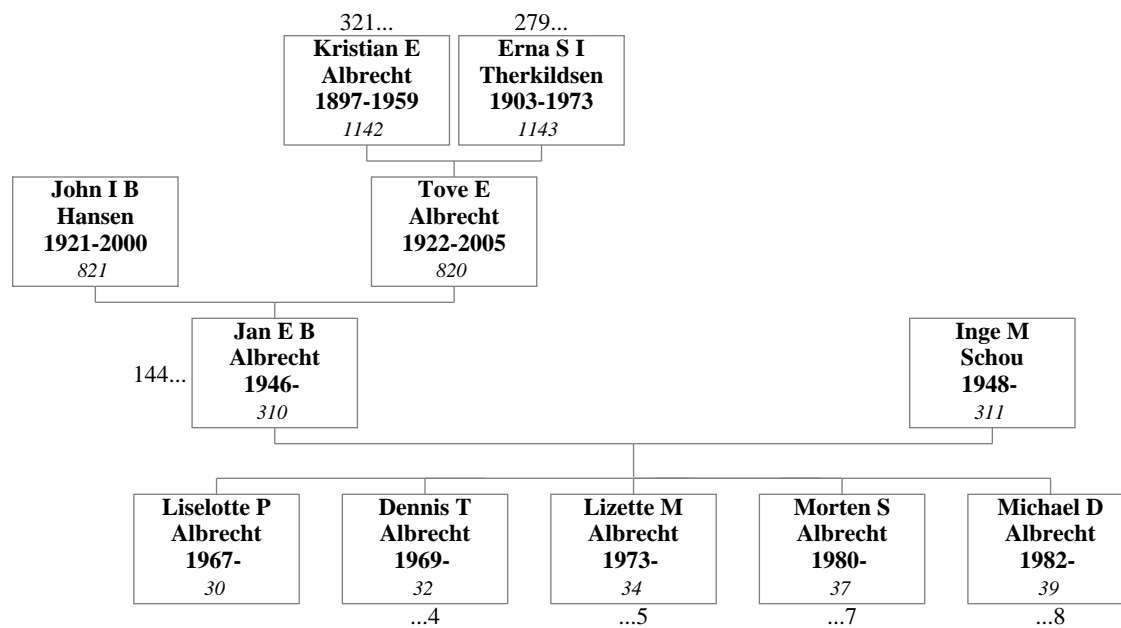

**17. Peter Frederik Poulsen og Winnie Alice Rasmussen Født Birkedal Hansen**

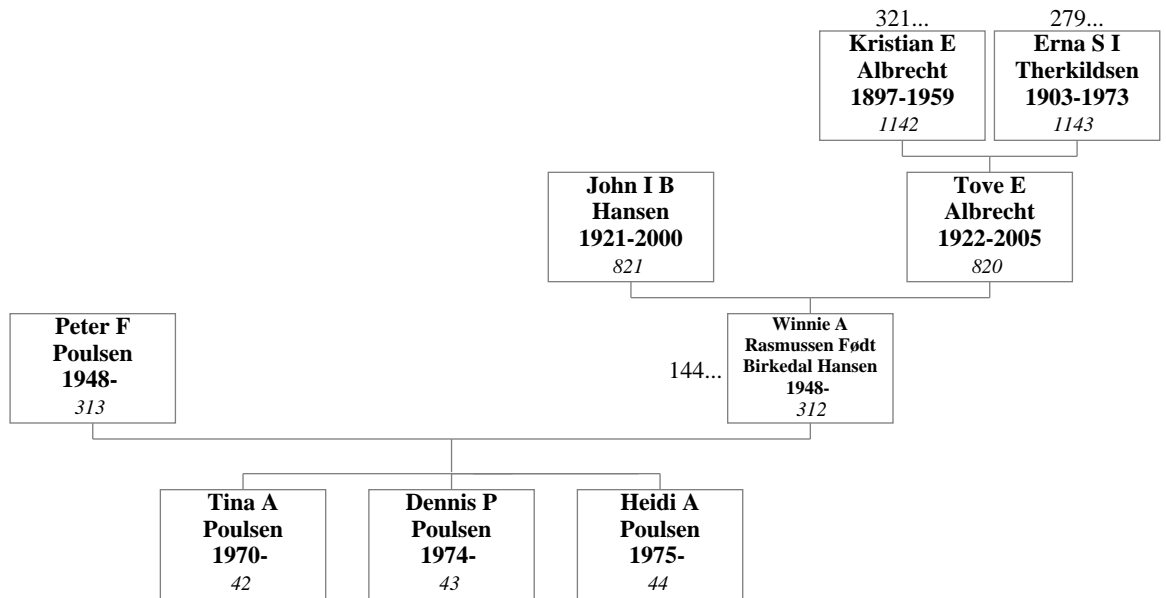

**18. Jens Jensen og Jette Lisa Thomsen**

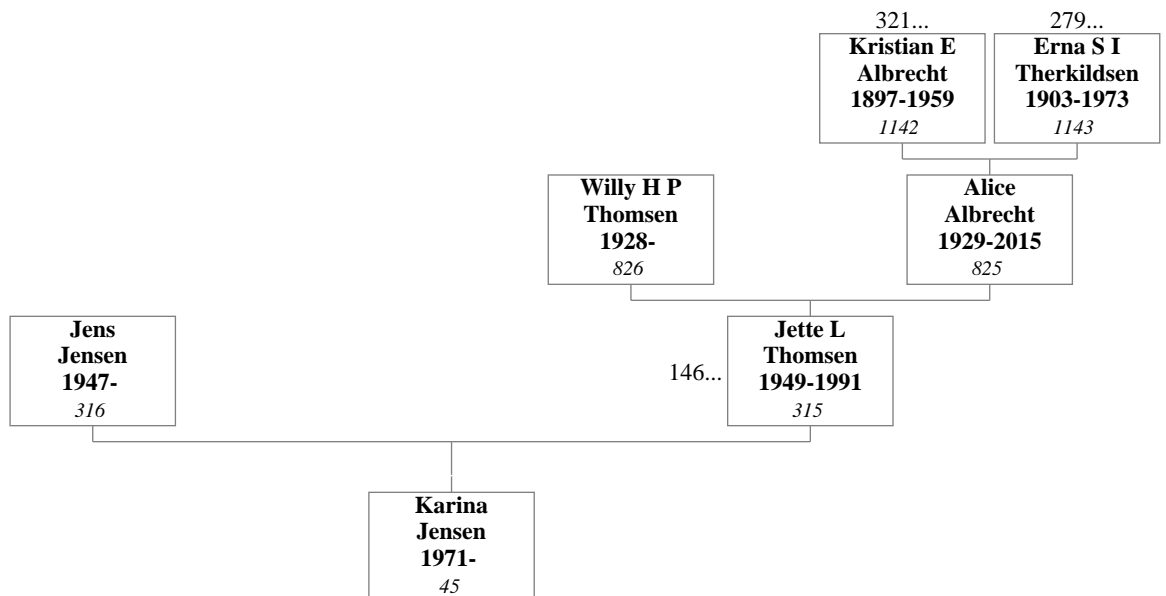



**19. Allan Albrecht Pedersen og Tenni Grothe Pedersen**

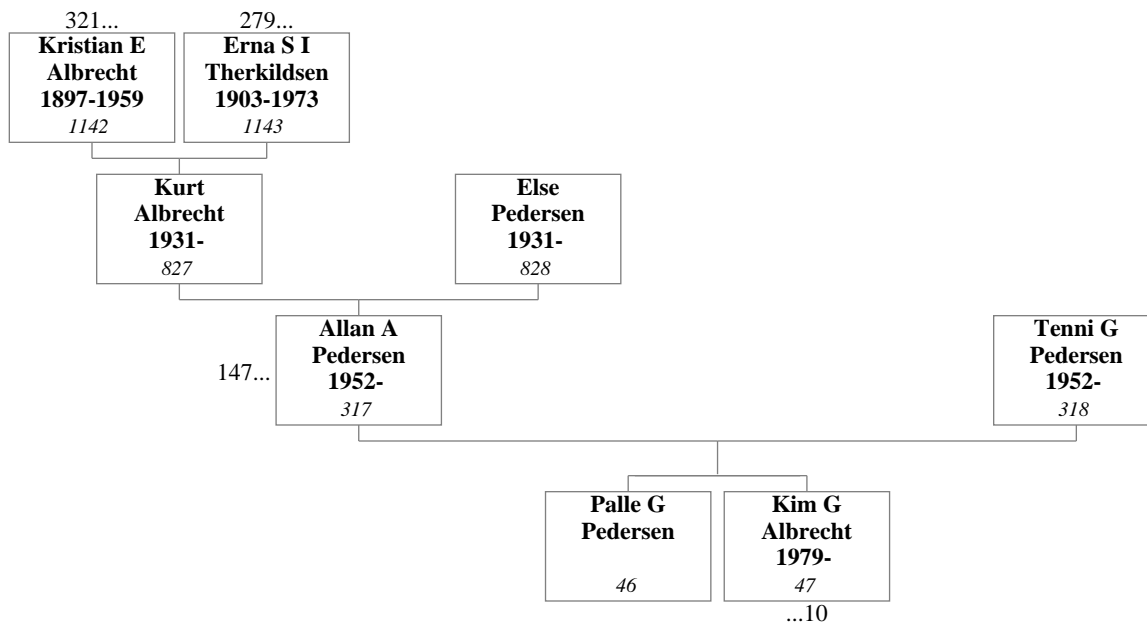

**20. Holger Bolvig Nielsen og Ulla Suhr Henriksen**

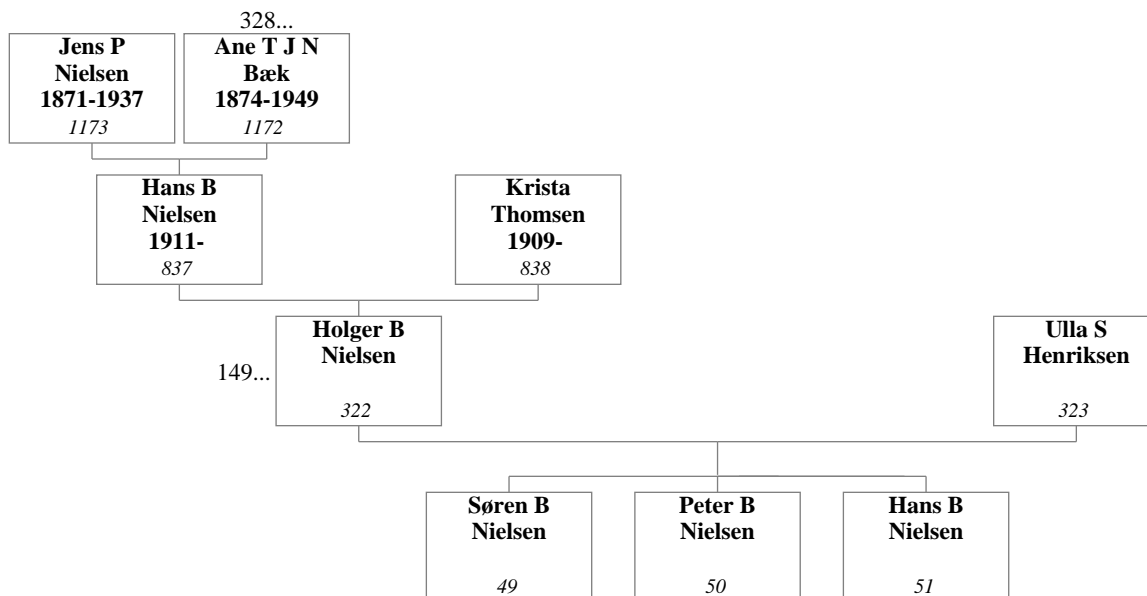

**21. Leif Heine Pedersen og Lisbeth Bolvig Nielsen**

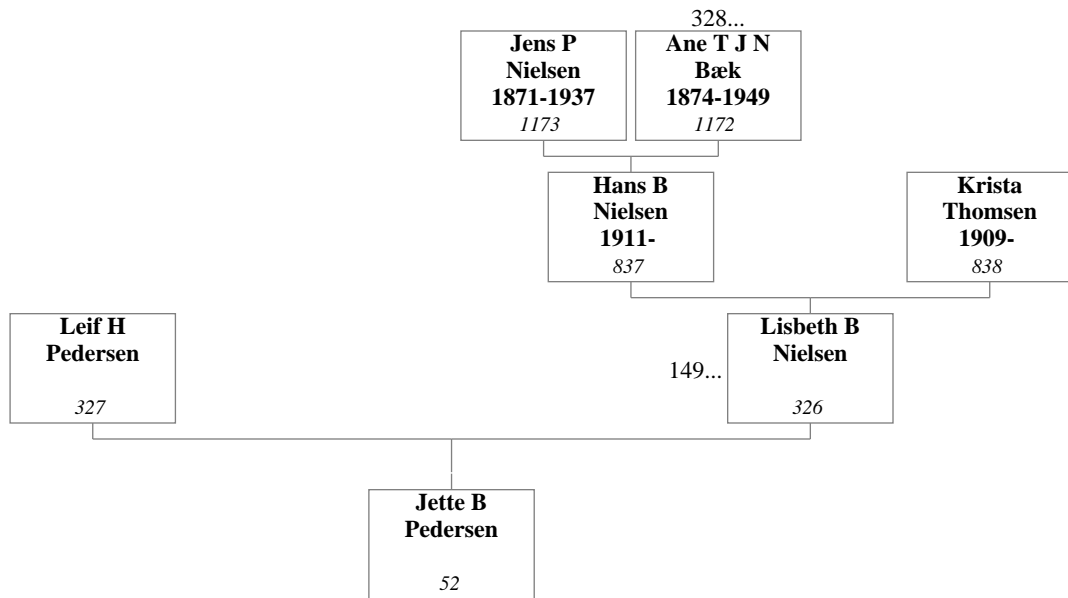

**22. Svend Thomas Hagedorn Midtgaard og Dorit Bolvig Nielsen**

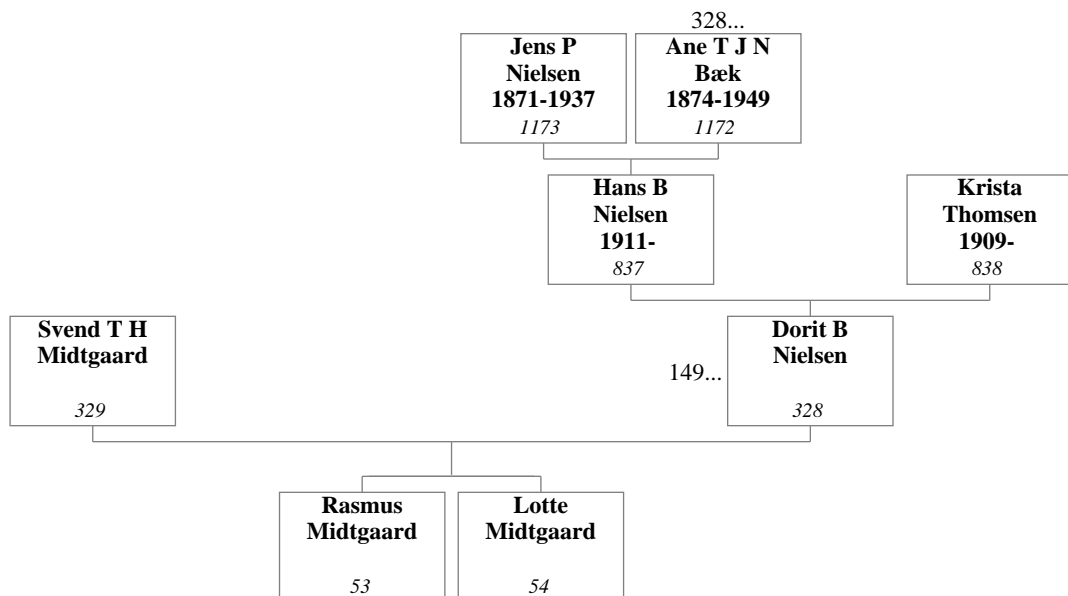

**23. Niels Vestermark og Henny Henriksen**

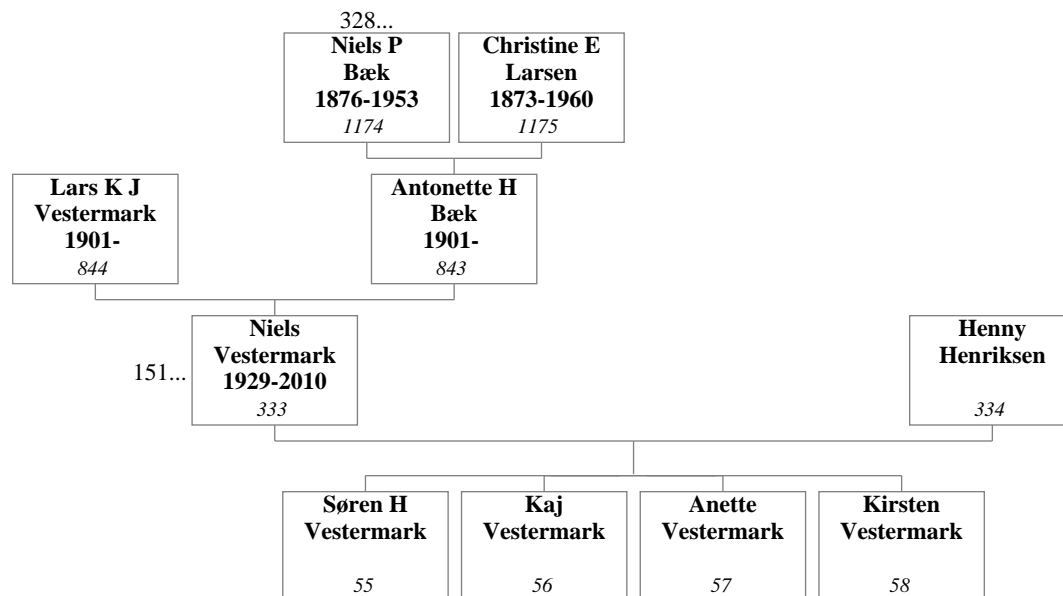

**24. Jens Knudsen og Kirsten Vestermark**

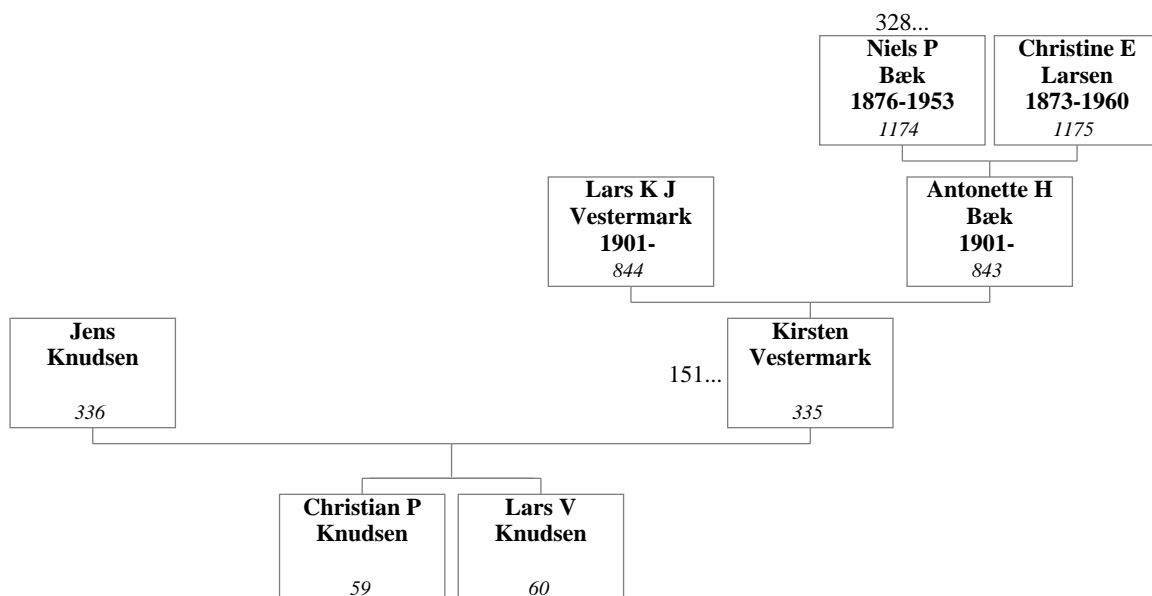

**25. Andreas Simoni Vestermark og Inger Stokbro Christensen**

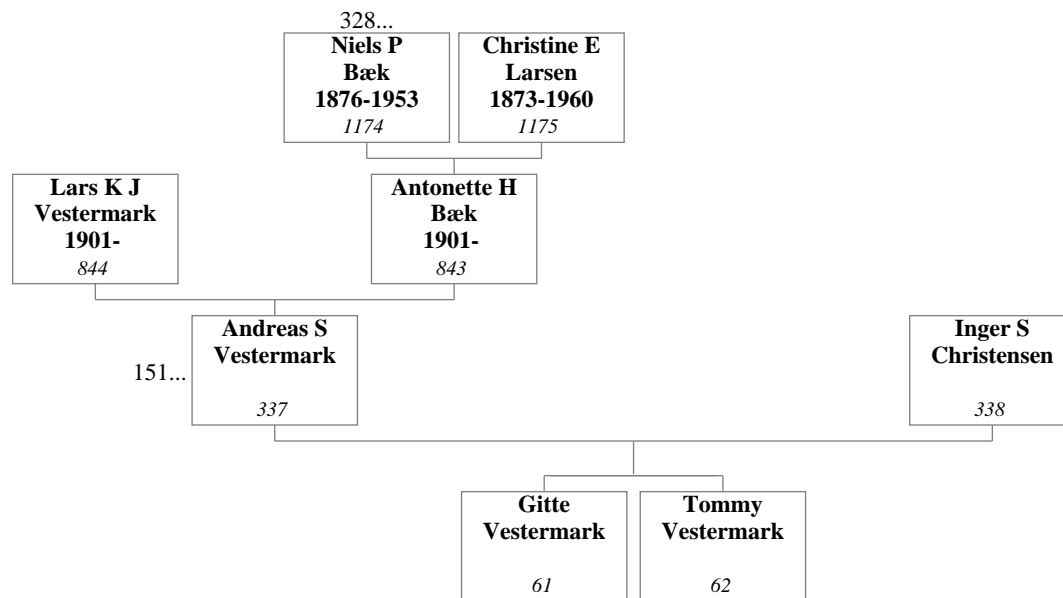

**26. Ejnar Pedersen og Marie Bæk Nielsen**

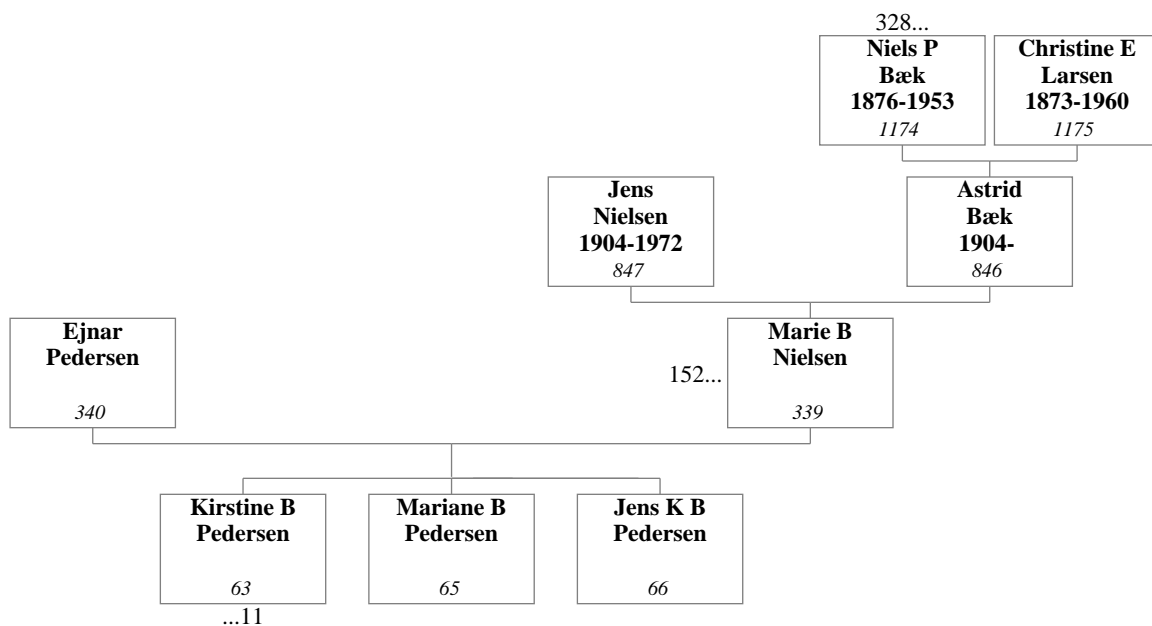

**27. Kristian Bæk Nielsen og Gudrun Nielsen**

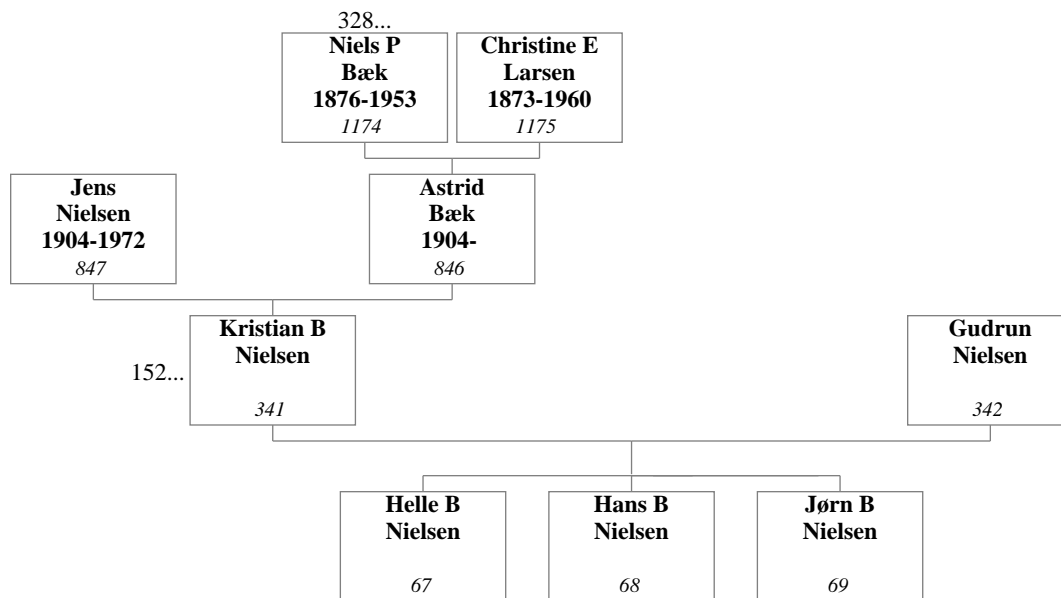

**28. Niels Anker Bæk Nielsen og Inger Augusta Vognsgaard Andersen**

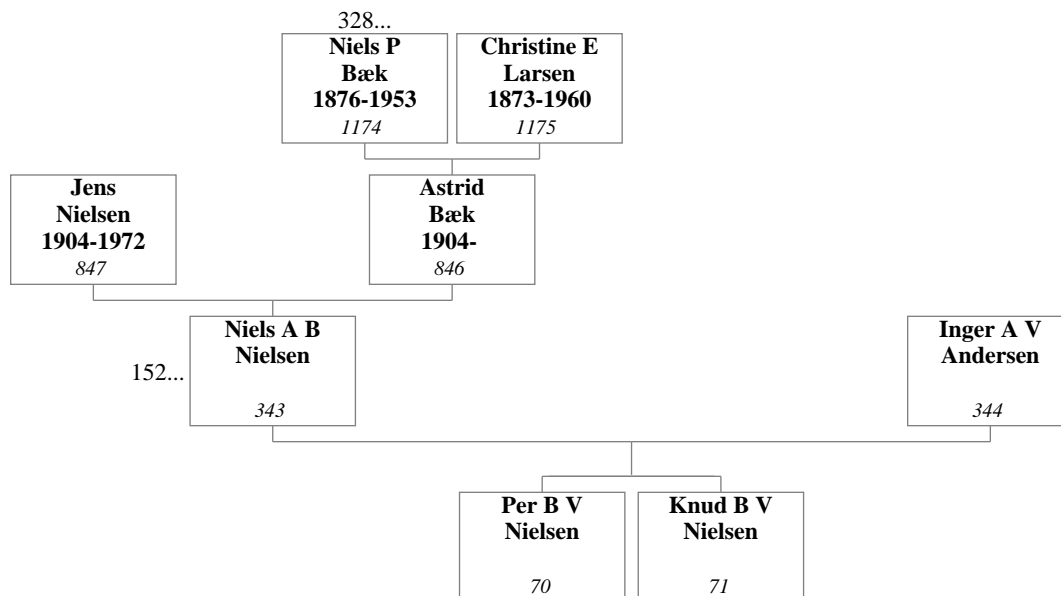

**29. Peter Nielsen og Else Munch Madsen**

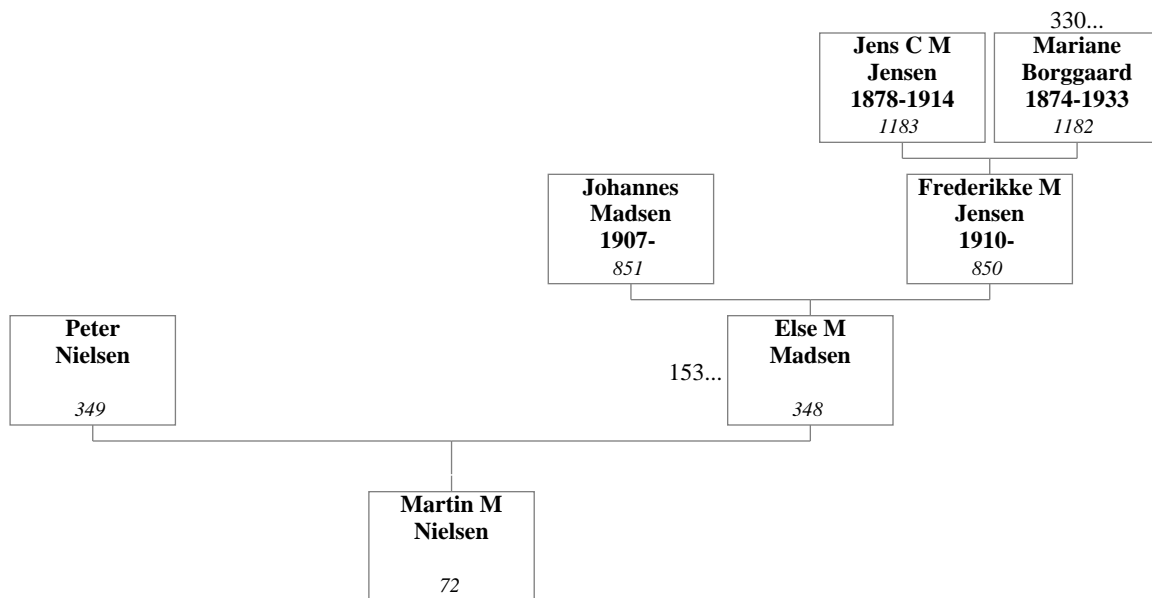

**30. Karl Rasmussen Pold og Ingrid Borggaard Christoffersen**

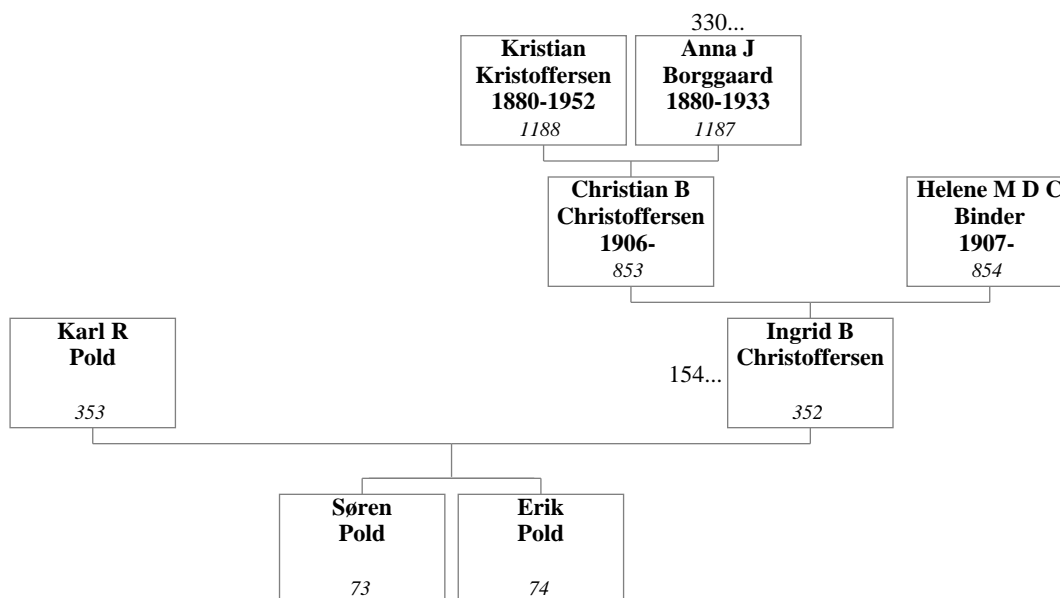

**31. Gunnar Hansen og Anne Borggaard Christoffersen**

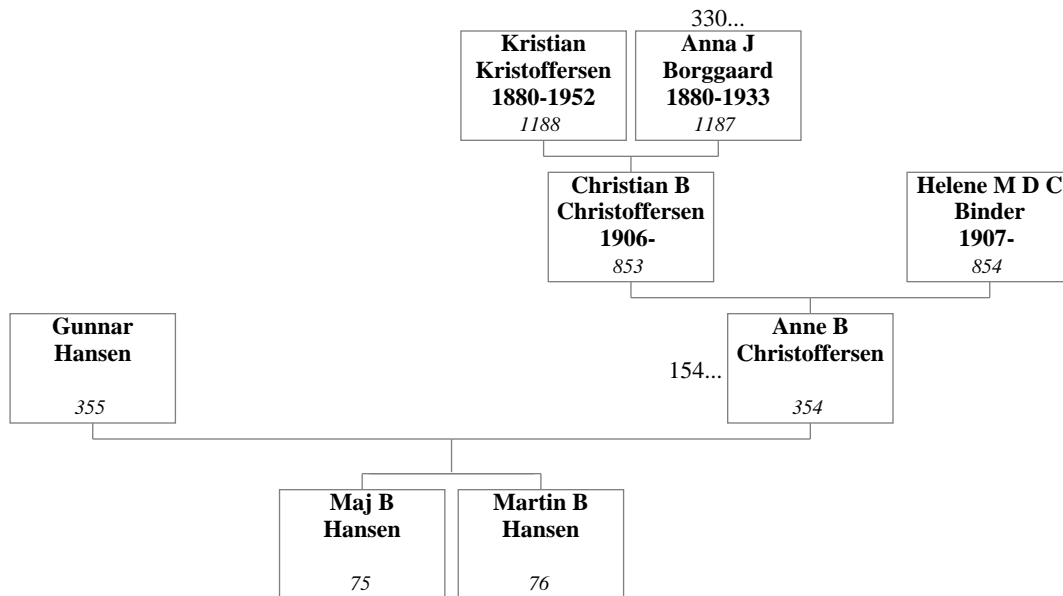

**32. Peder Søndergaard Larsen og Inger Margrethe Sørensen**

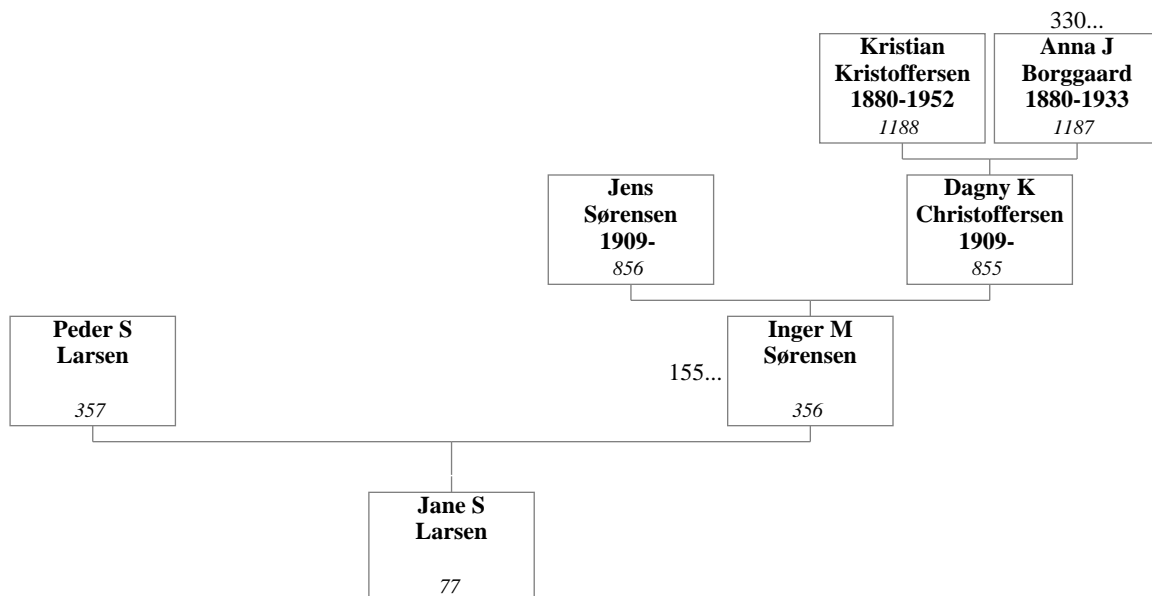

**33. Egon Bøje Eltved og Hanne Brolin Jensen**

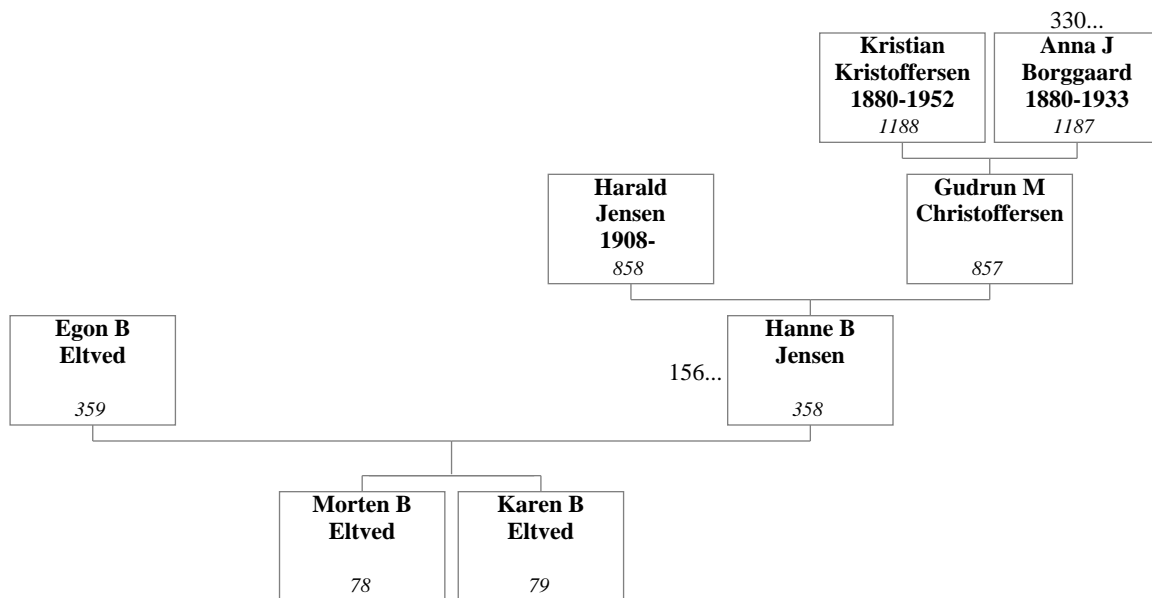

**34. Ole Jensen og Birthe Mikkelsen**

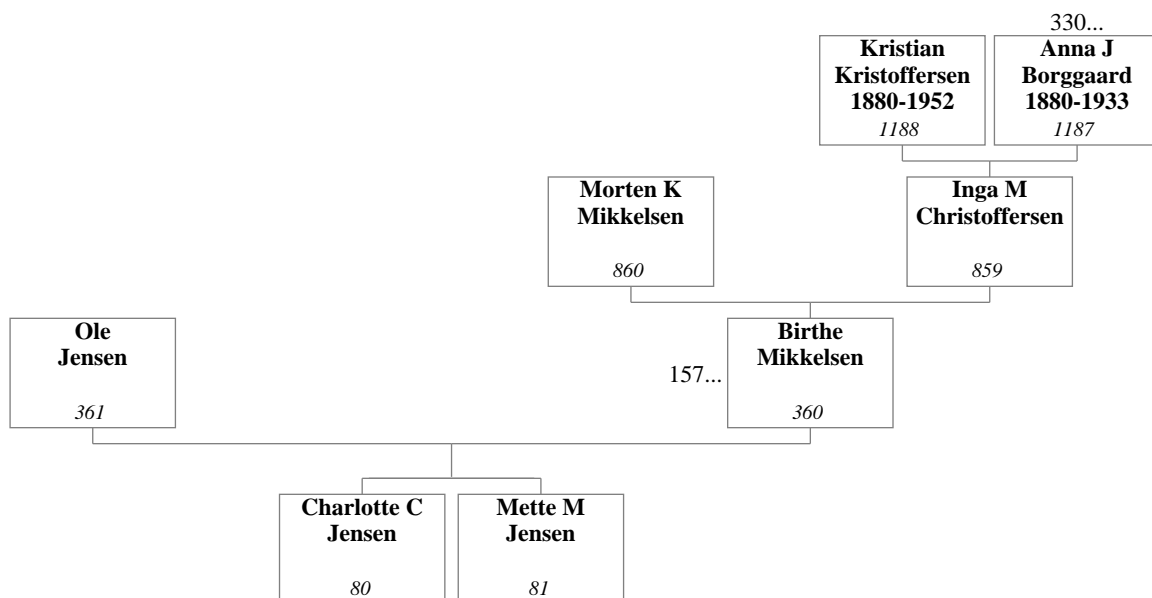



**35. Jens Regnar Budolfson og Edith Andersen**

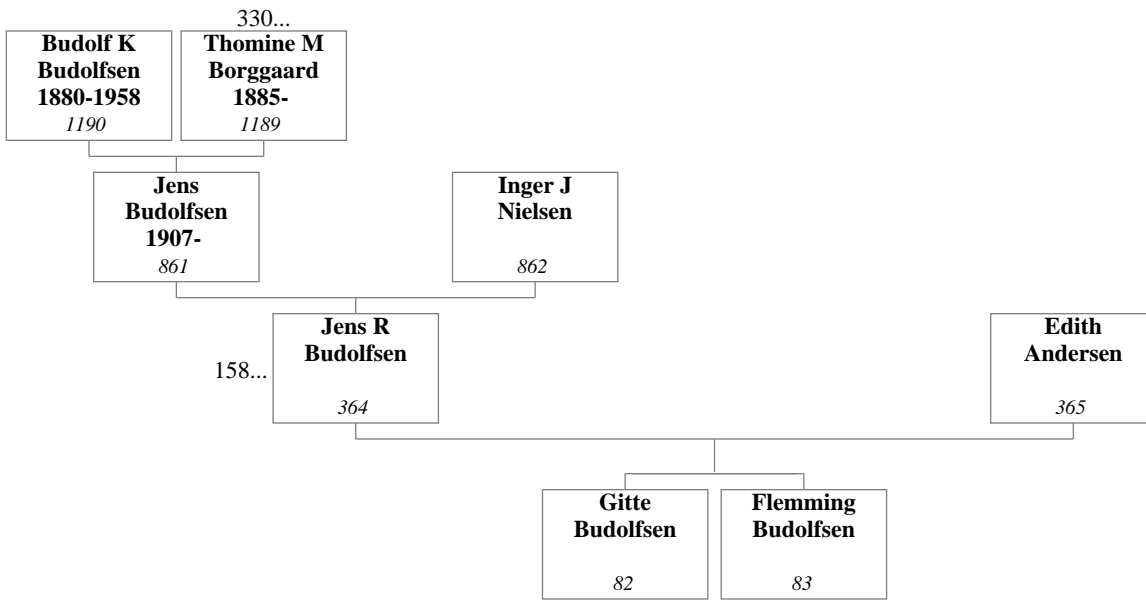

**36. Budolf Kristian Budolfson og Hella Hansen**

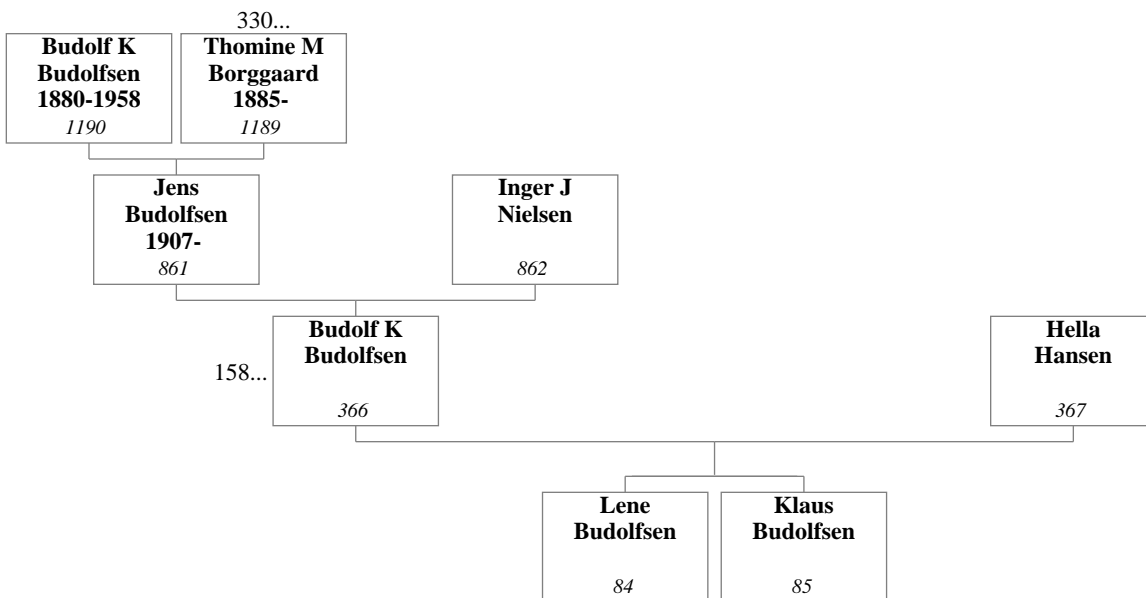

**37. Jens Stadel Pedersen og Henny Marie Sørensen**

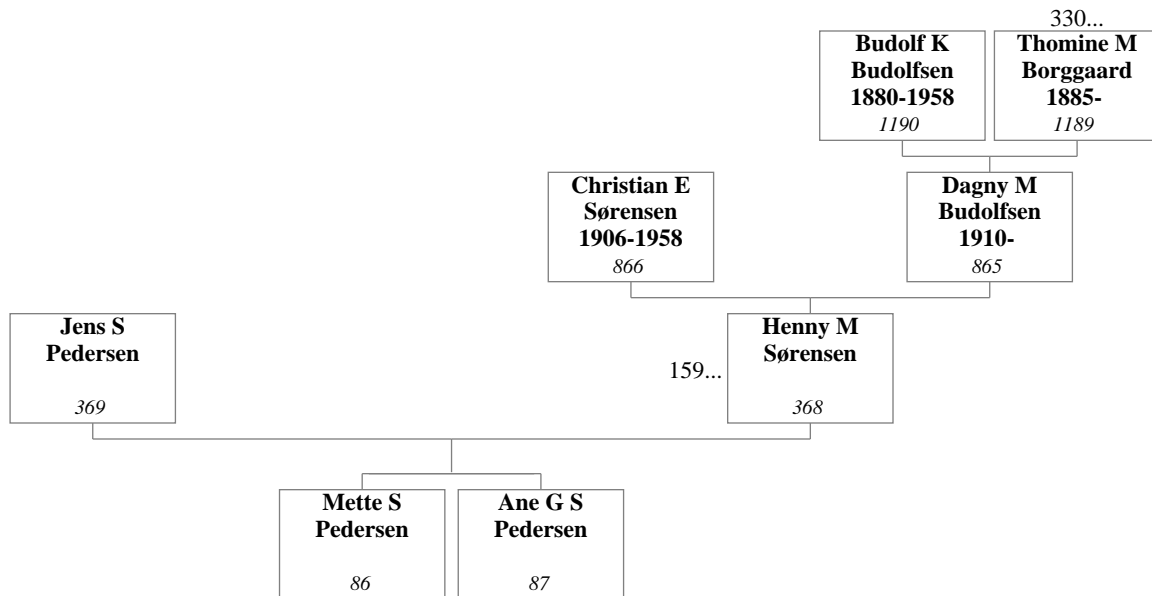

**38. Hans Christian Sørensen og Kamma Thomsen**

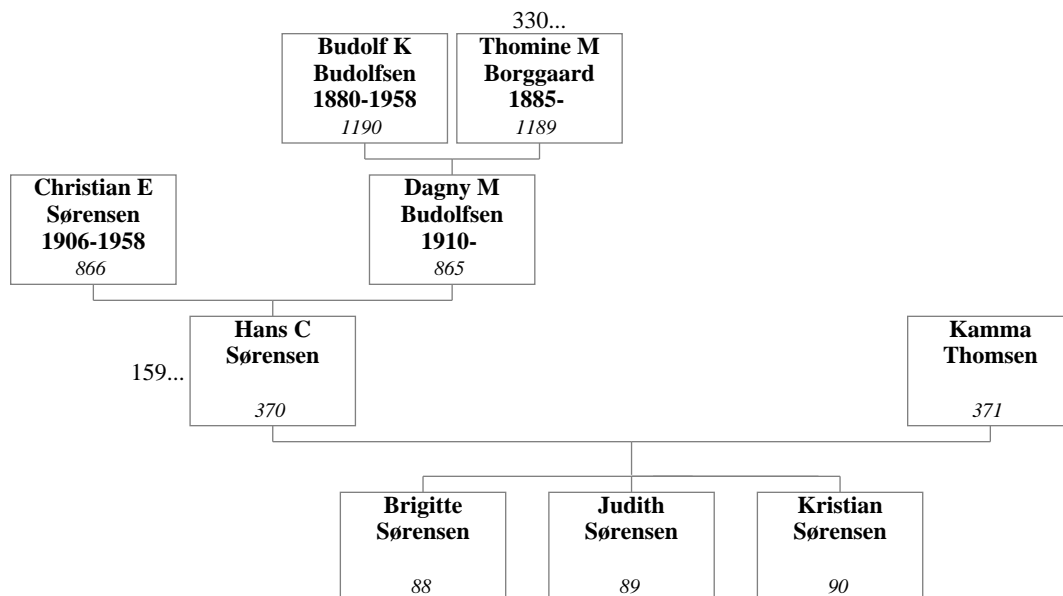

**39. Søren Hvid Sørensen og Ellen Margrethe Sørensen**

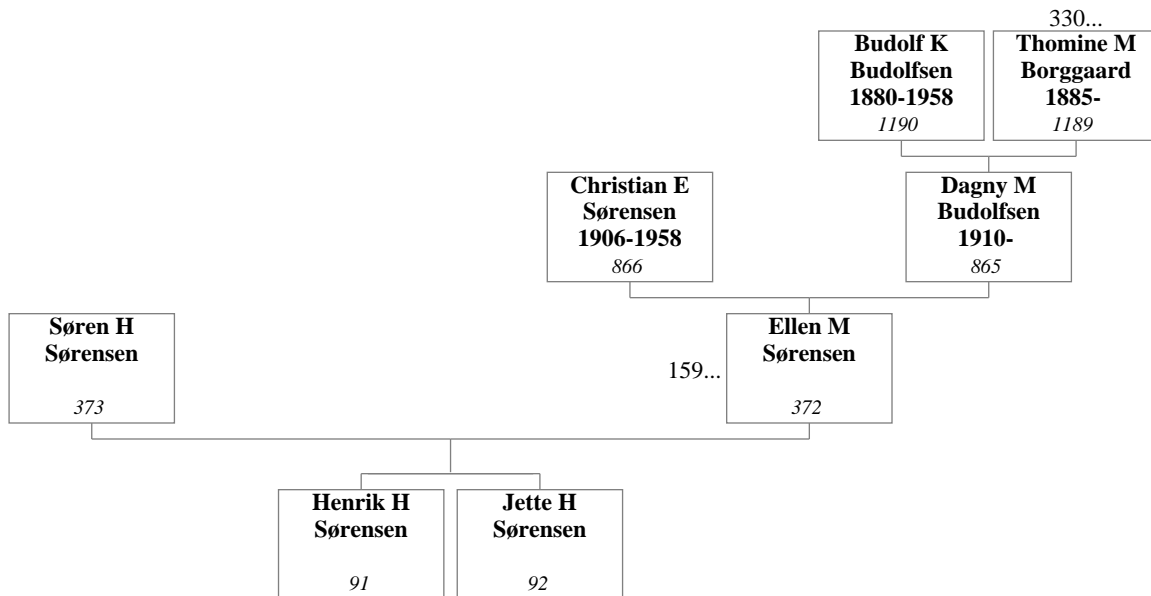

**40. Arne Sørensen og Jane Linda Sørensen**

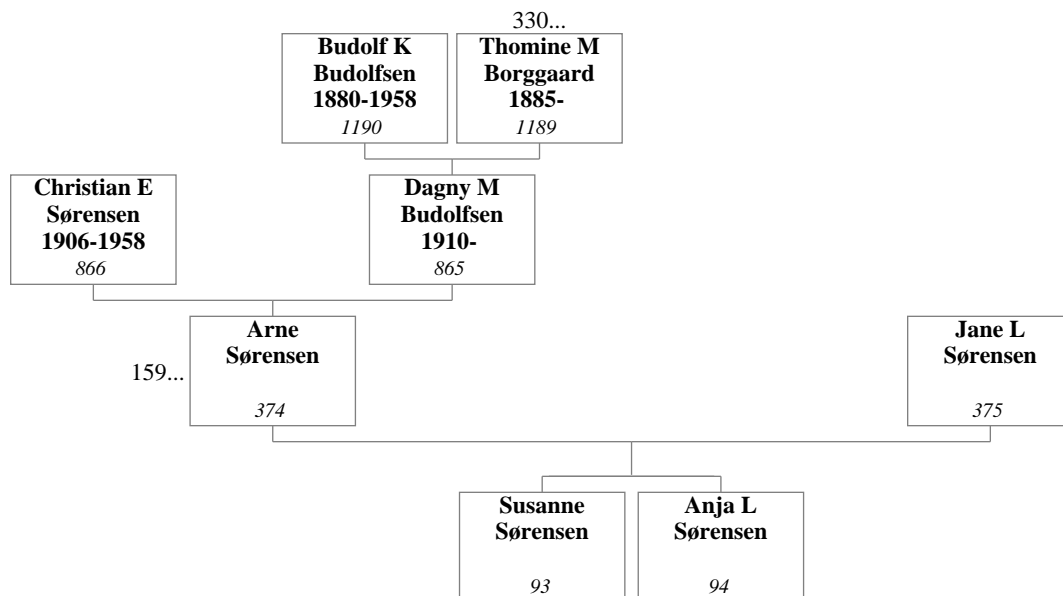

**41. Erik Rudbech Sørensen og Ane Birthe Helene Christiansen**

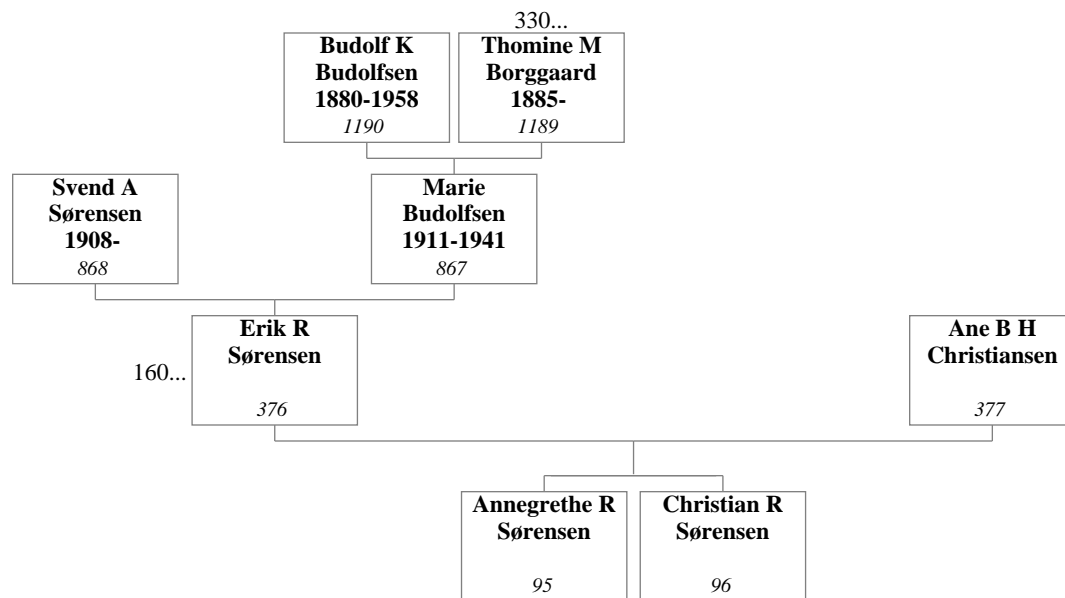

**42. Niels Jørgen Kiil og Lis Budolfsen**

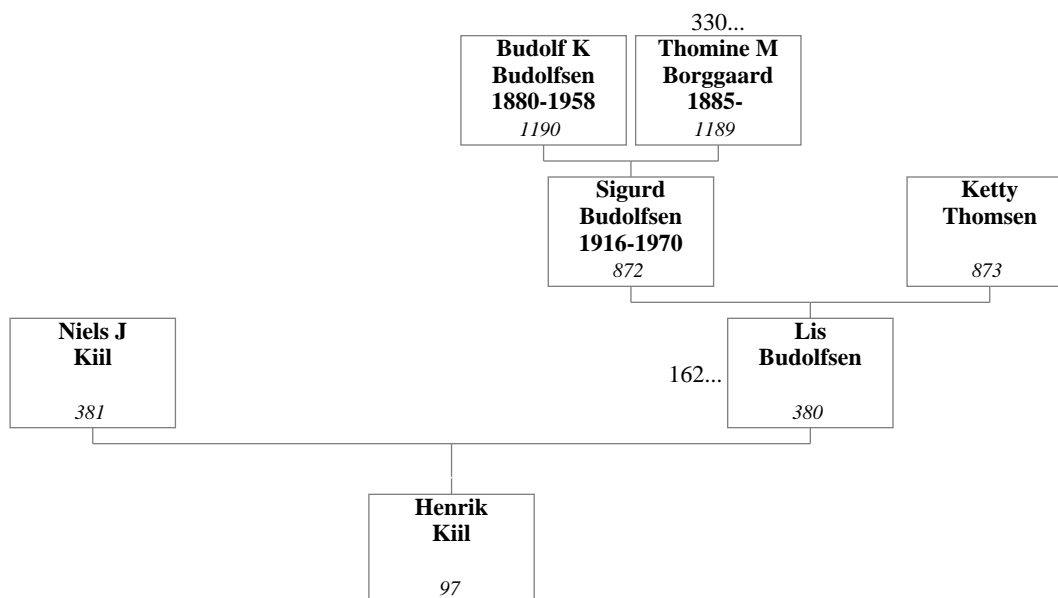

**43. Mogens Budolfsen og Minna Christensen**

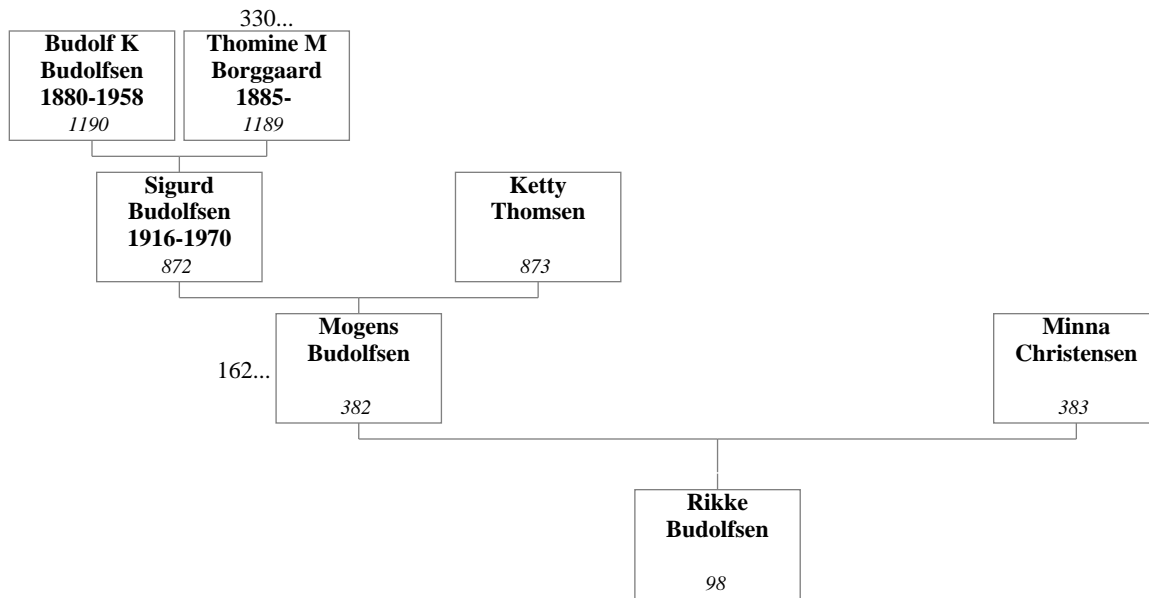

**44. Thorkild Budolfsen og Birthe Mona Andersen**

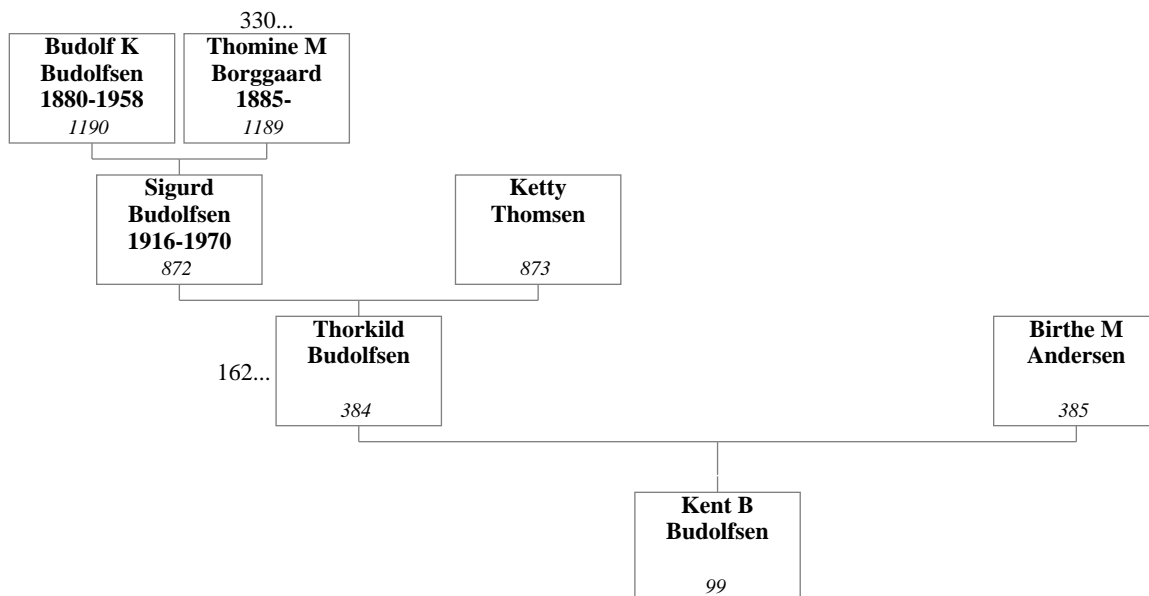

**45. Tage Alfred Budolfson og Anne Dorthe Møller**

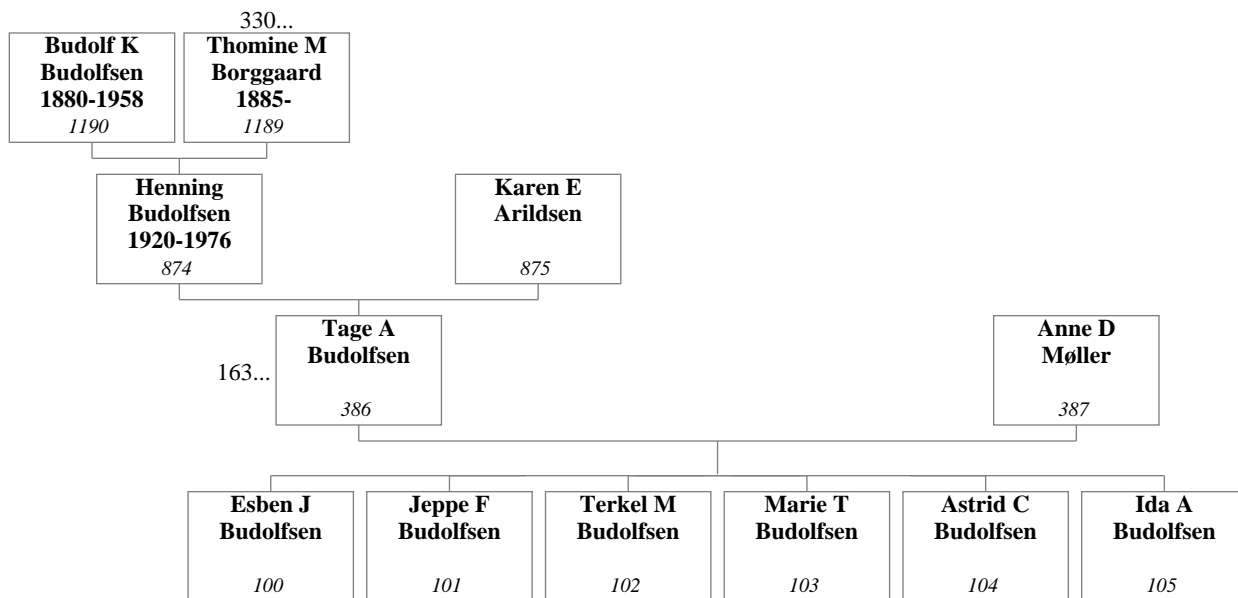

**46. Kaj Ove Hall og Issa Dam Christensen**

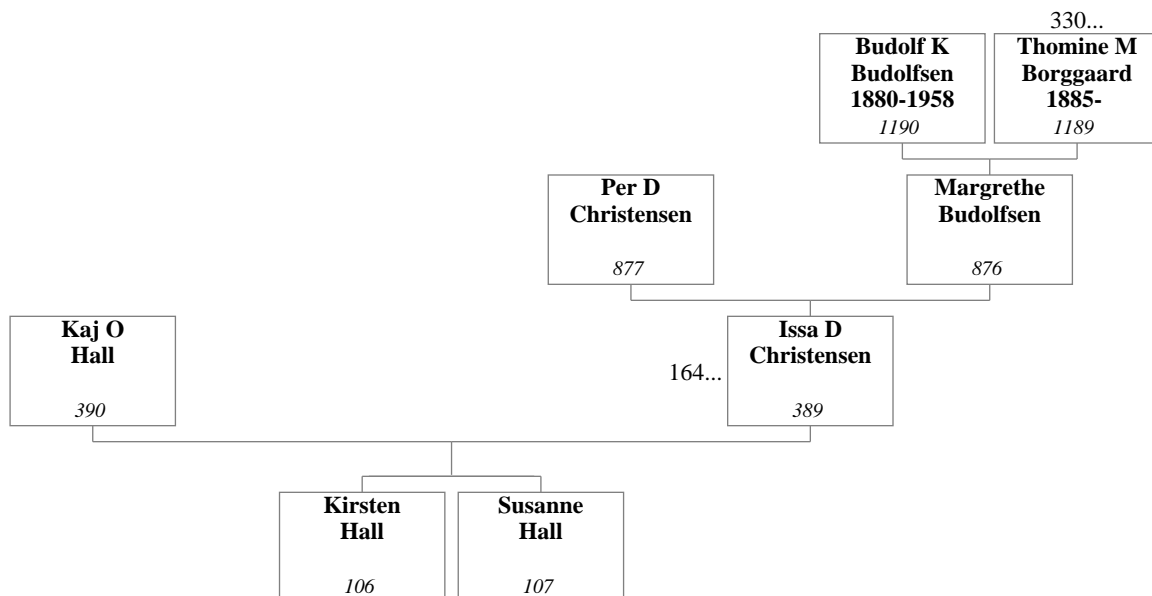

**47. Mogens Jørgensen og Tove Andersen**

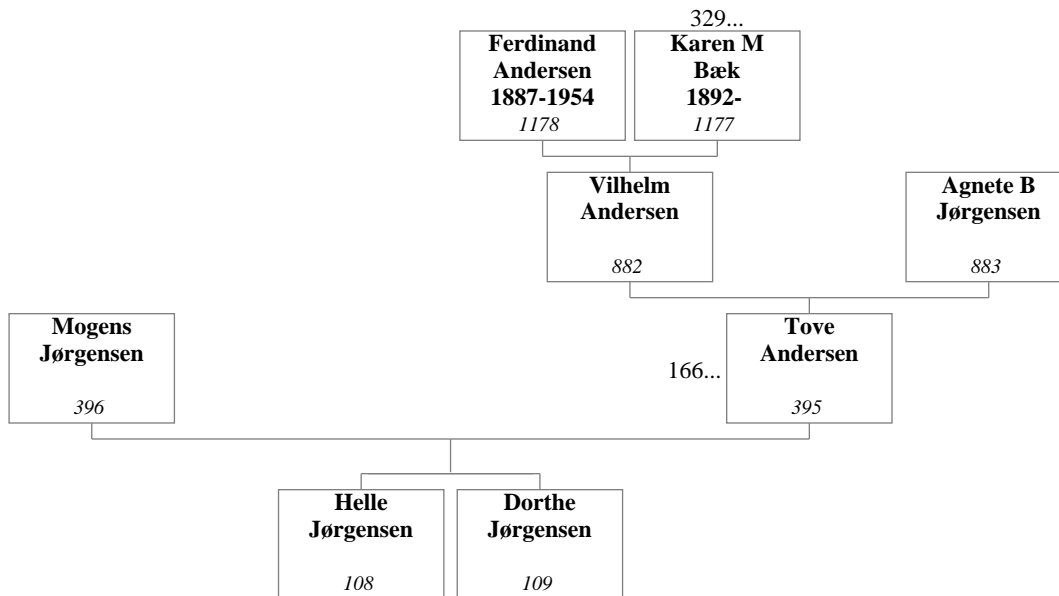

**48. Kjeld Alfred Madsen og Kirstine Andersen**

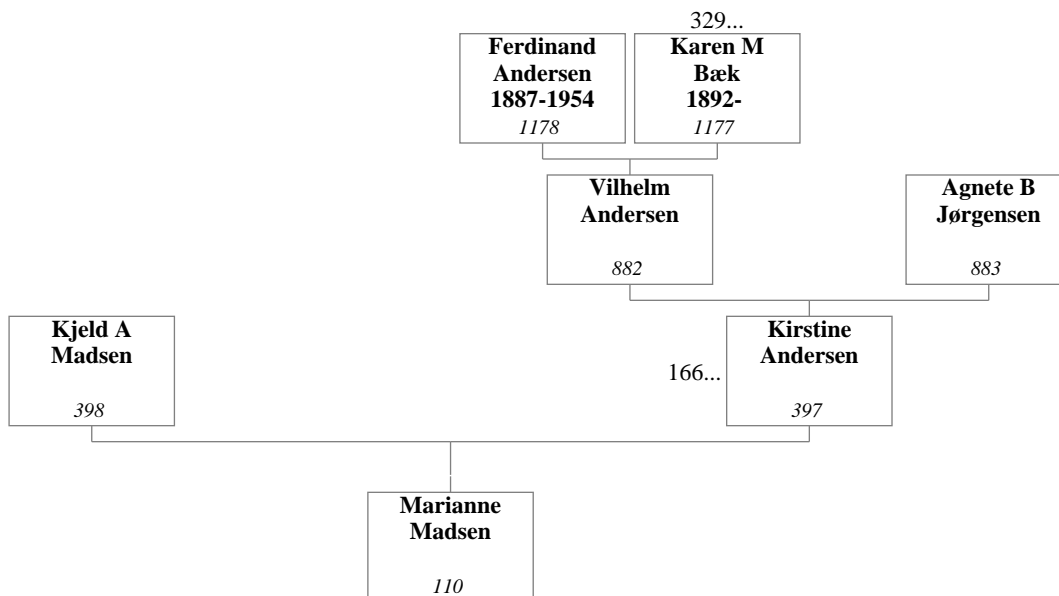

**49. Mogens Madsen og Karen Andersen**

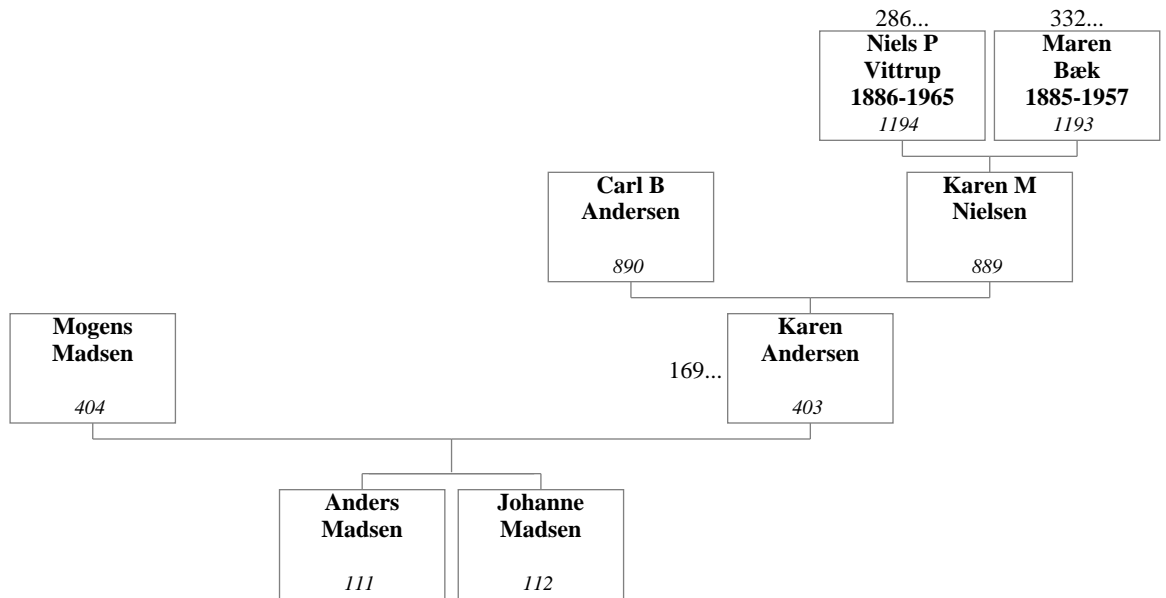

**50. Mogens Pedersen og Jytte Vittrup**

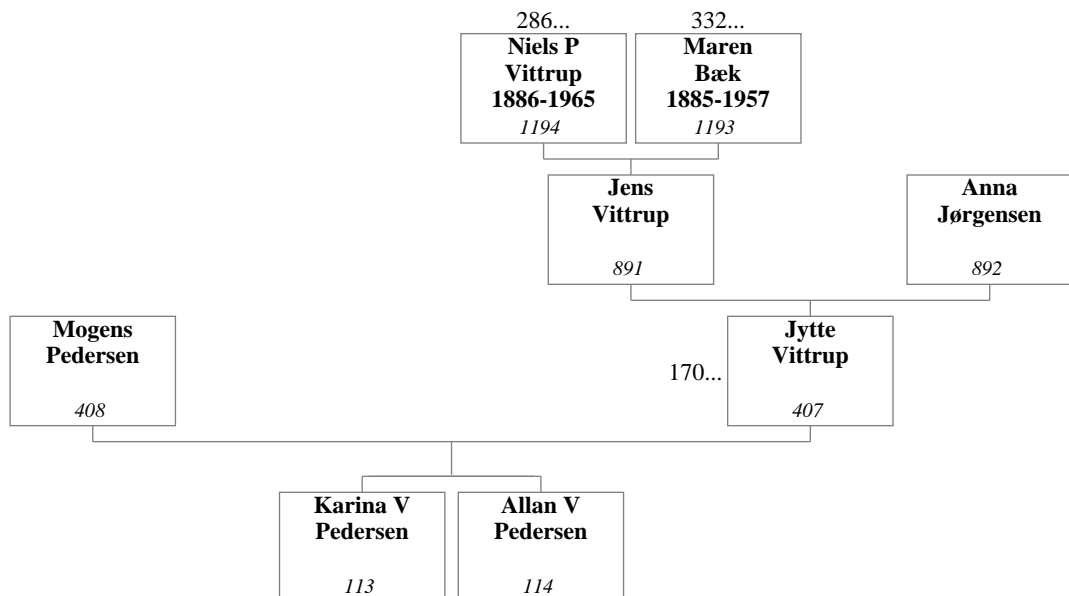



**51. Jens Bendtsen og Ella Vittrup**

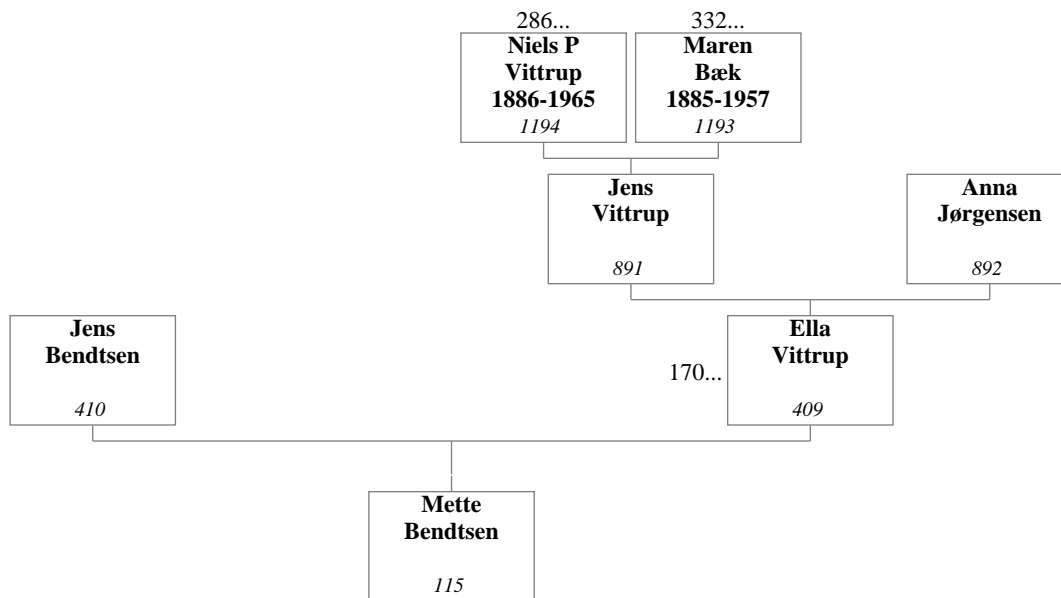

**52. Henning Krogh Nielsen og Margit Jørgensen**

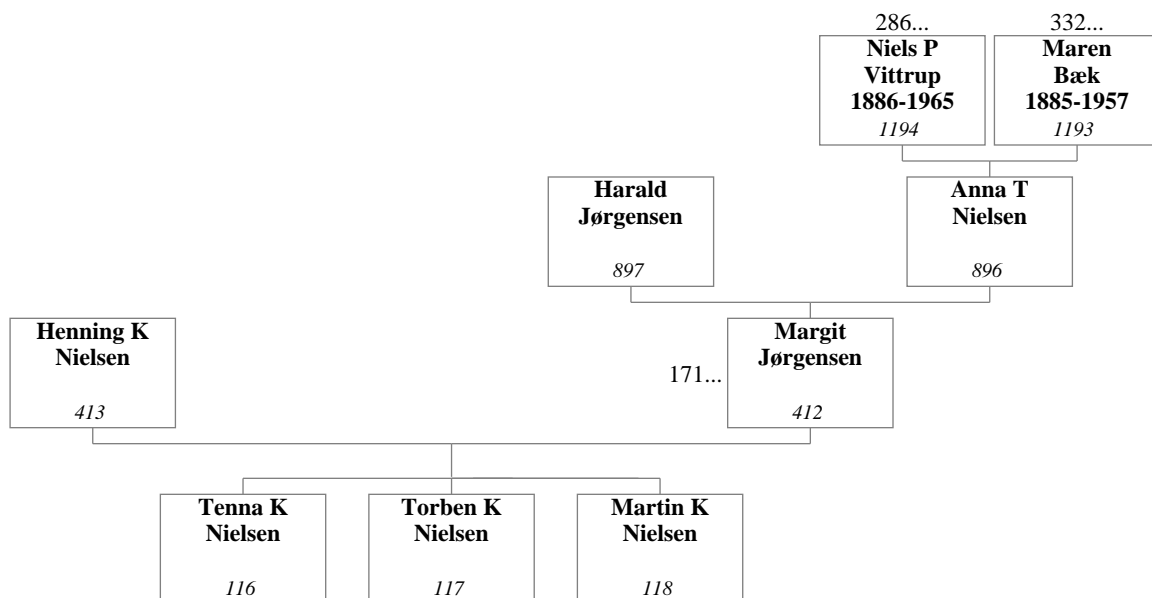

**53. Kjeld Bernhard Thomsen og Anna Jørgensen**

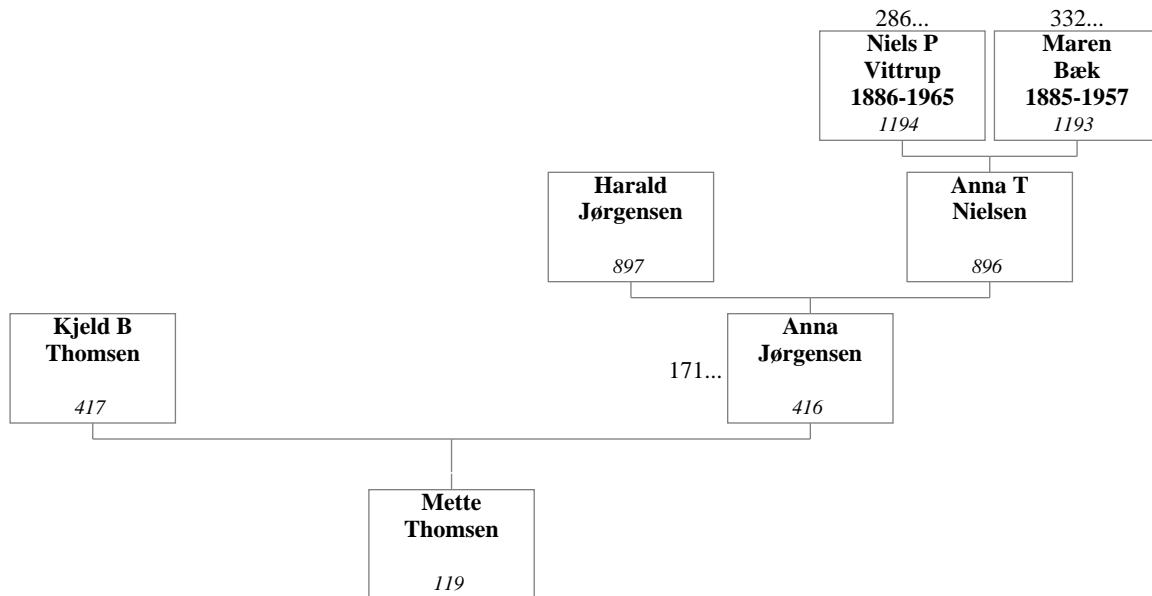

**54. Kjeld Jensen og Hanne Poulsen**

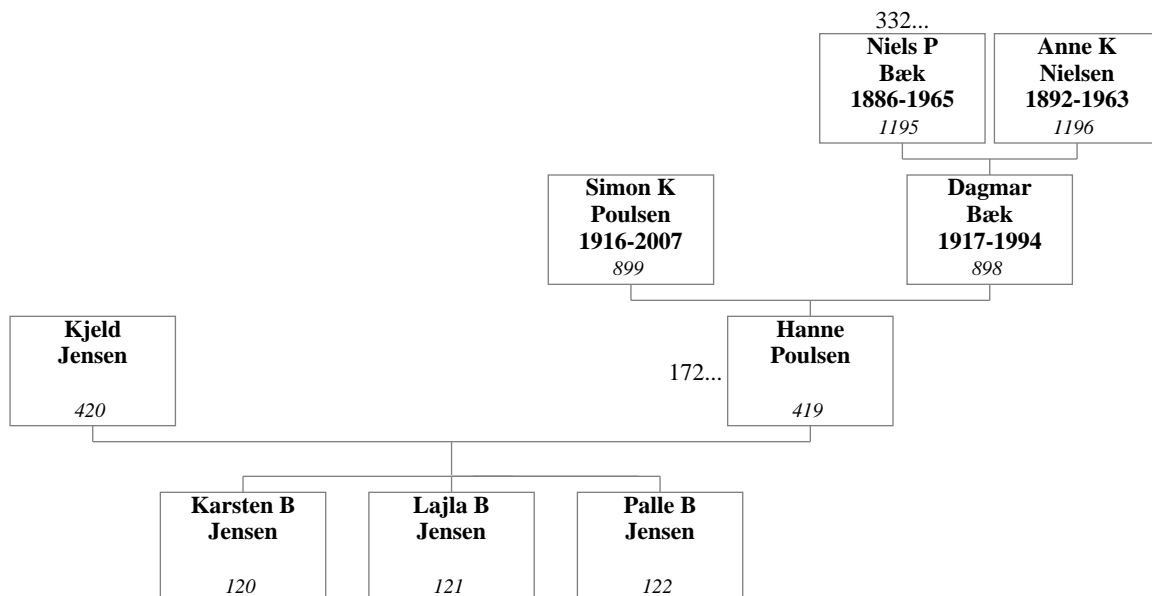

**55. Elbæk Jensen og Kirsten Poulsen**

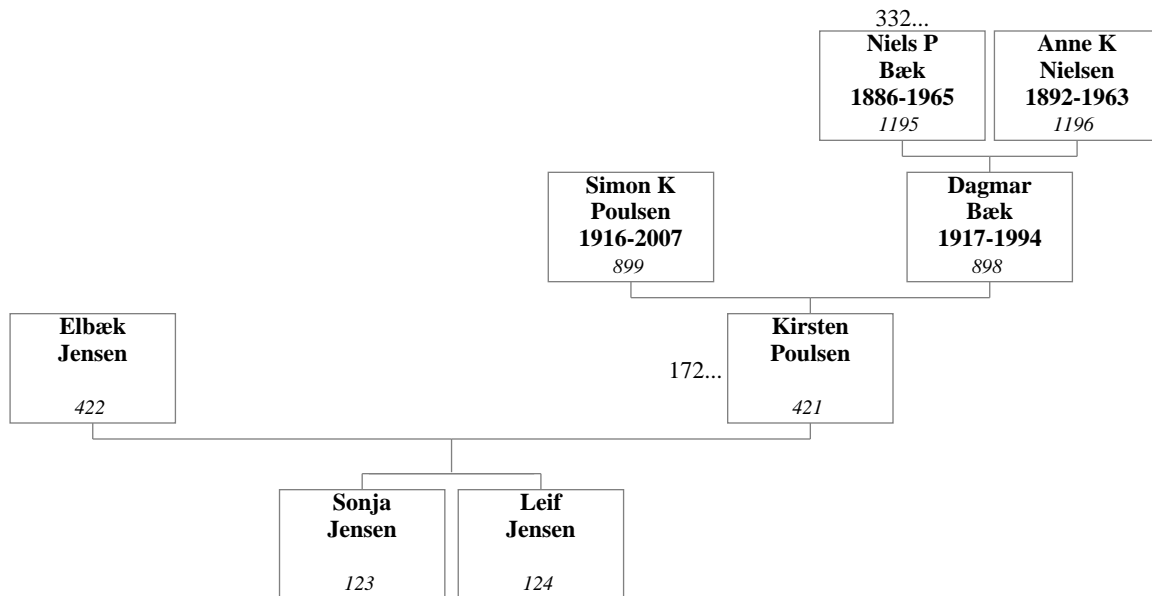

**56. Mads Kristen Mogensen og Inga Poulsen**

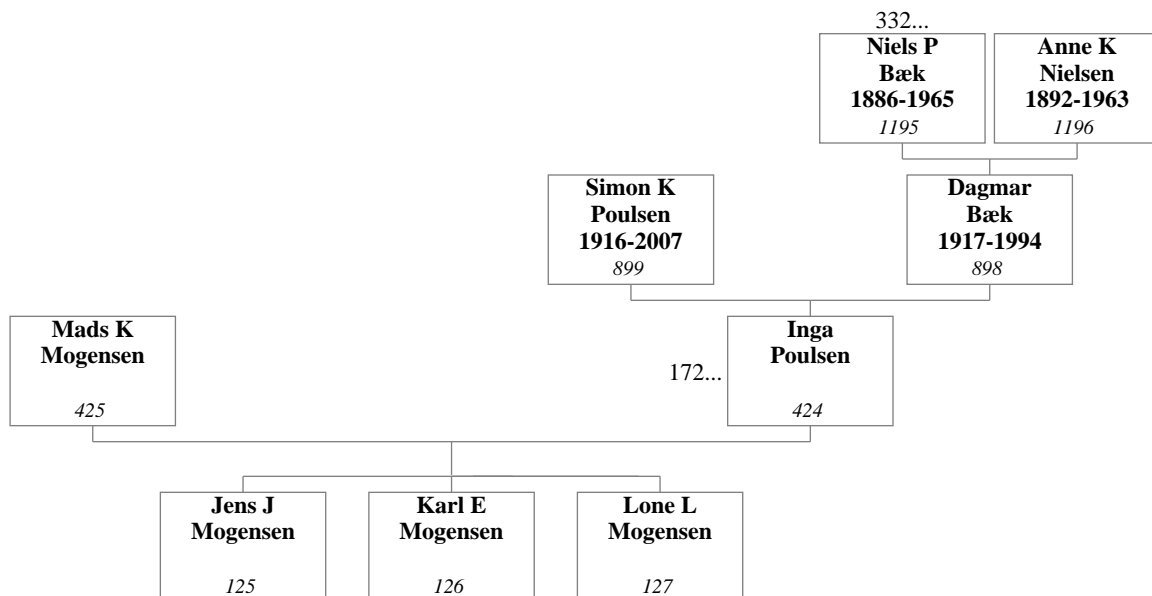

**57. Poul Erik Mogensen og Jytte Poulsen**

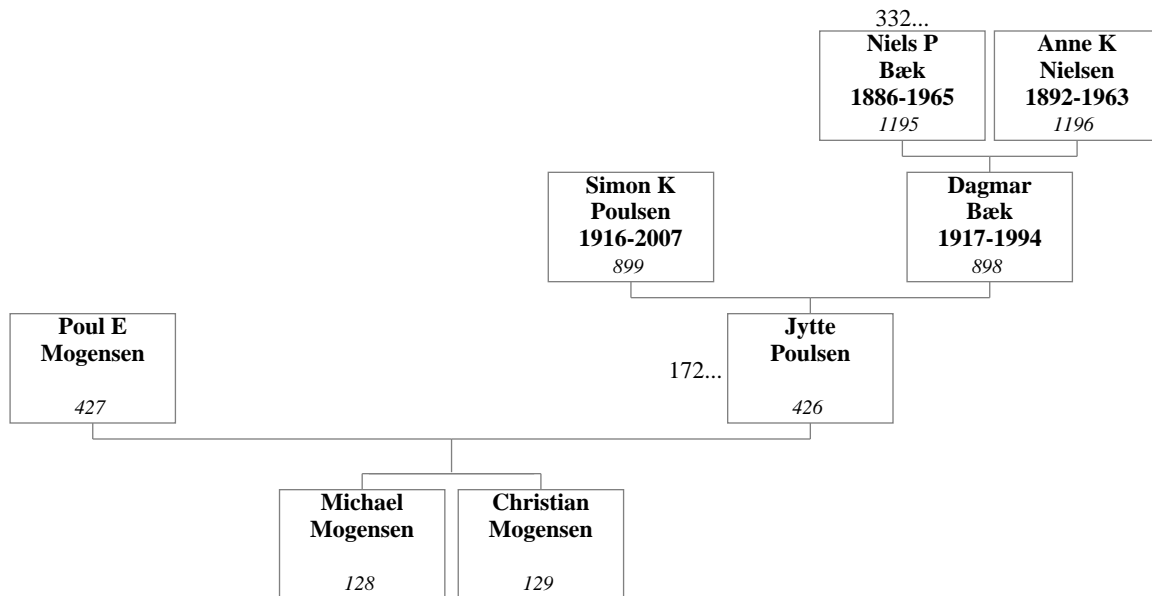

**58. Thorkild Andersen og Birthe Steffensen**

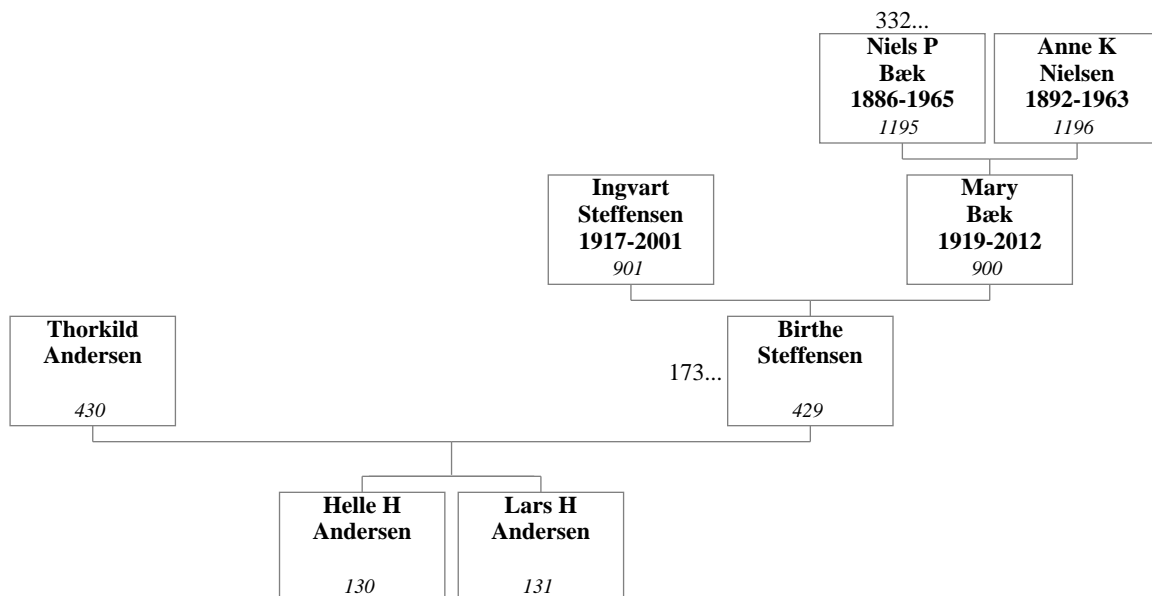

**59. Ias Risager Mortensen og Bodil Steffensen**

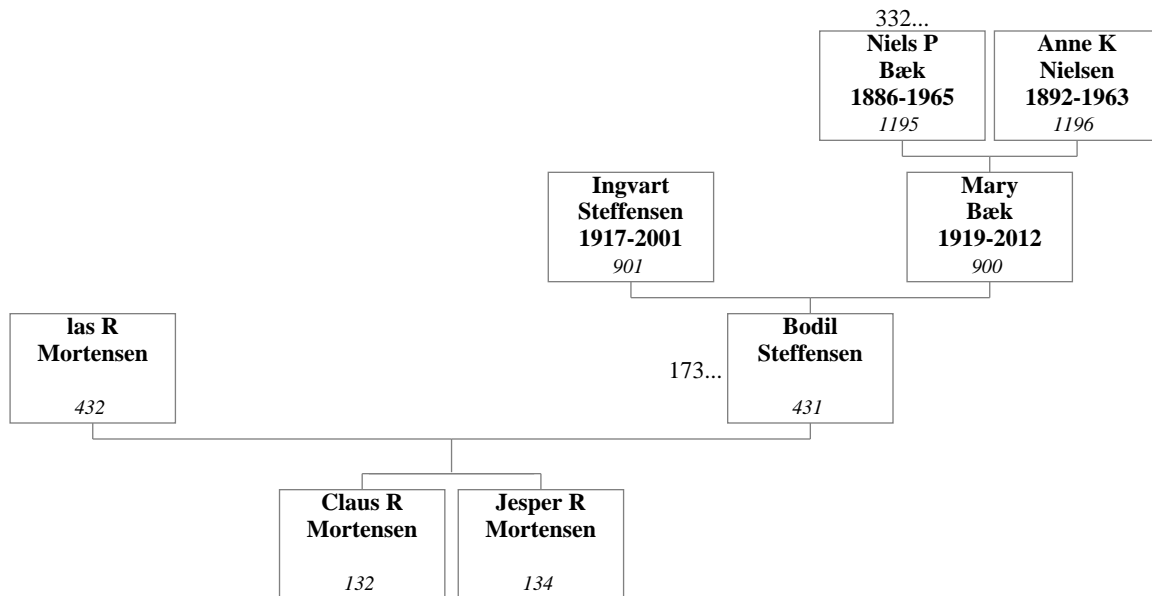

**60. Jørn Bæk og Jonna Larsen**

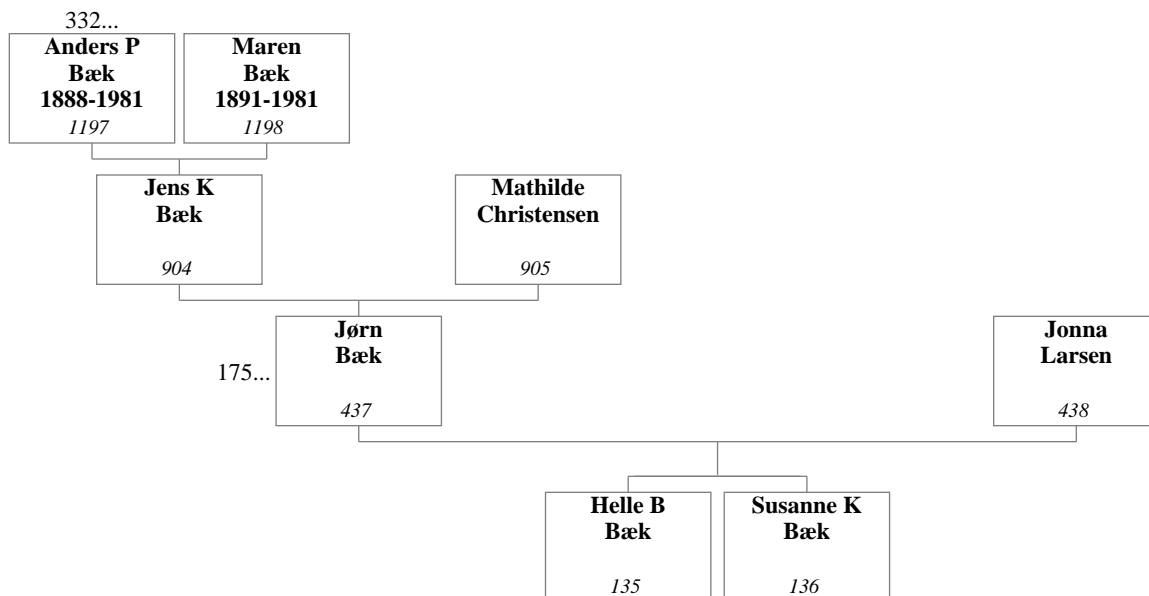

**61. Mogens Nielsen Hjerimitslev og Ane Elisabeth Lysgaard**

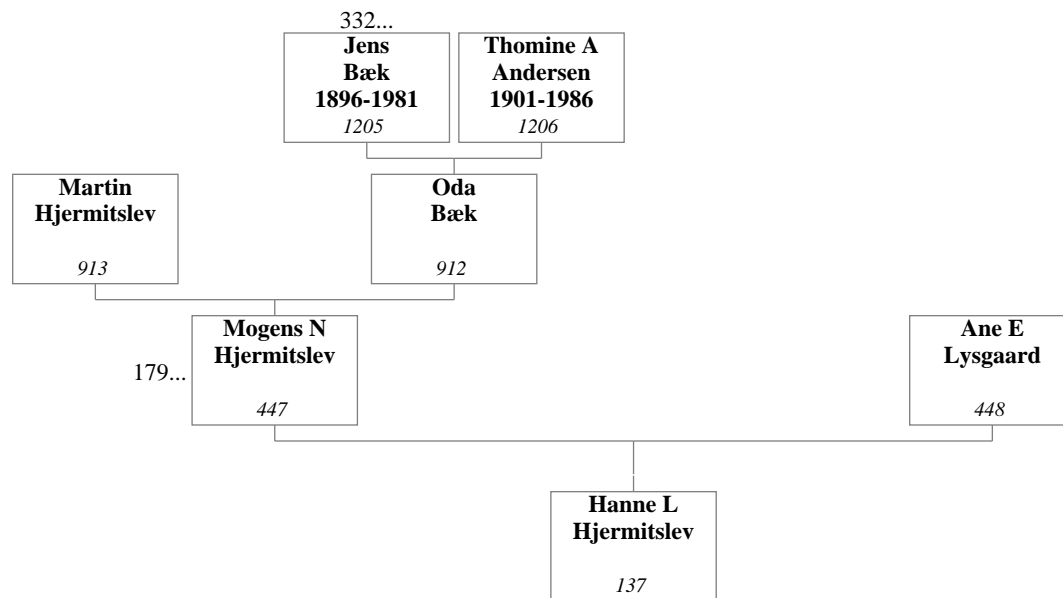

**62. Ole Ejner Nielsen og Bente Isaksen**

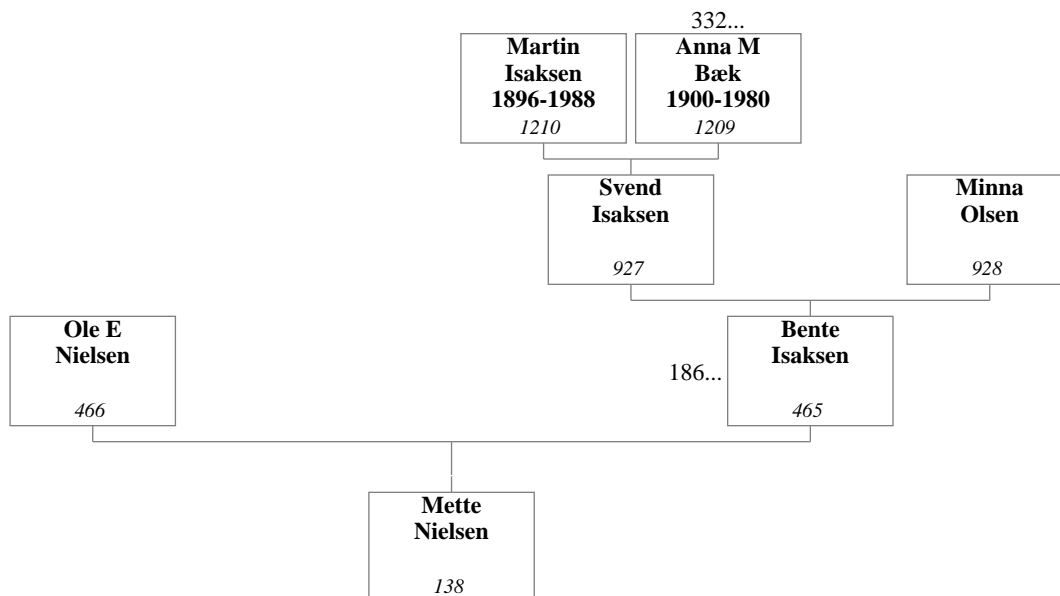

**63. Helge Dahl Jensen og Anna Marie Isaksen**

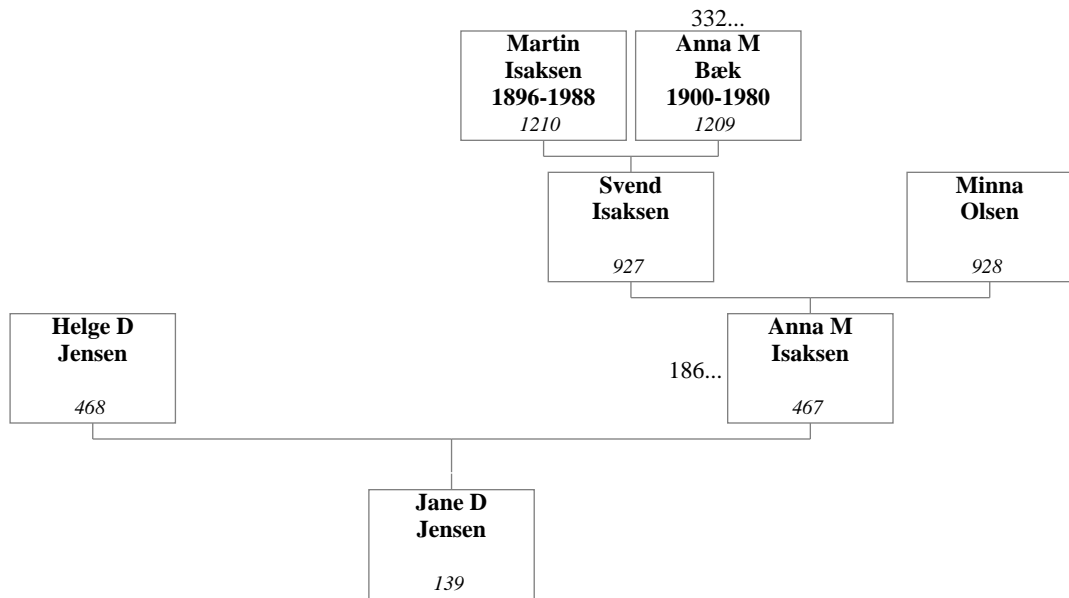

**64. Arne Møller Larsen og Bodil Toftgaard Pedersen**

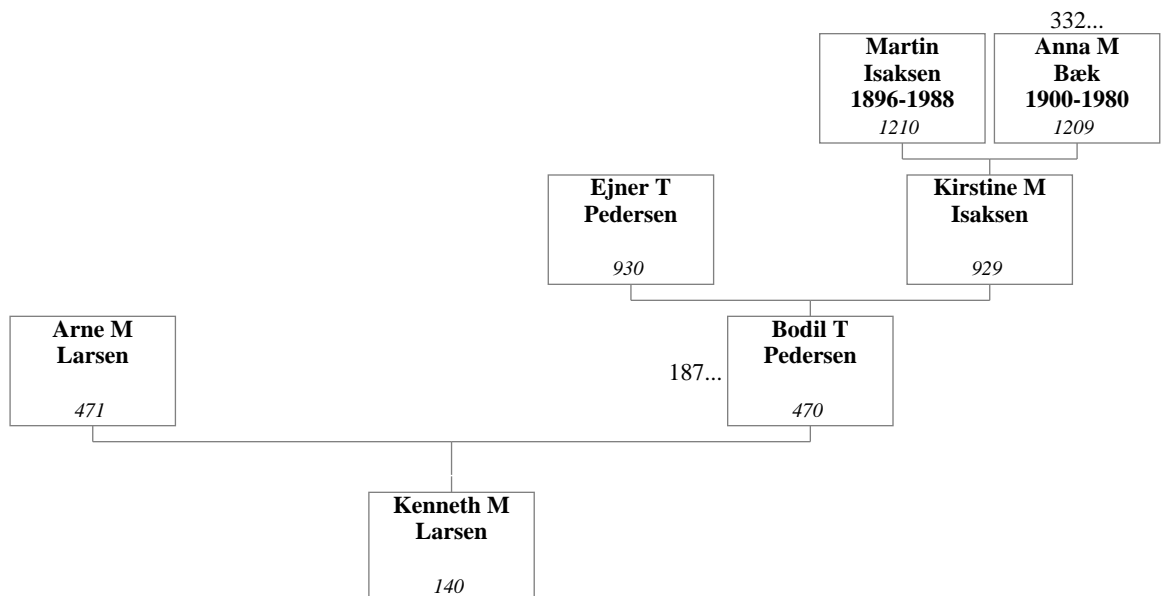

**65. Jørgen Beyerholm og Bente Piper Nielsen**

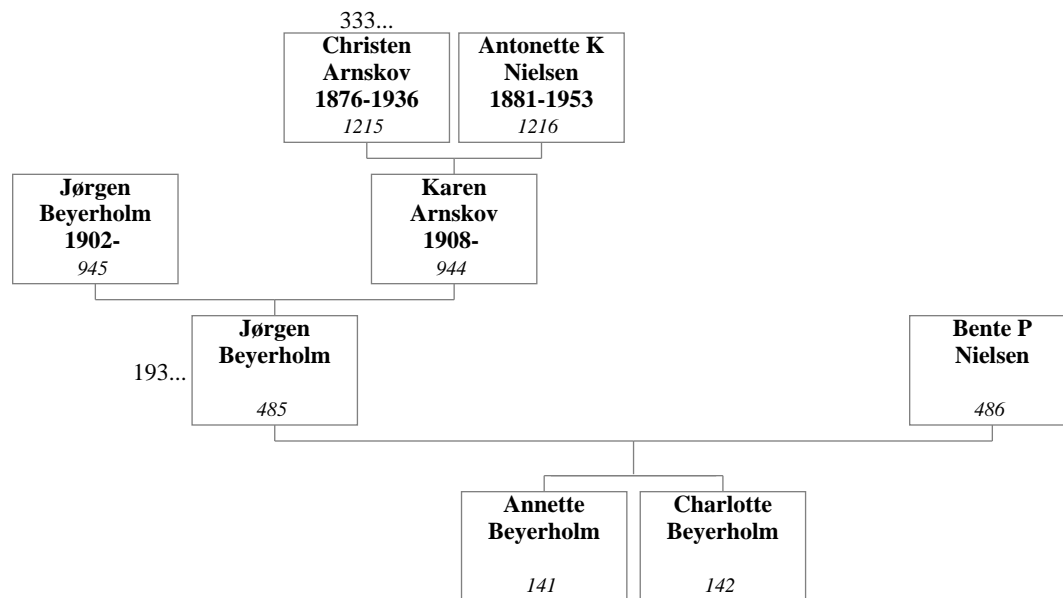

**66. Søren Erik Henrichsen og Karin Beyerholm**

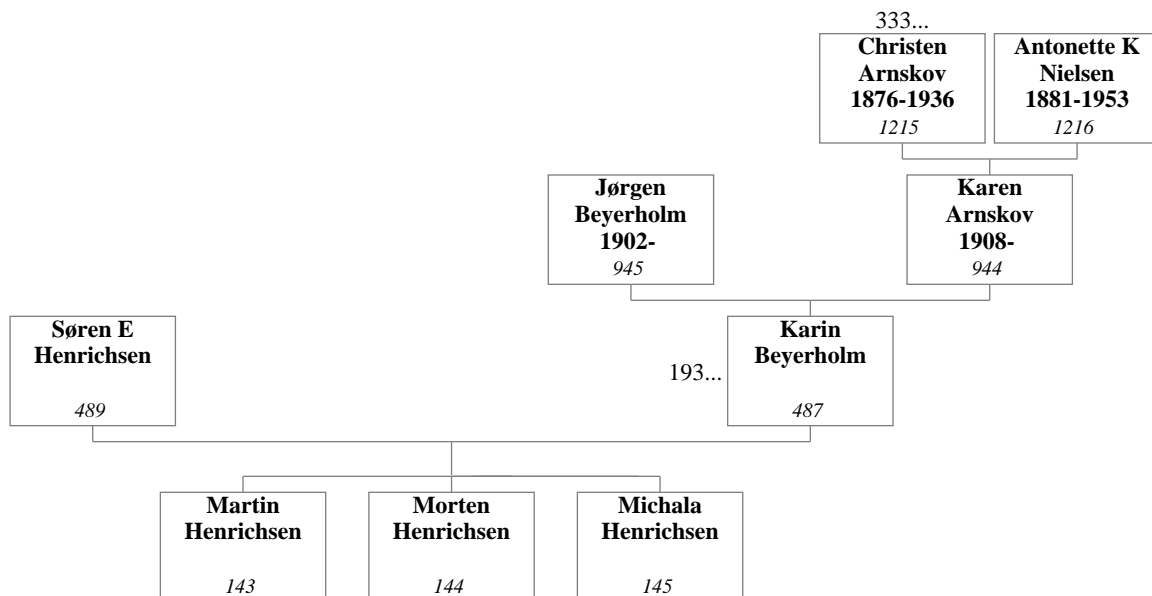



**67. Peter Jøndrup og Lene Østergaard**

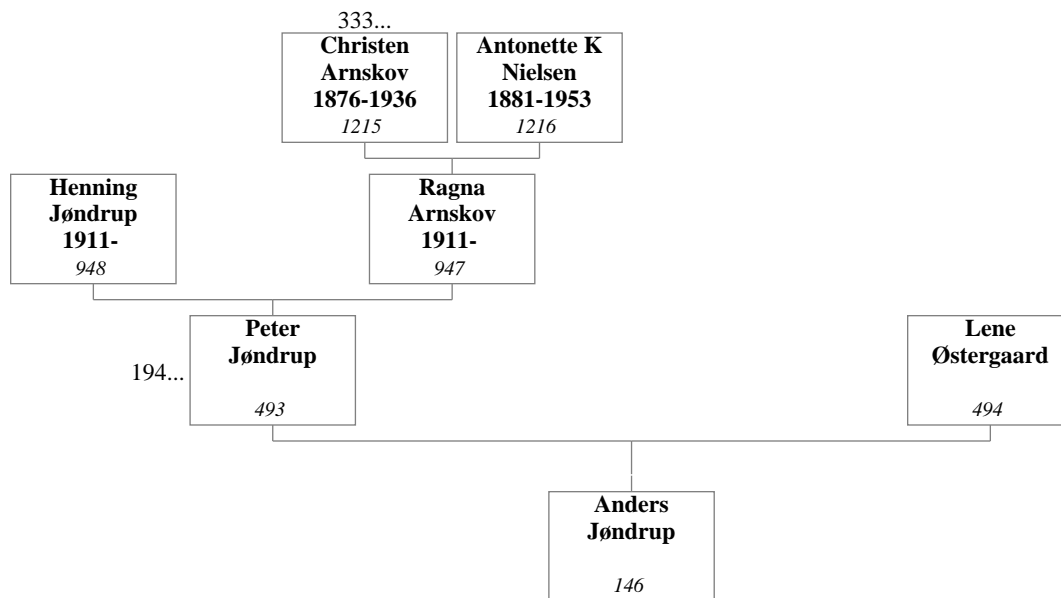

**68. Christian Arnskov og Vibeke Schwanenflügel**

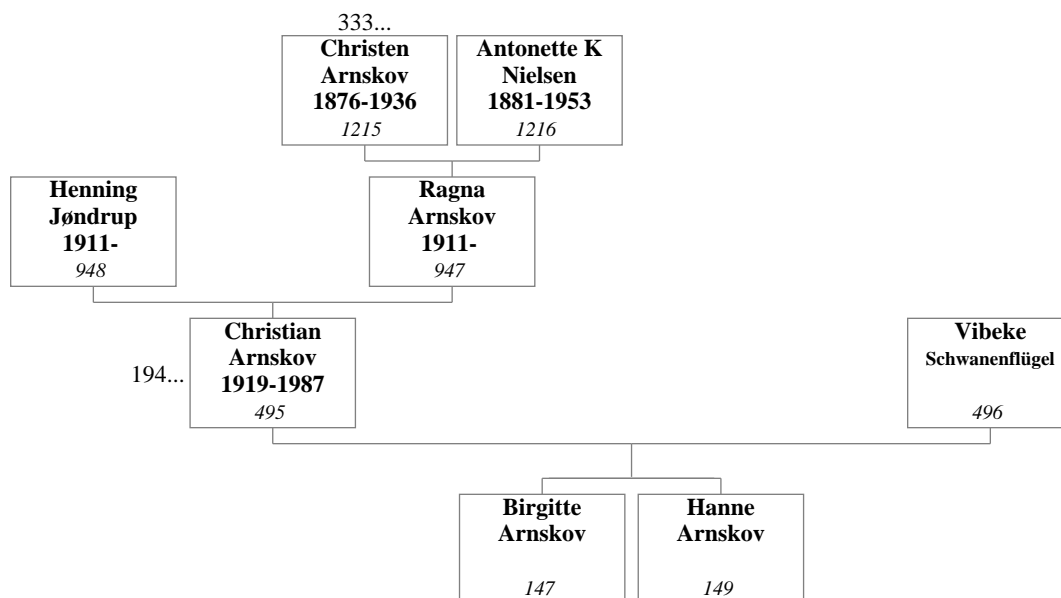

**69. Kristian Peder Kjærgaard og Inge Øster Jacobsen**

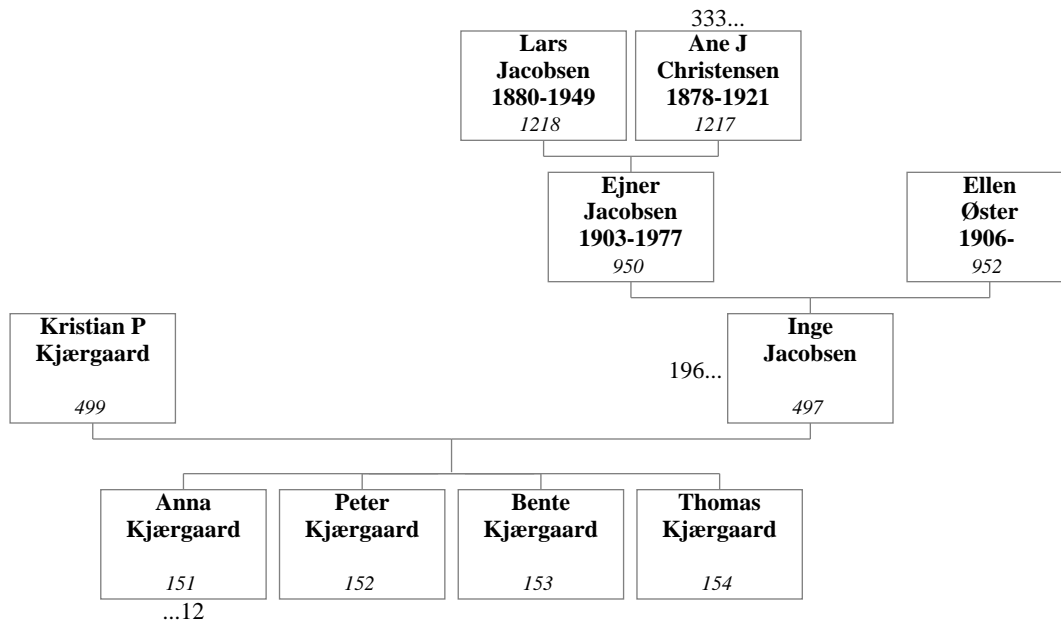

**70. Poul Erik Jacobsen og Tove Pedersen**

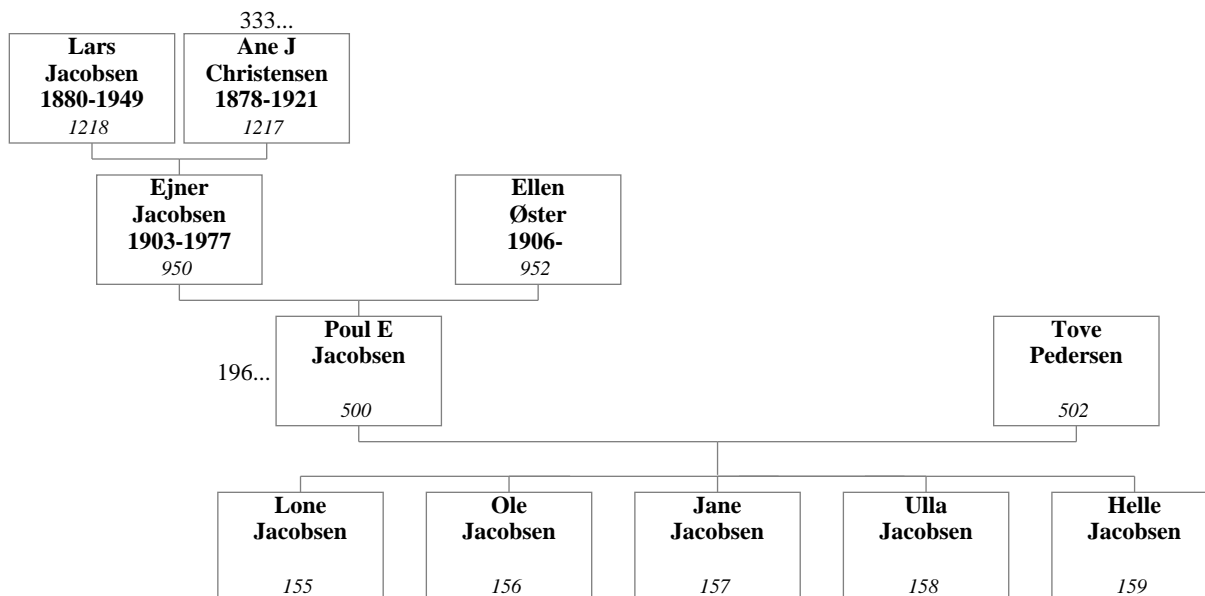

**71. Svend Aage Jacobsen og Ebba Krogh**

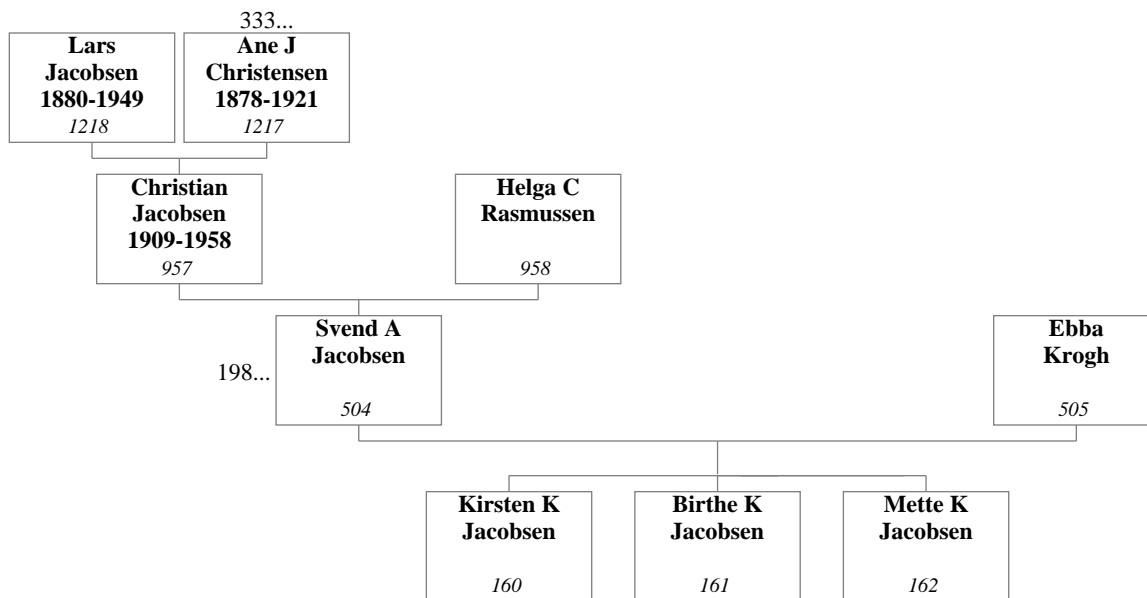

**72. Ole Bonvig Horshauge og Jytte Johanne Jacobsen**

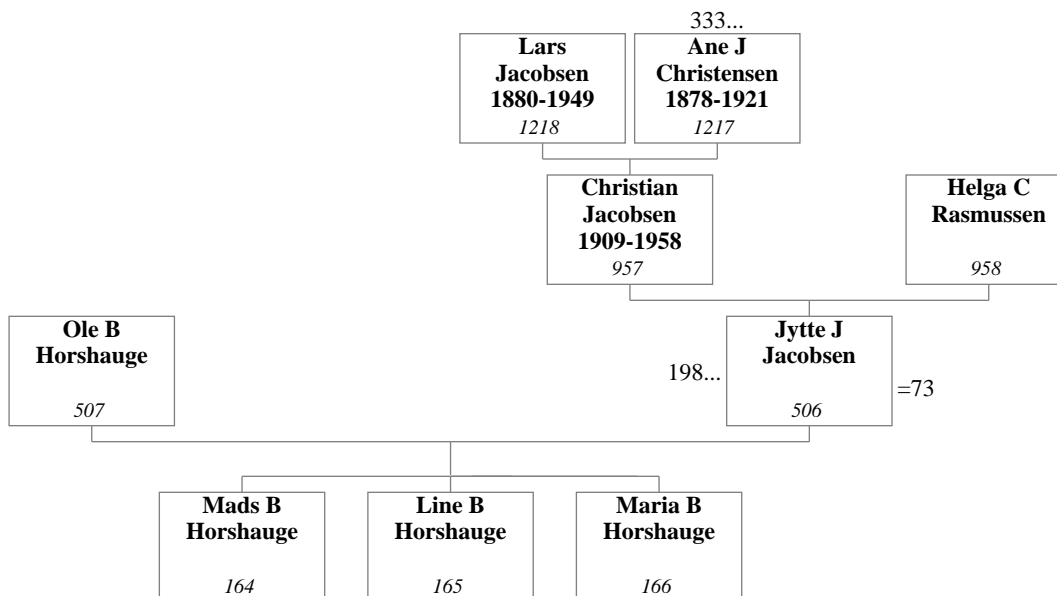

**73. Jytte Johanne Jacobsen**

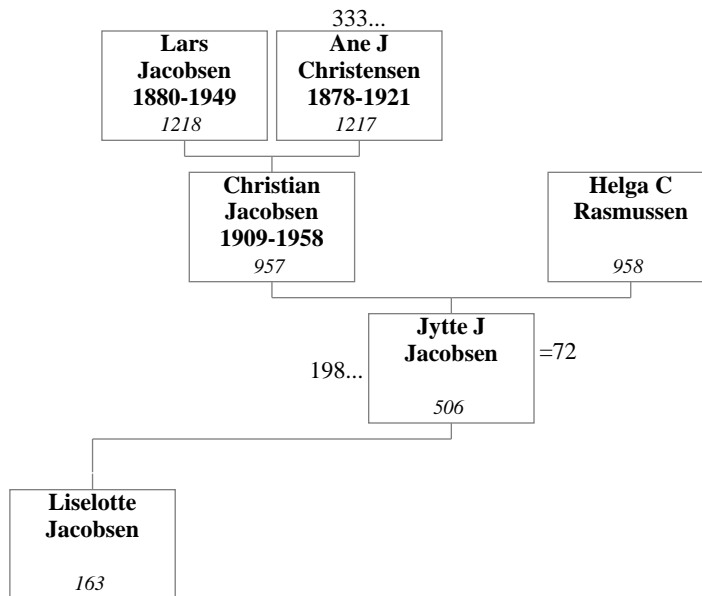

**74. Torben Christian Jacobsen**

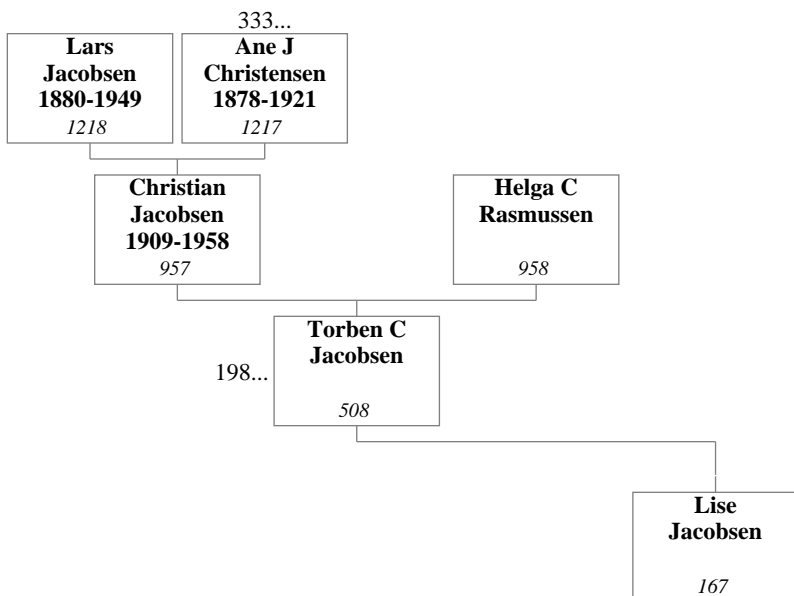

**75. Kjeld Ib Jakobsen og Inger Bjerg Hansen**

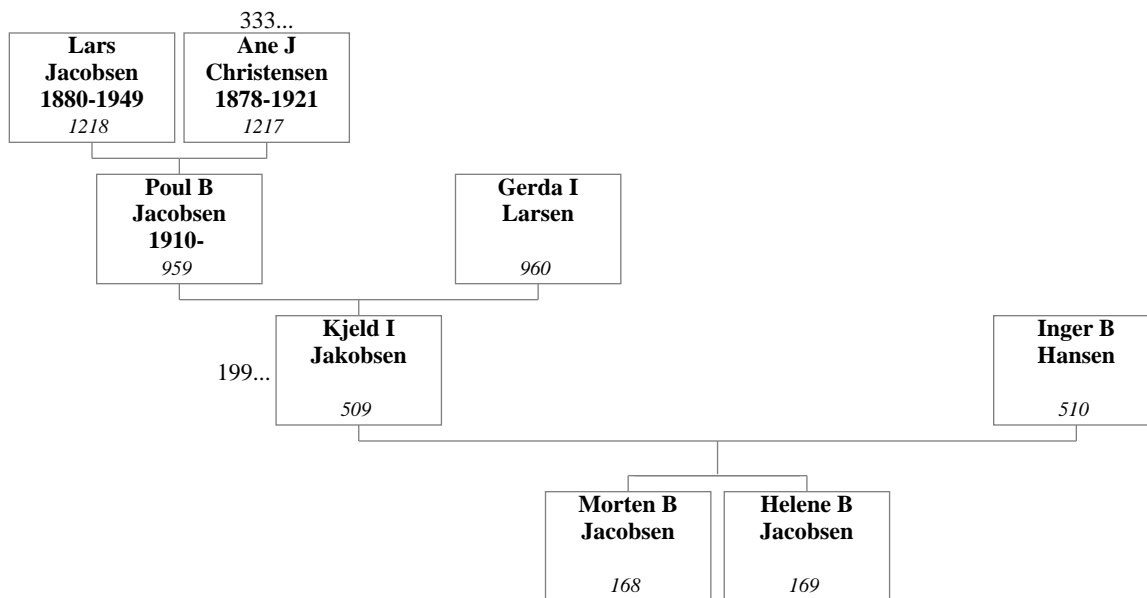

**76. Karl Erik Jakobsen og Grethe Nielsen**

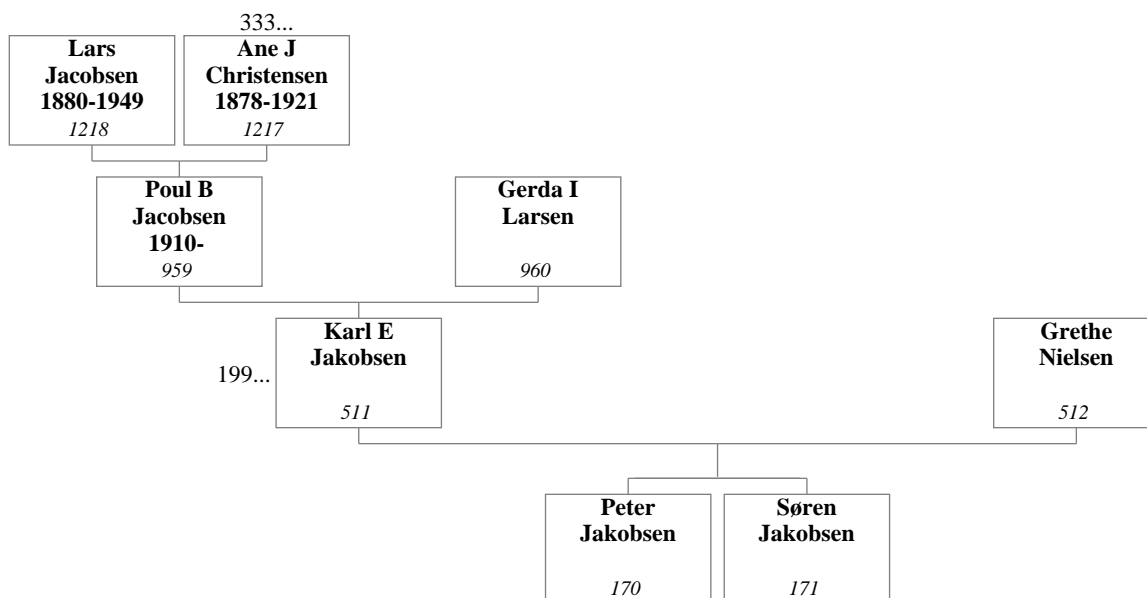

**77. Ingolf Nørgaard Kristiansen og Grethe Kathrine Sørensen**

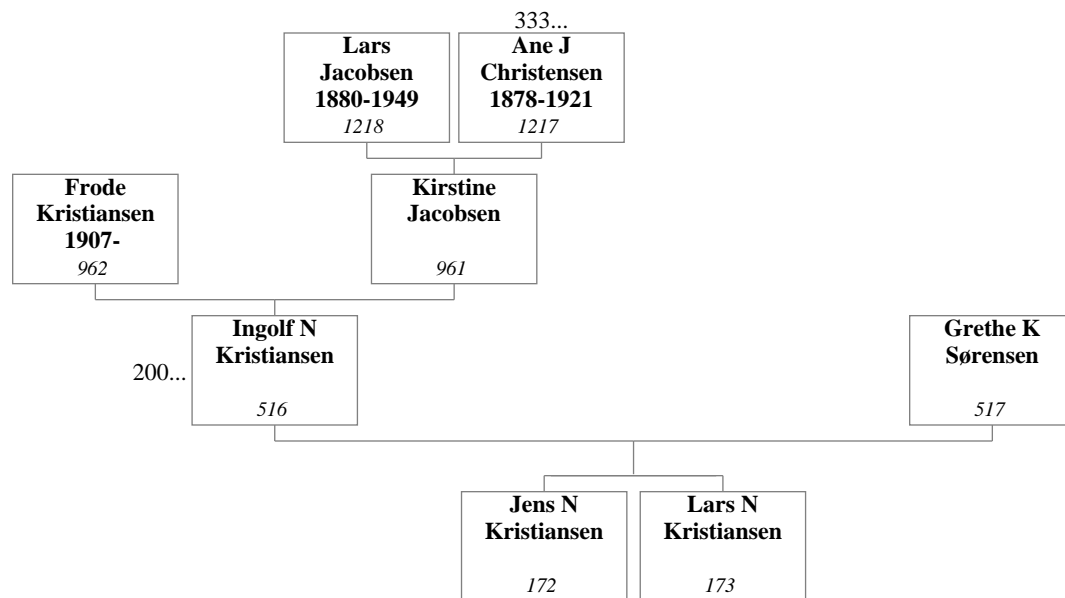

**78. Anders Christian Brandi Hansen og Hanne Nørgaard Kristiansen**

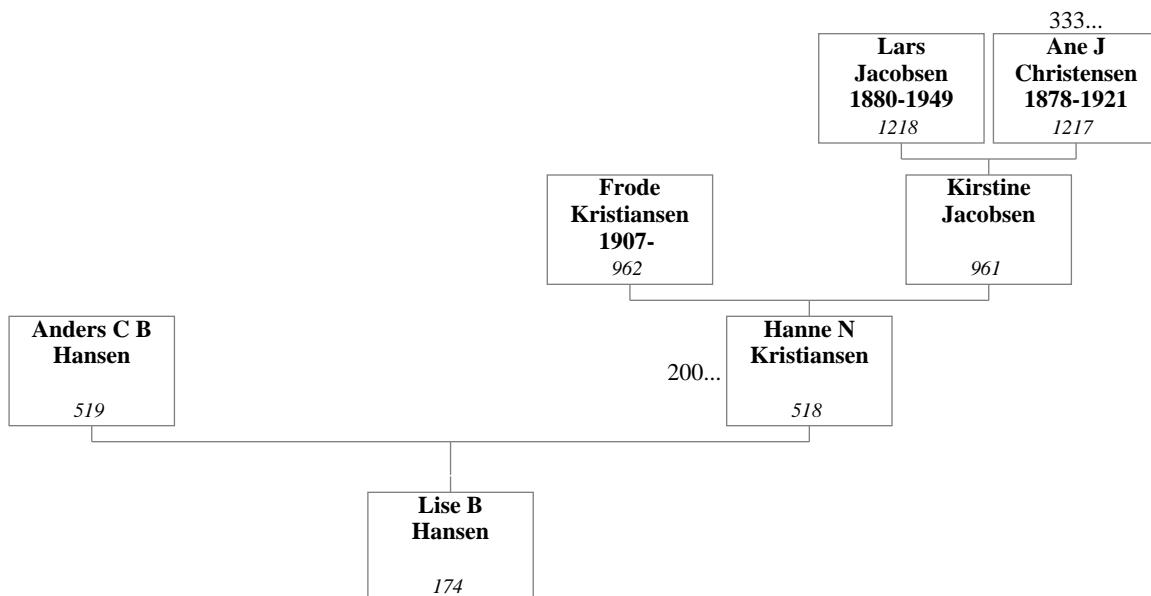

**79. Hans Iver Ottosen og Lisa Schmidt**

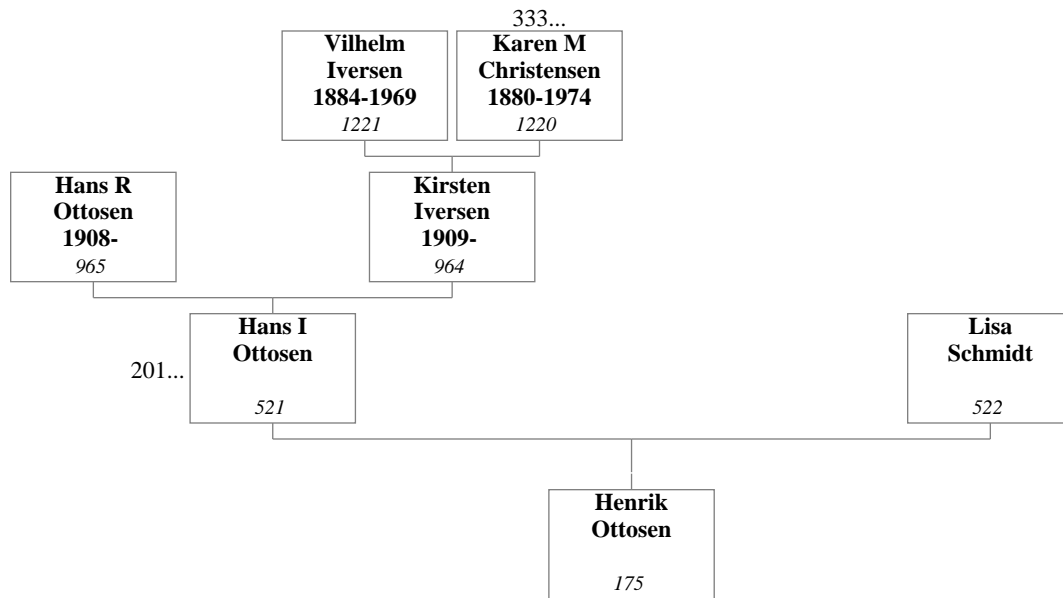

**80. Kurt Raimund Rasmussen og Ingerlise Christensen**

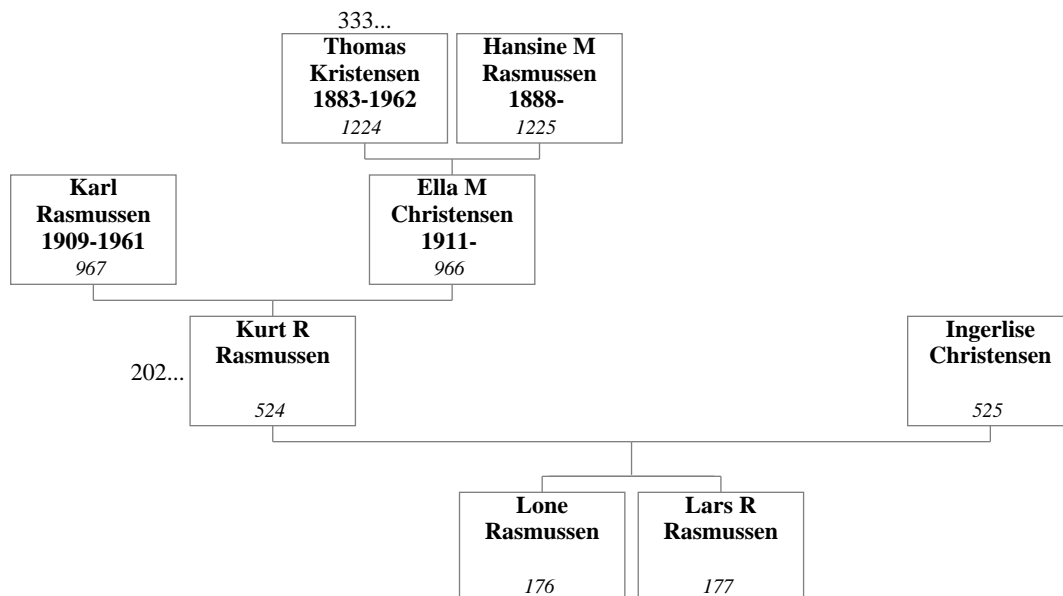

**81. Orla Westmark og Irma Sonja Rasmussen**

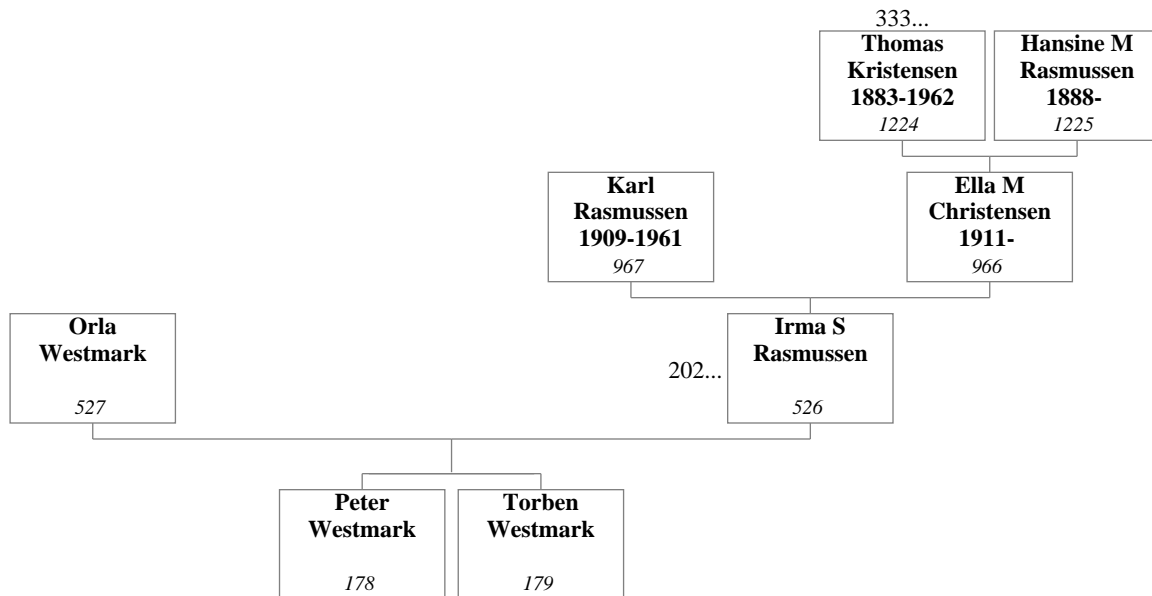

**82. Bjarne Frank Rasmussen og Marie Frederikke Nikolajsen**

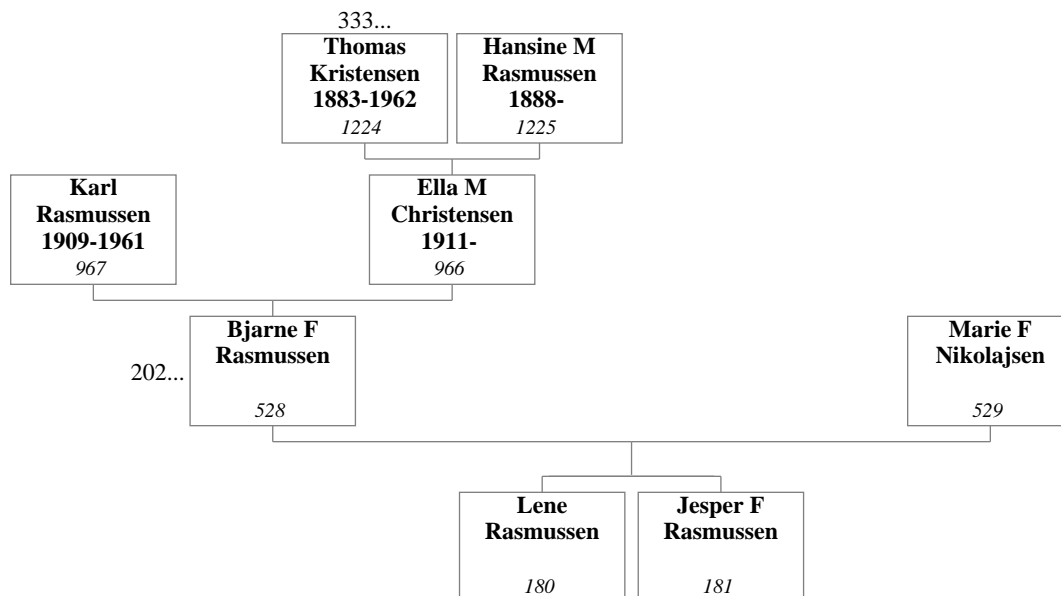





**85. Anker Bach Christiansen og Ellen Margrethe Madsen**

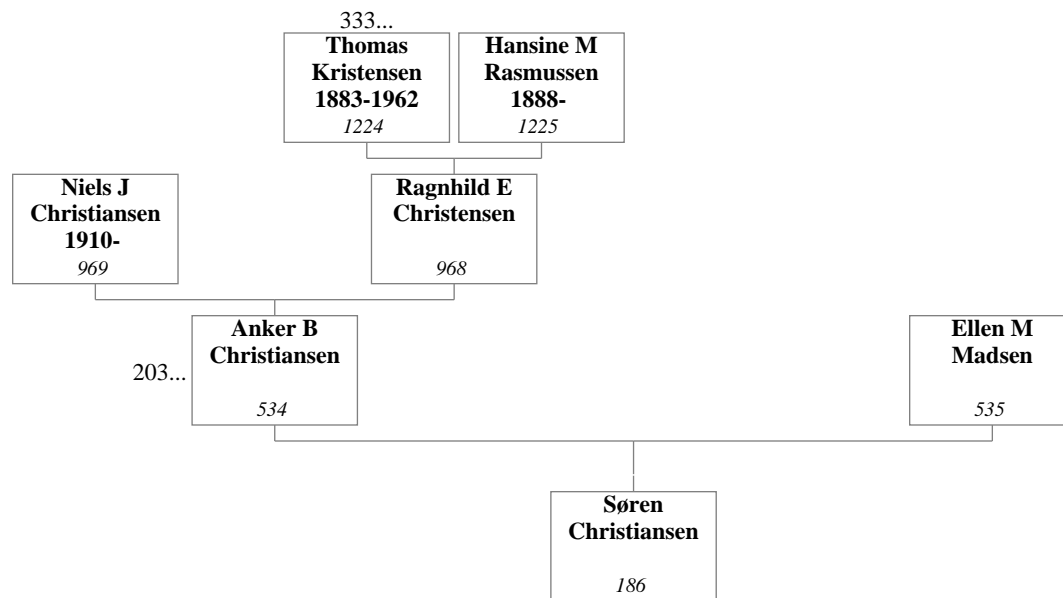

**86. Poul Svendsen og Inga Marie Fruerlund Carlsen**

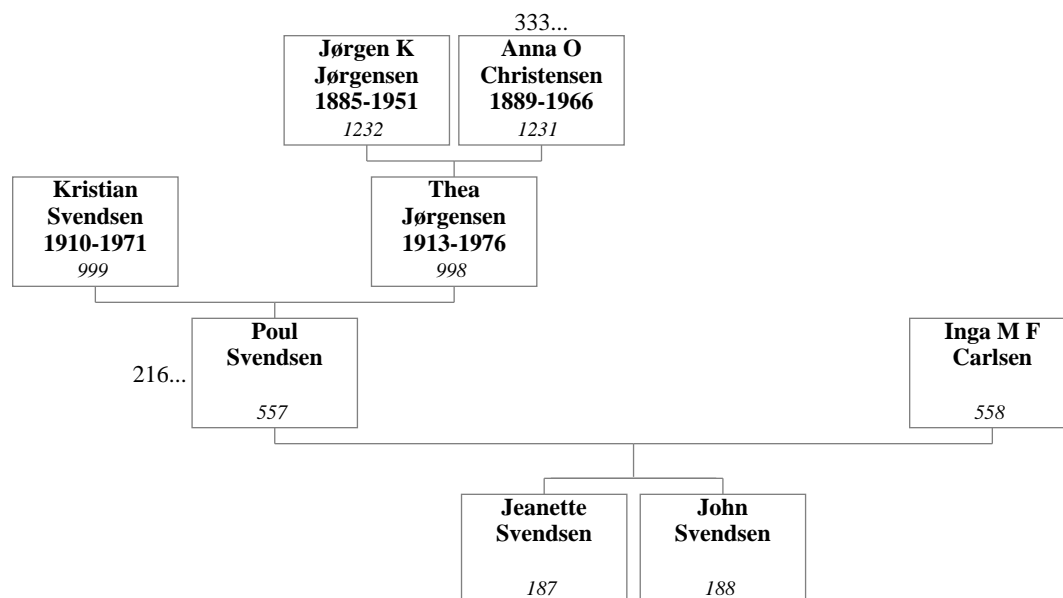

**87. Henning Bjerregaard Pedersen og Anne Marie Olsen**

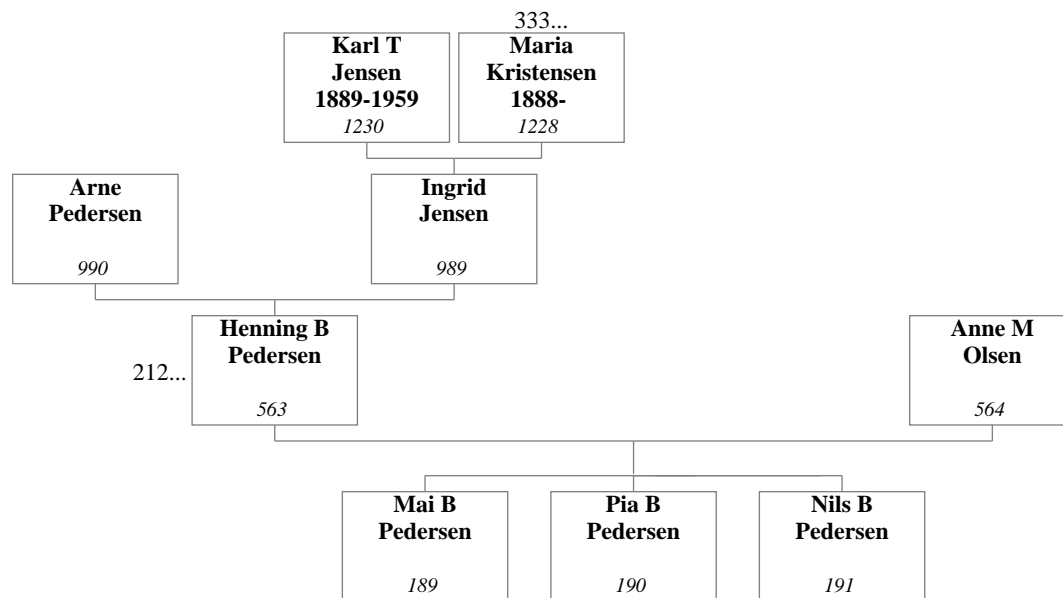

**88. Villy Bjerregaard Pedersen og Annette Balleby**

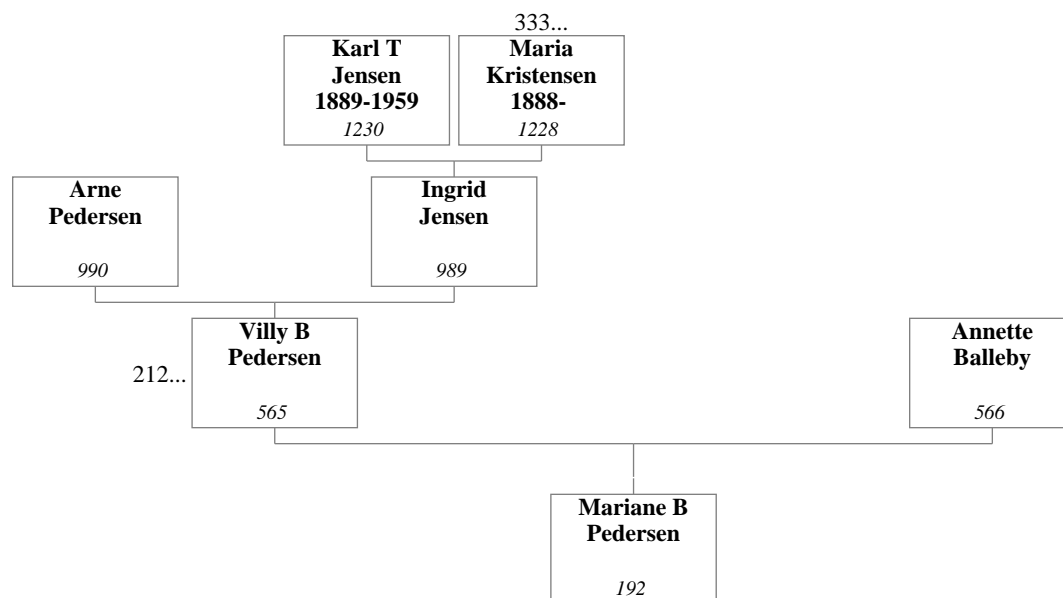

**89. Kurt Jensen og Anne Grethe Bjerregaard Pedersen**

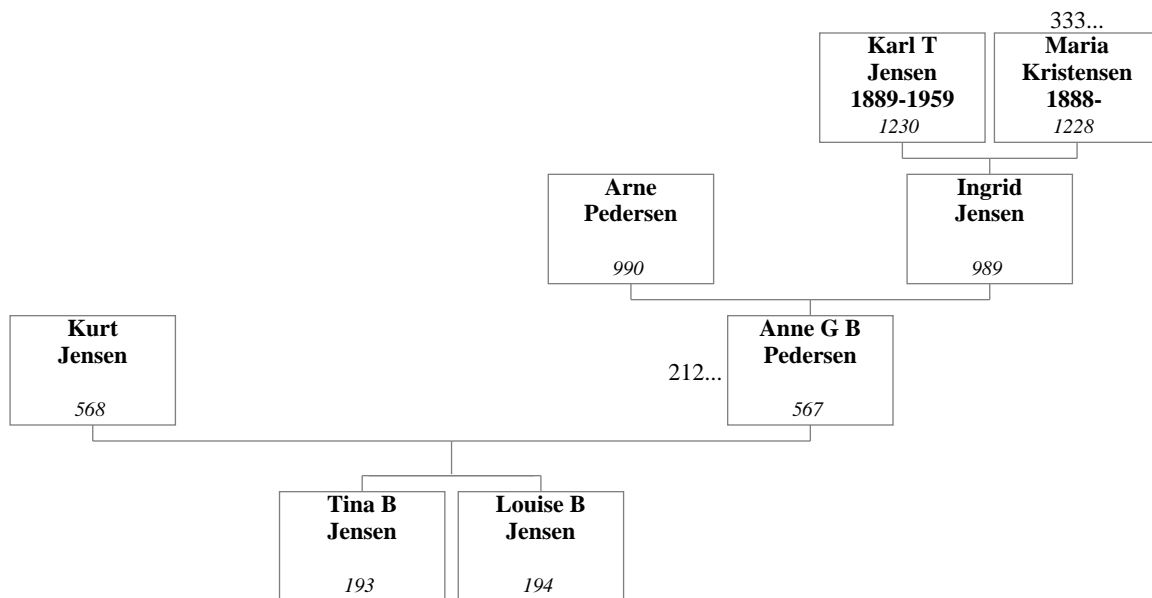

**90. Søren Anker Jensen og Lis Købsted Sørensen**

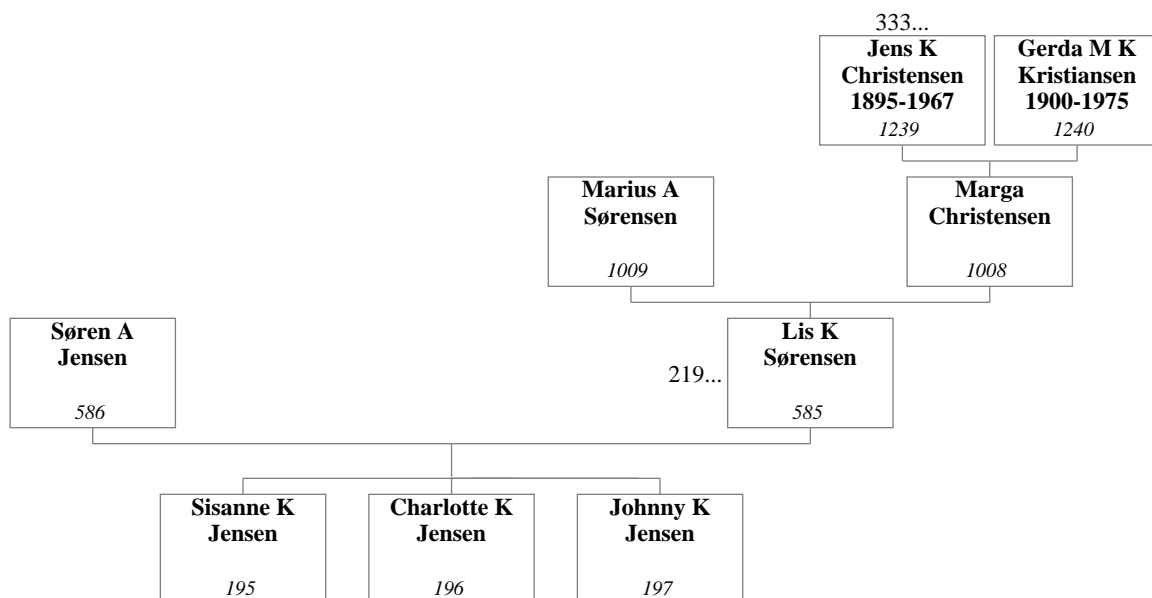

**91. Niels Oluf Andersen og Aase Lillholt Thomsen**

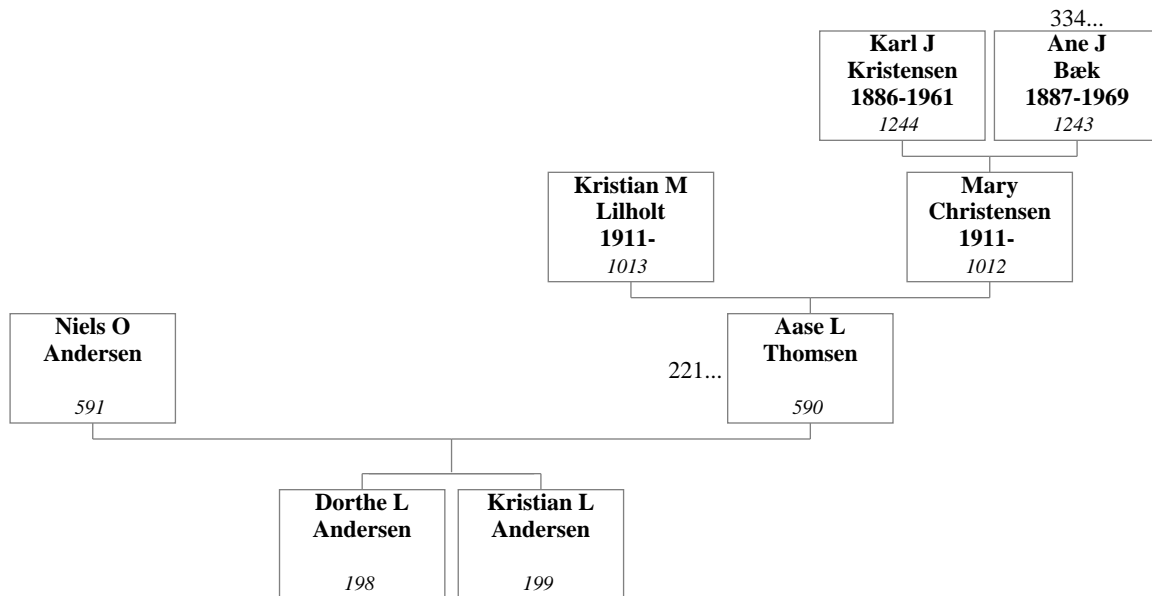

**92. Poul Erik Christensen og Gerda Marie Nielsen**

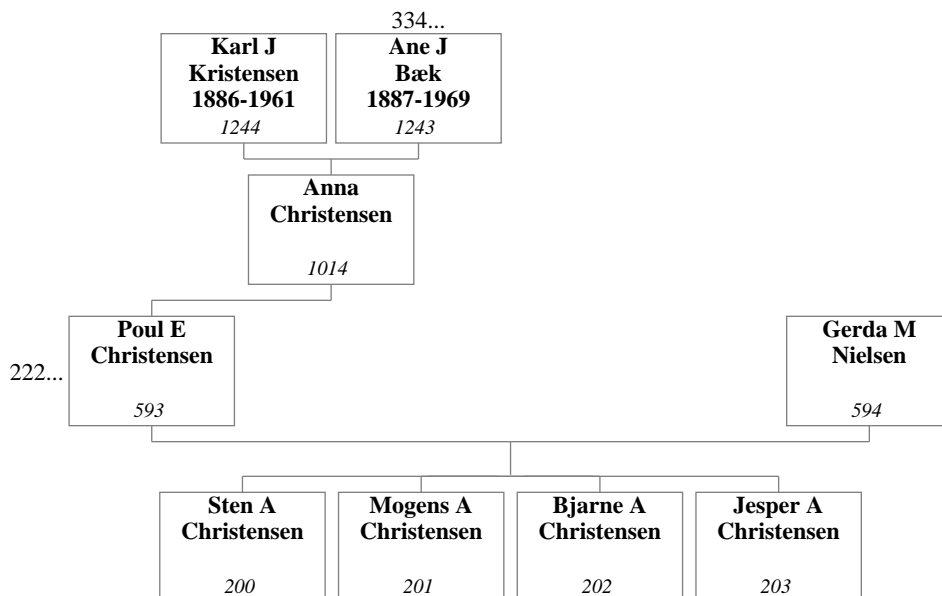

**93. Preben Lauritsen og Lissi Kirkelund Bæk**

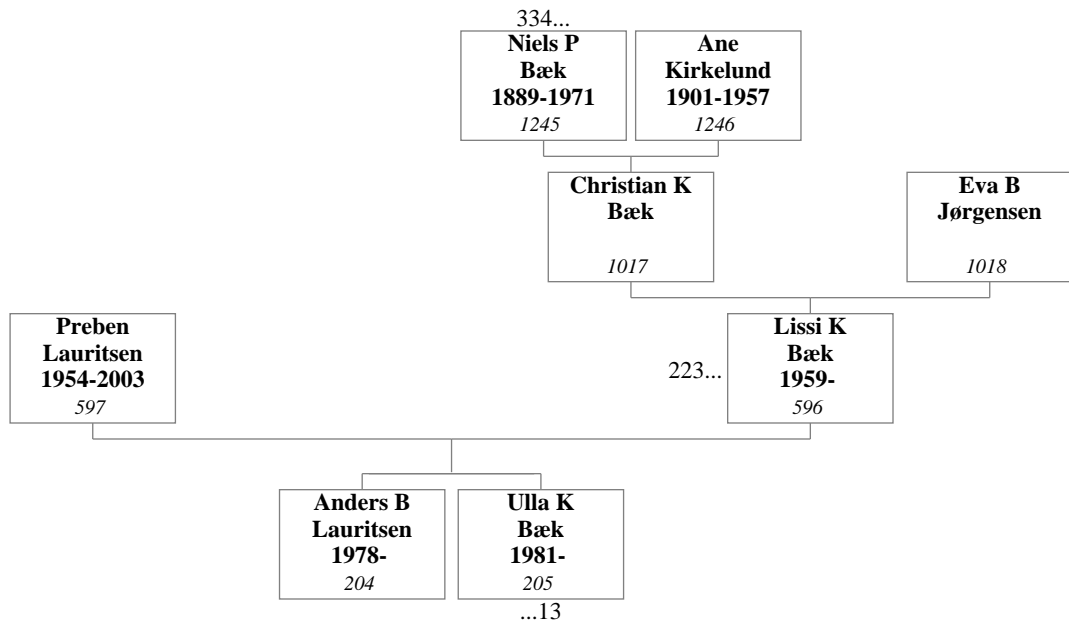

**94. Hans Ejstrup Madsen og Anne Tove Nørholt**

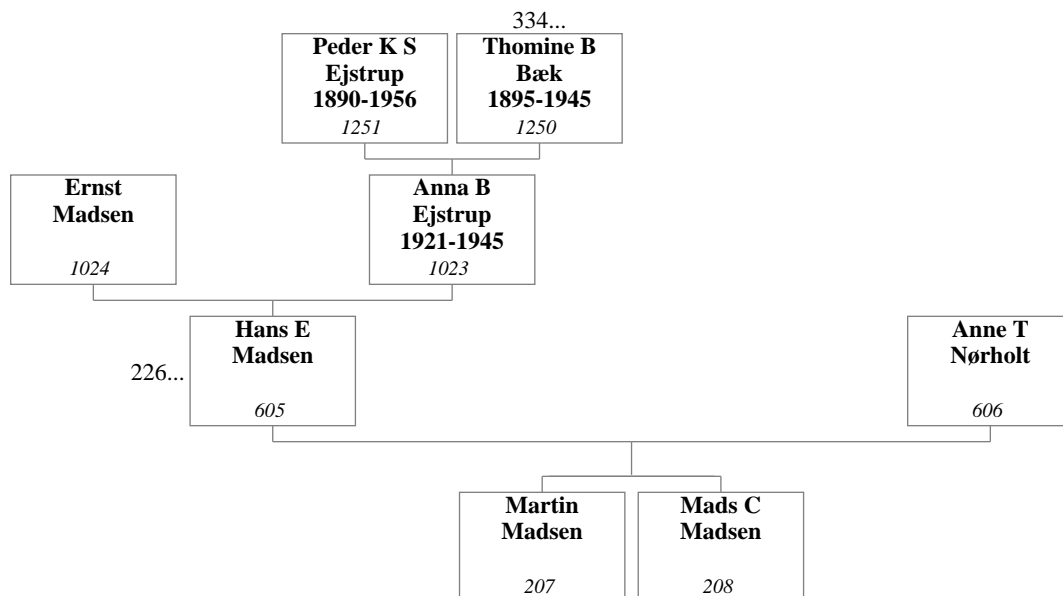

**95. Per Ejstrup Hansen og Jane Højbjerg Olsen**

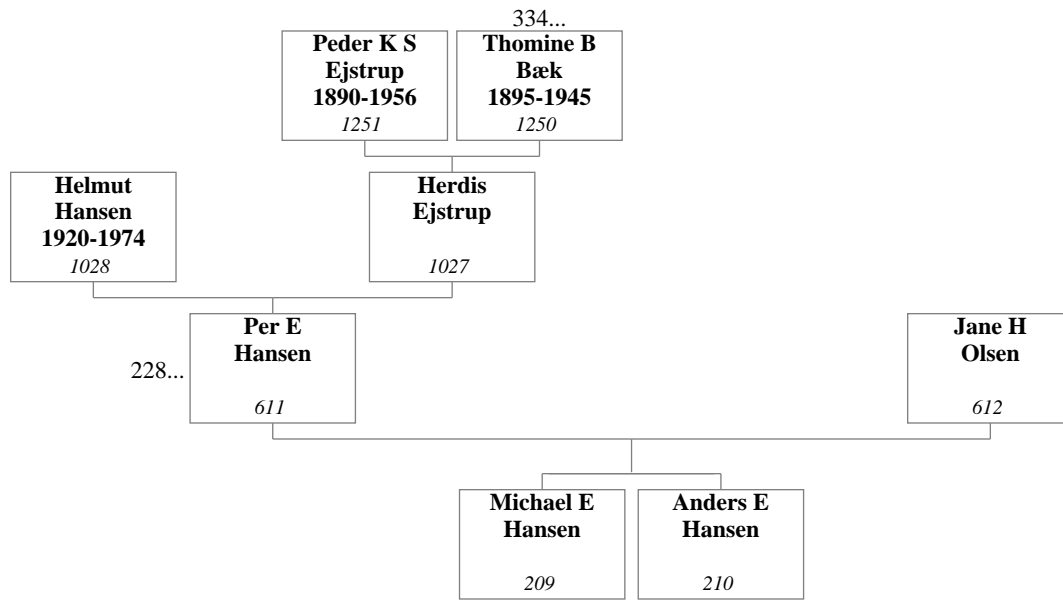

**96. Hans Erik Larsen og Lilian Ejstrup Hansen**

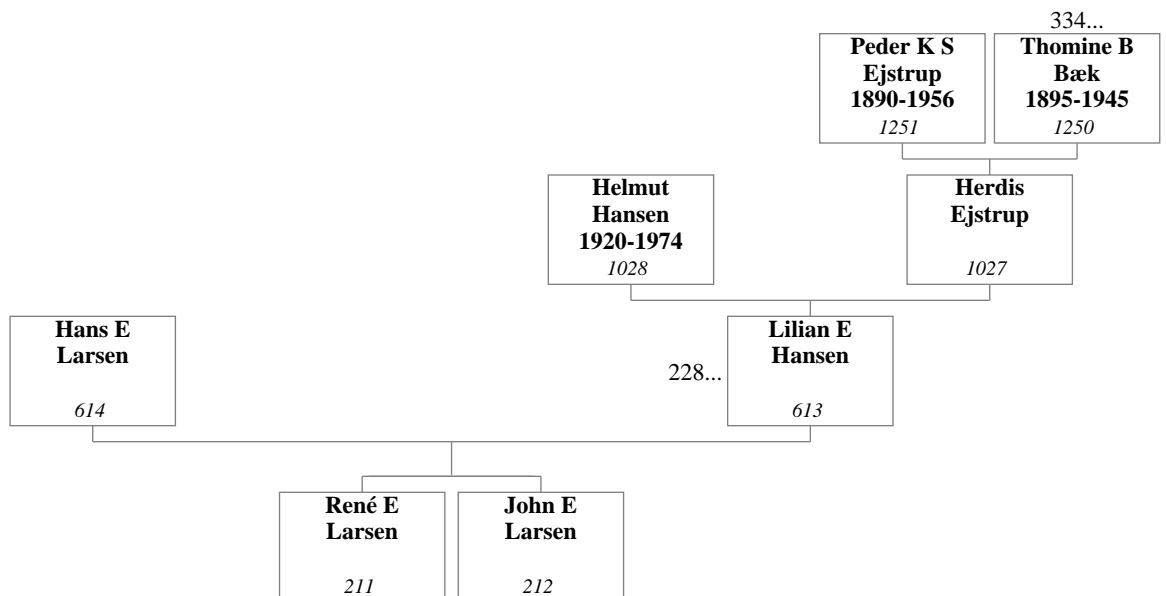

**97. Poul Hulsig Jordansen og Bodil Nelly Budolfsen**

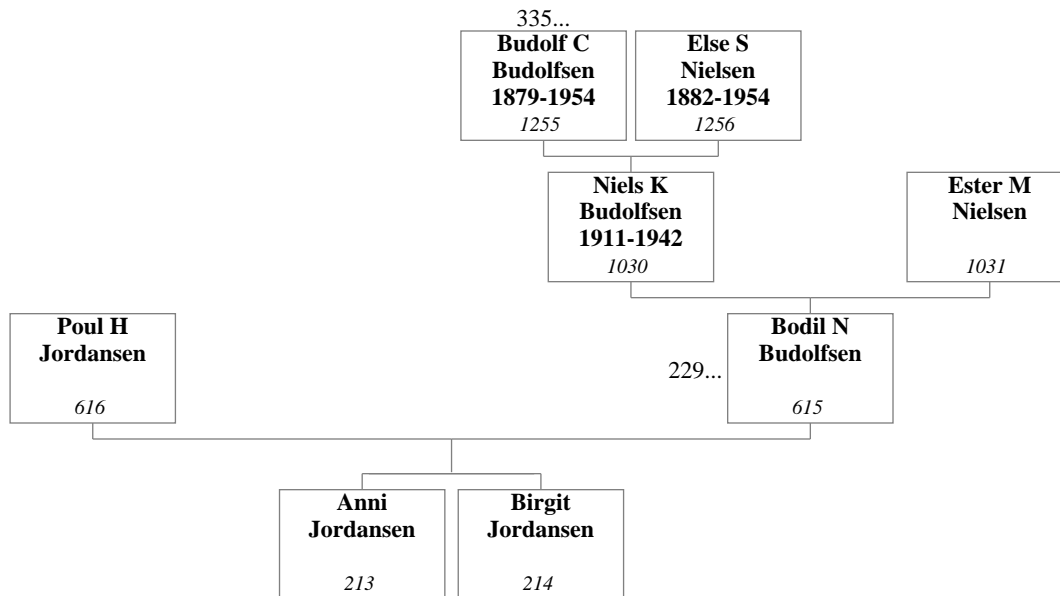

**98. Søren Dalsgaard og Anna Tove Knudsen**

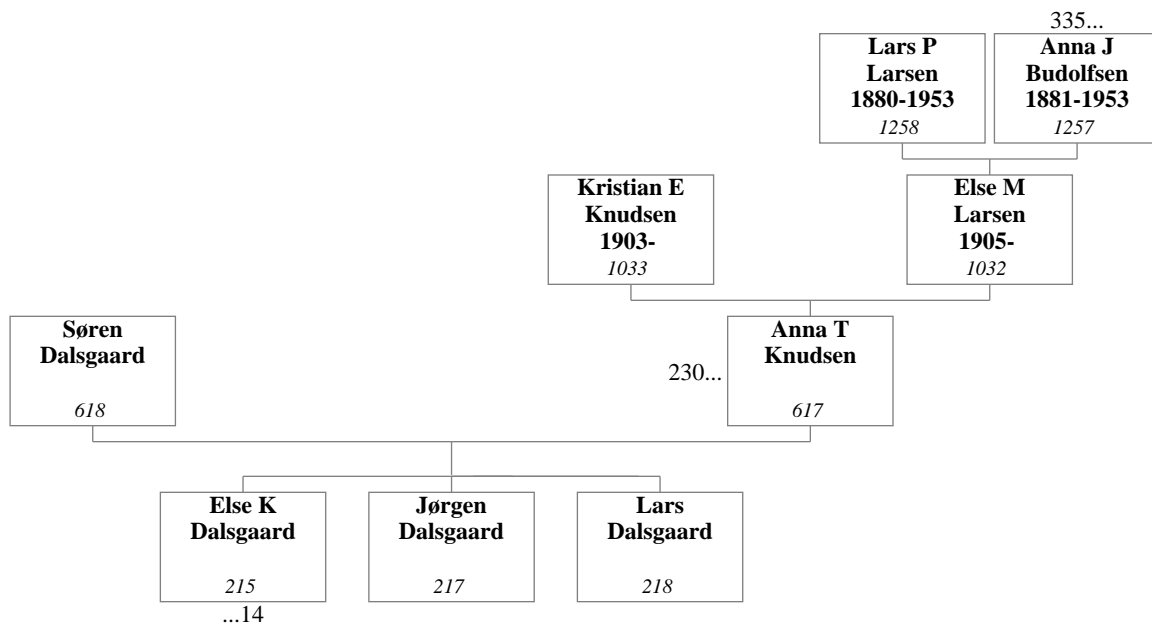



**99. Niels Richart Jacobsen og Marta Marie Knudsen**

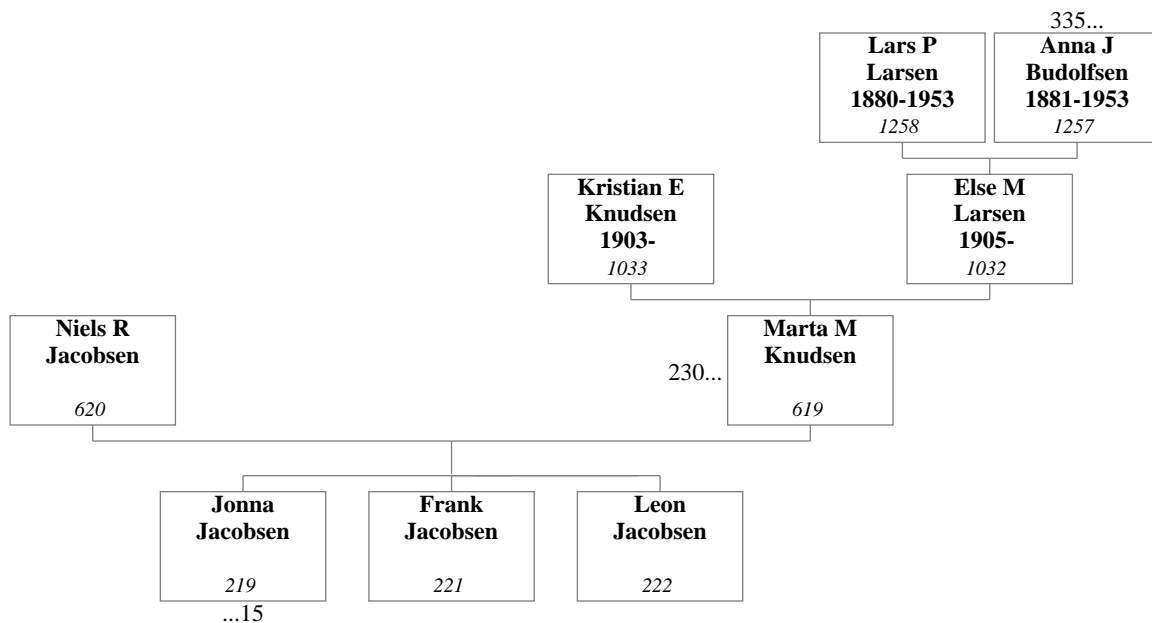

**100. Keld Anker og Ella Knudsen**

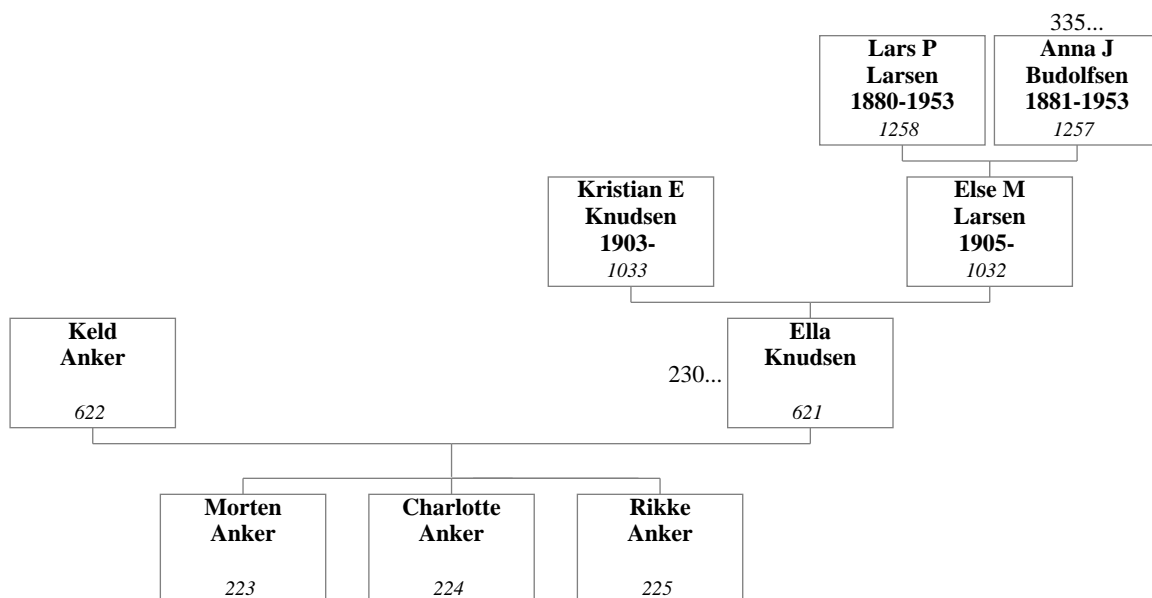

**101. Gunnar Sørensen og Birthe Knudsen**

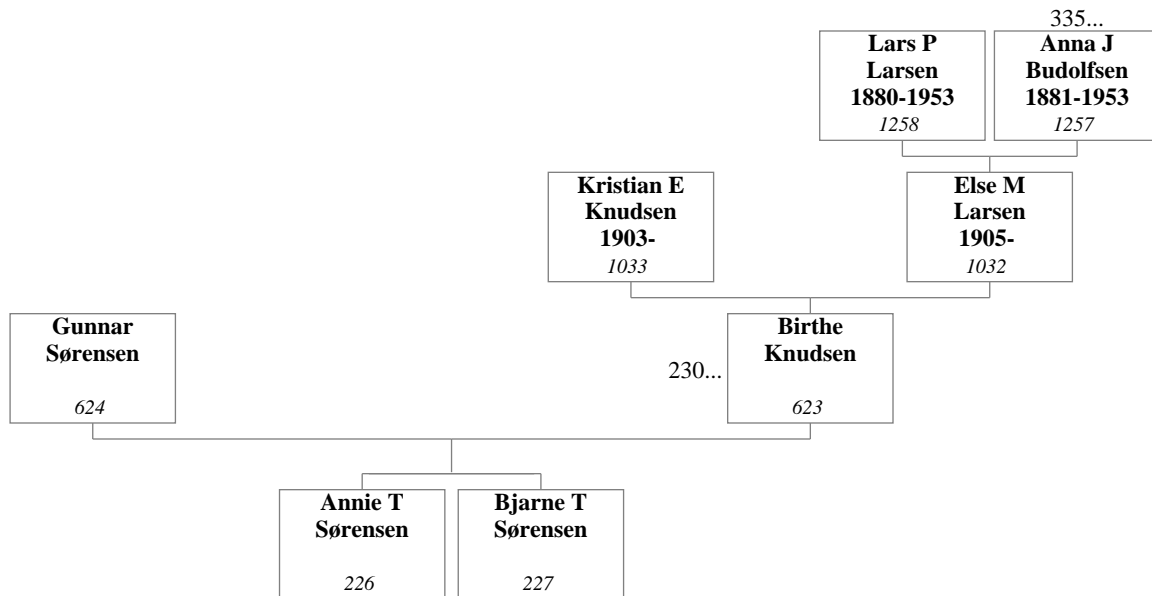

**102. Ole Bent Knudsen og Runni Beate Hammer Jakobsen**

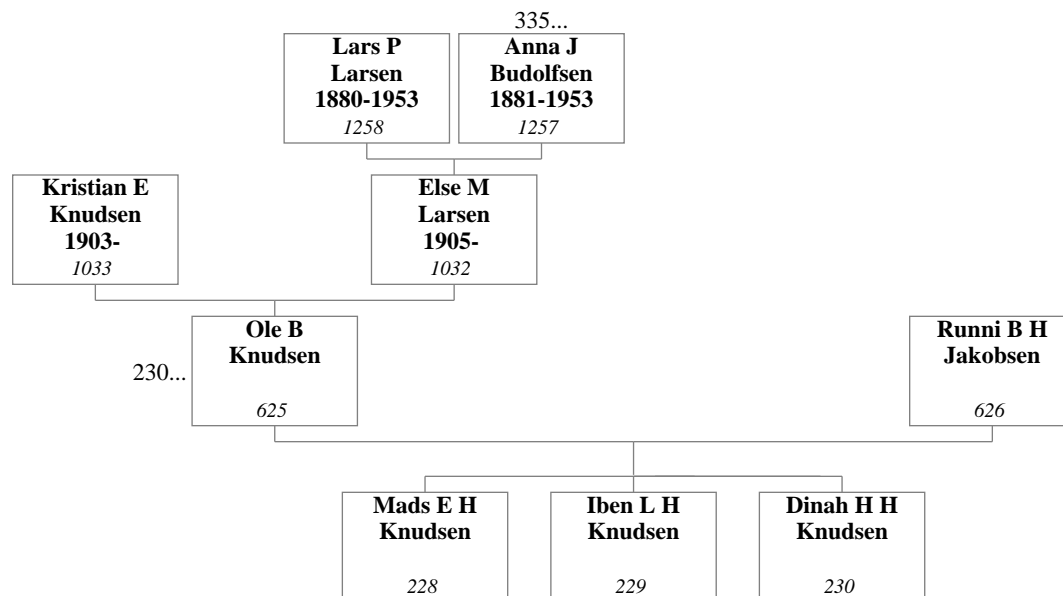

**103. Laurids Larsen og Sigrild Bodil Christensen**

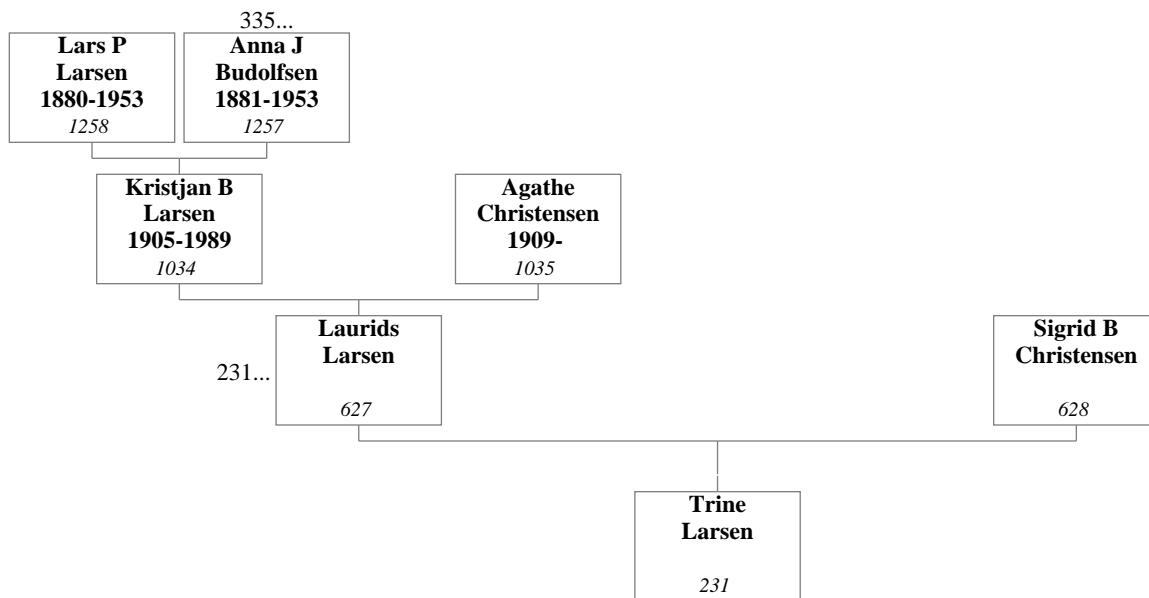

**104. Ejner Claus Lehn Schiøler og Anna Lis Larsen**

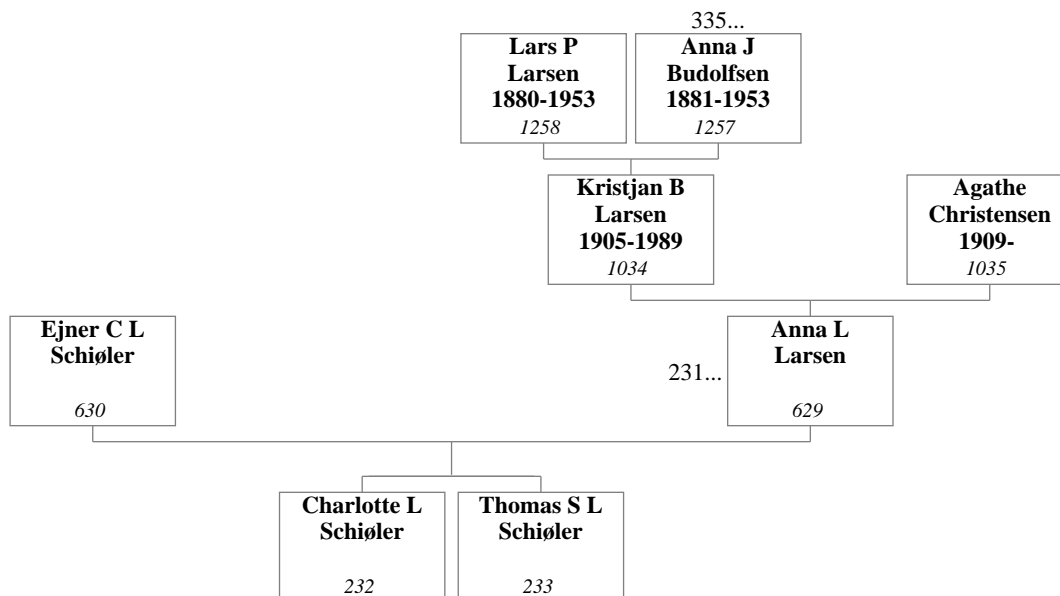

**105. Arne Larsen og Leslie Anne Collinson**

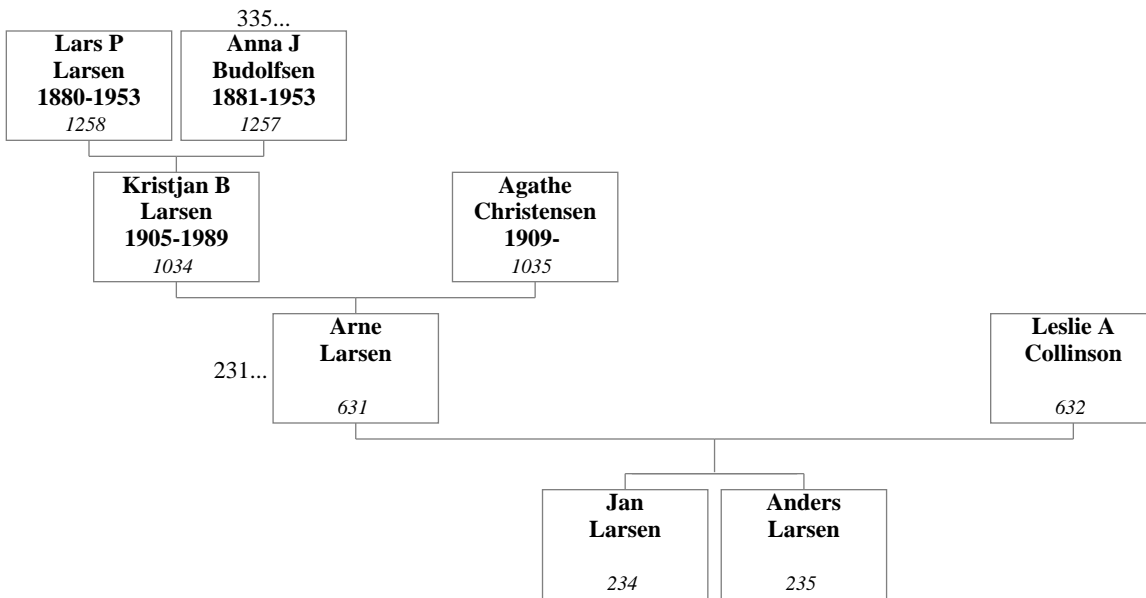

**106. Jørgen Larsen og Lis Gliemann Hjort**

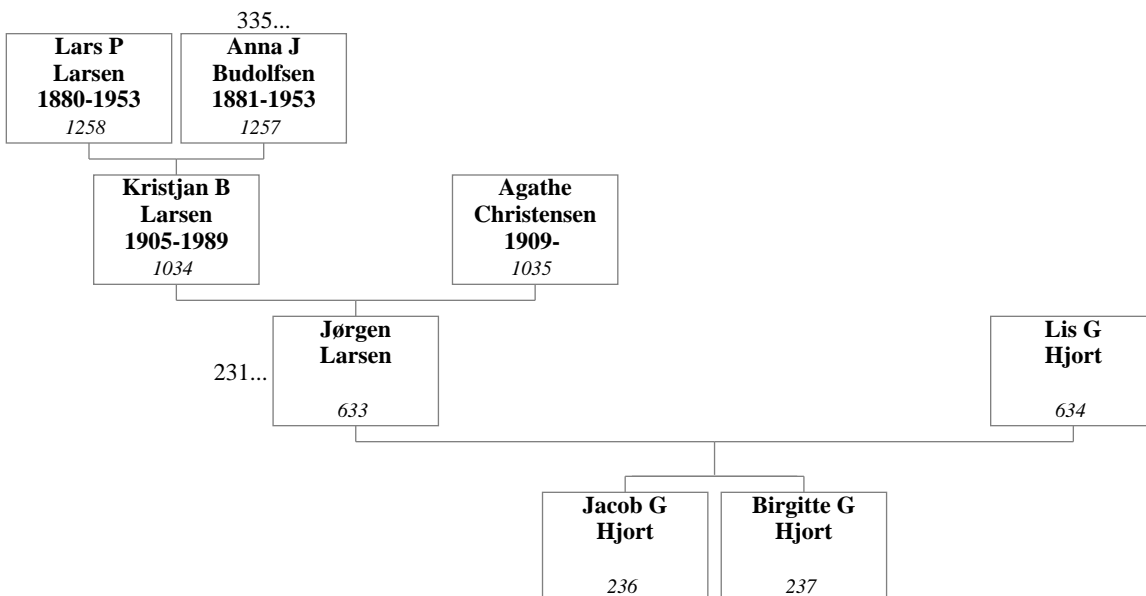

**107. Niels Vagn Andersen og Elly Moltzen**

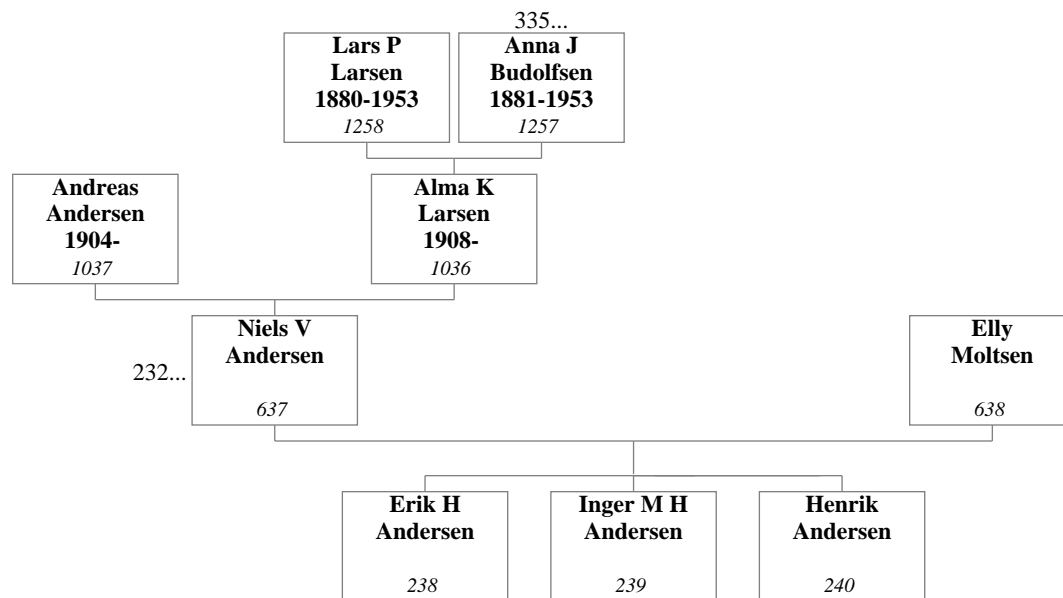

**108. Lars Peter Andersen og Anne Marie Pedersen**

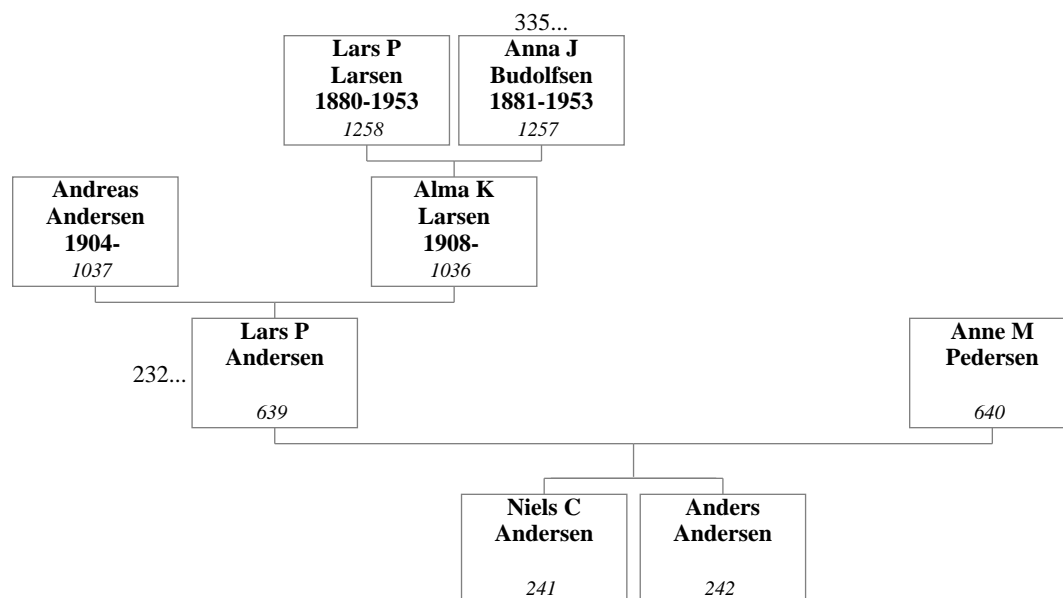

**109. Erik Vilhelmsen og Anne Marie Andersen**

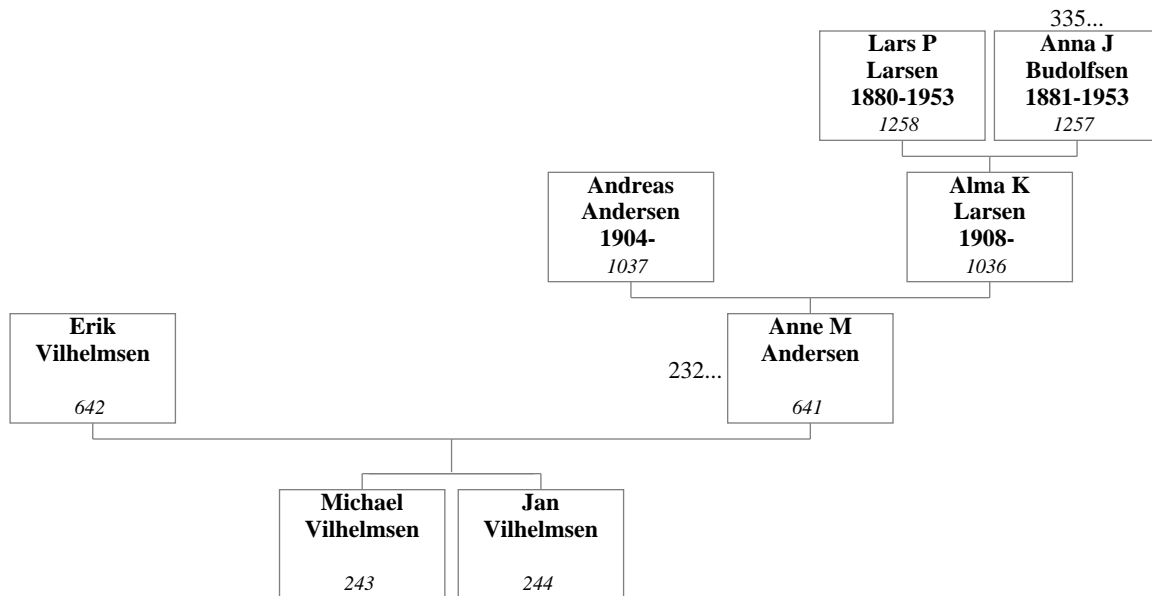

**110. Hans Ole Andersen og Anne Grethe Worsøe**

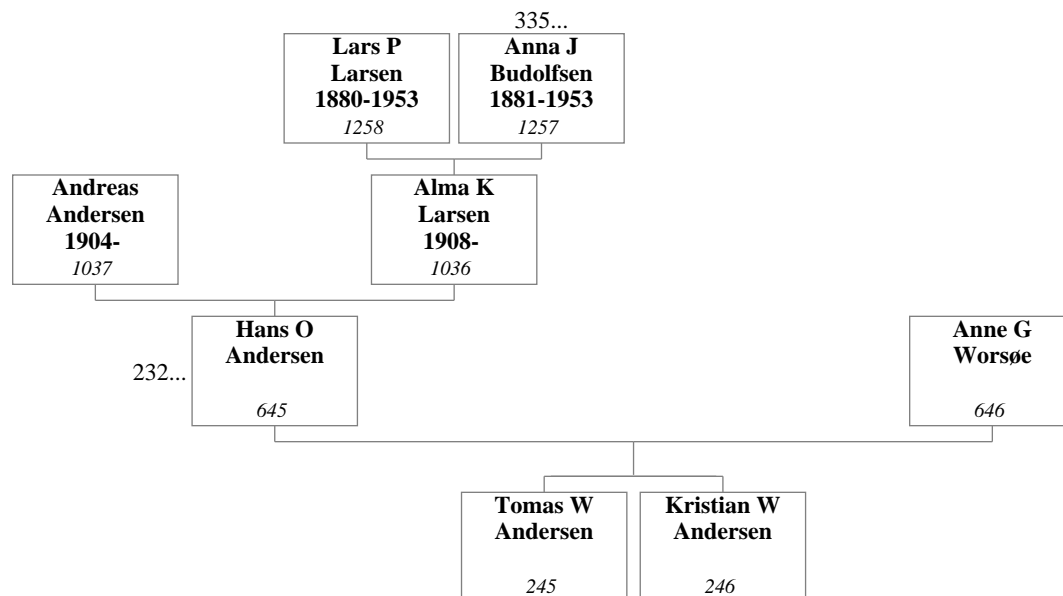

**11. Børge Skovbo Nielsen og Ida Magaretha Ericsson**

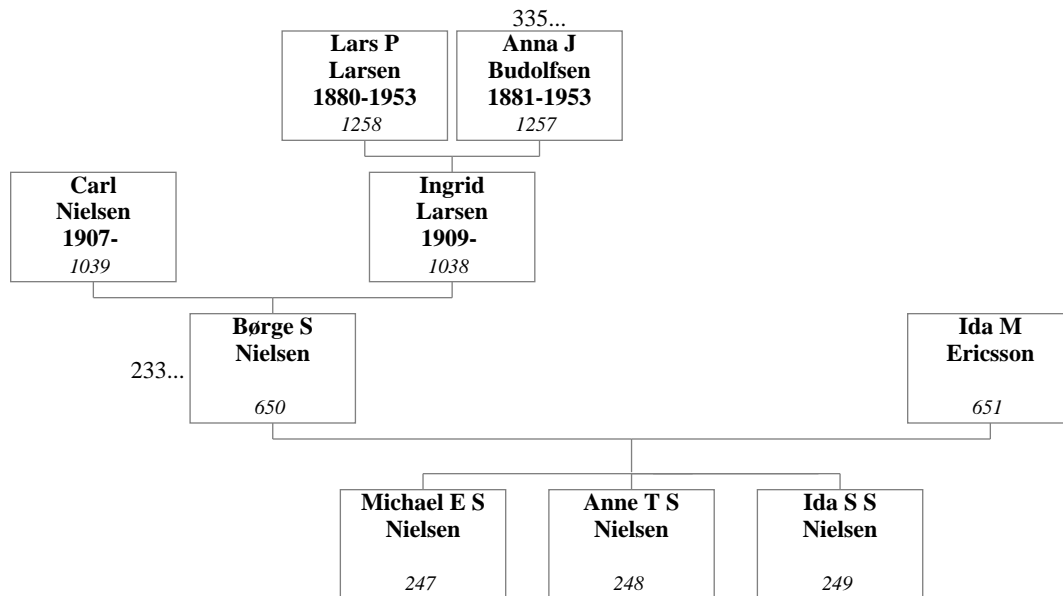

**112. Orla Skovbo Nielsen og Ragnhild Madelen Skörvald**

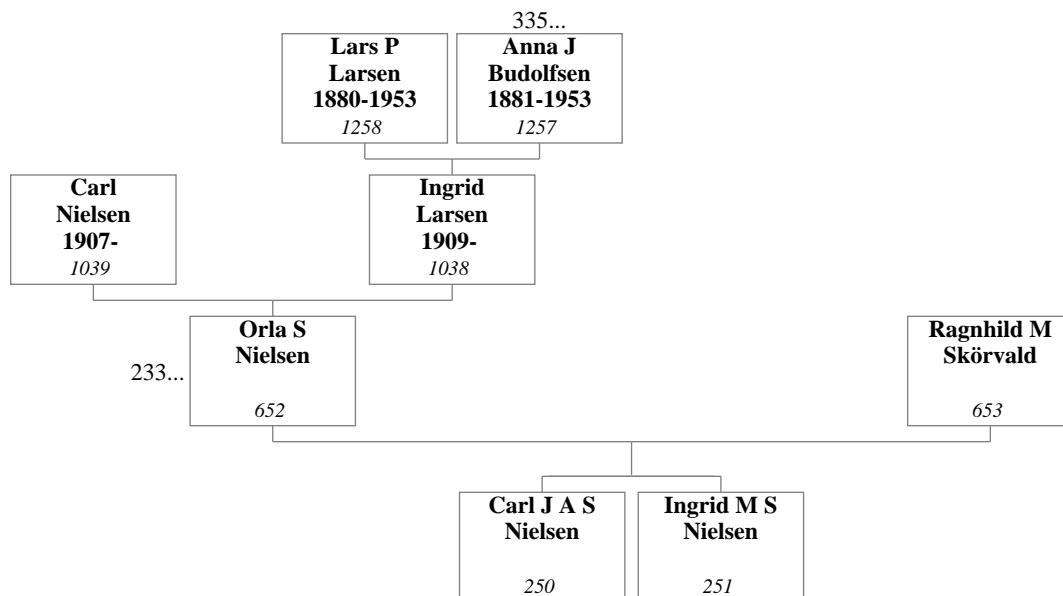

**113. Peter Simpson og Gunhild Krogsdam Christensen**

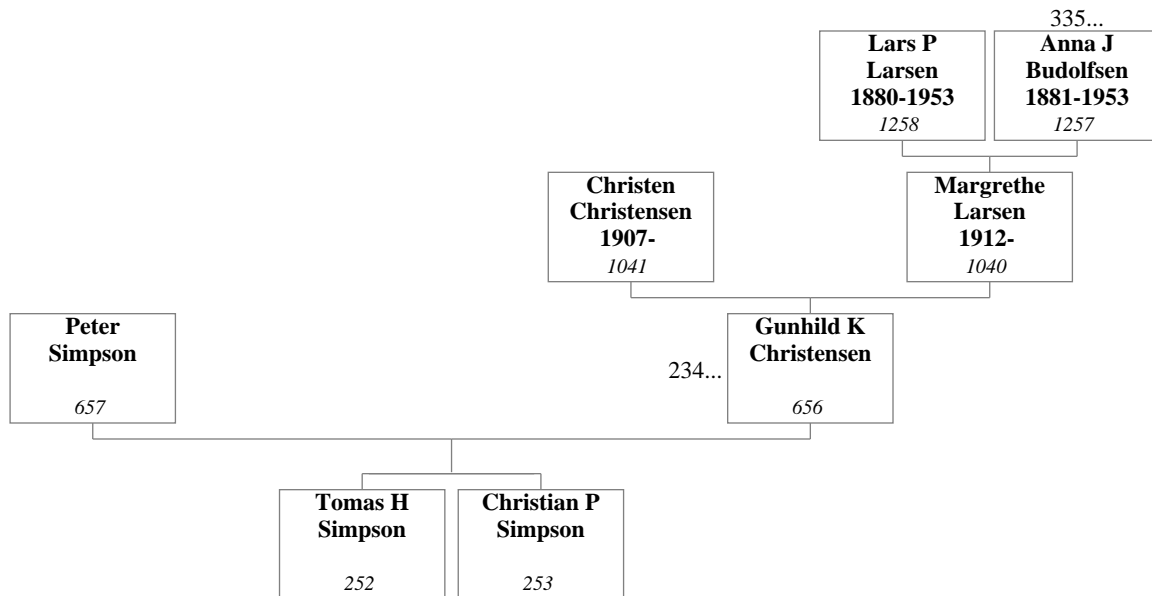

**114. Uffe Krogsdam Christensen og Hanne Kirsten Andersen**

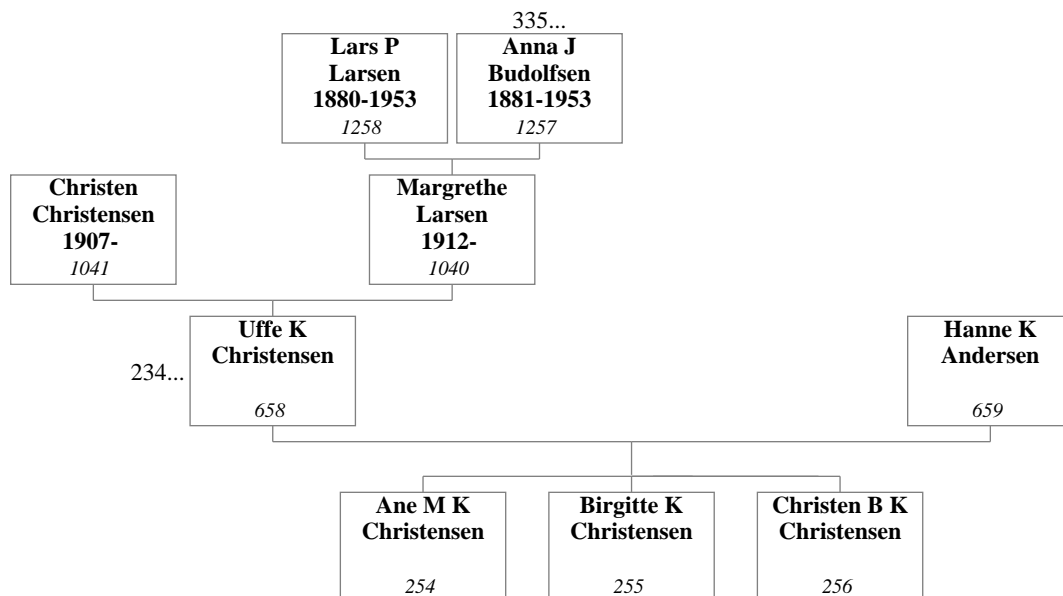



**115. Svend Bruun Johnsen og Agnete Krogsdam Christensen**

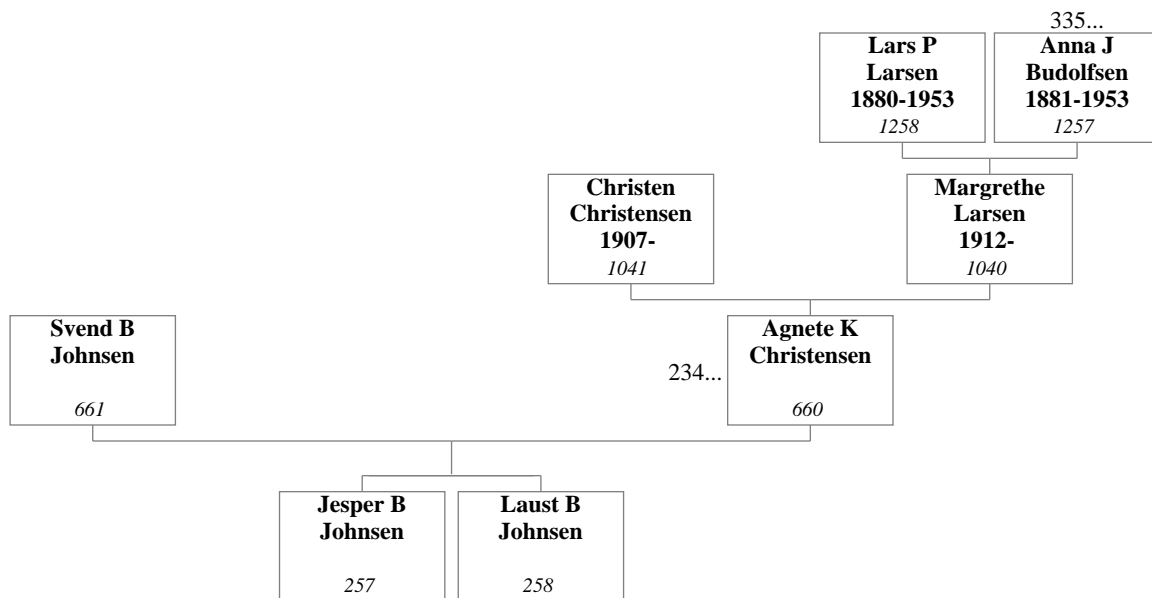

**116. Per Christian Hansen og Elisabeth Nellemann**

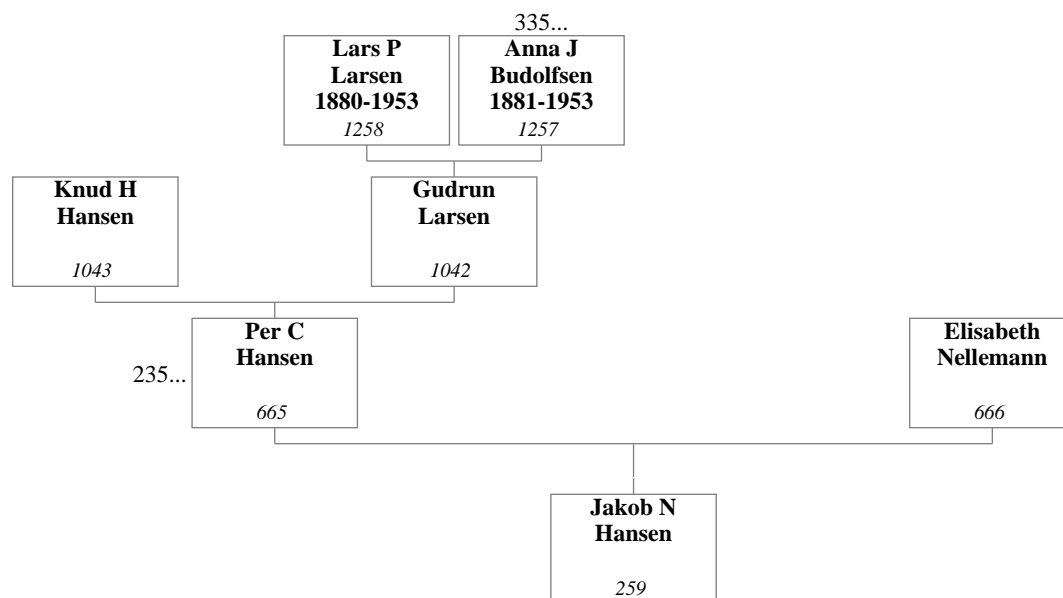

**117. Jens Kårup Jensen og Bodil Elisabeth Hansen**

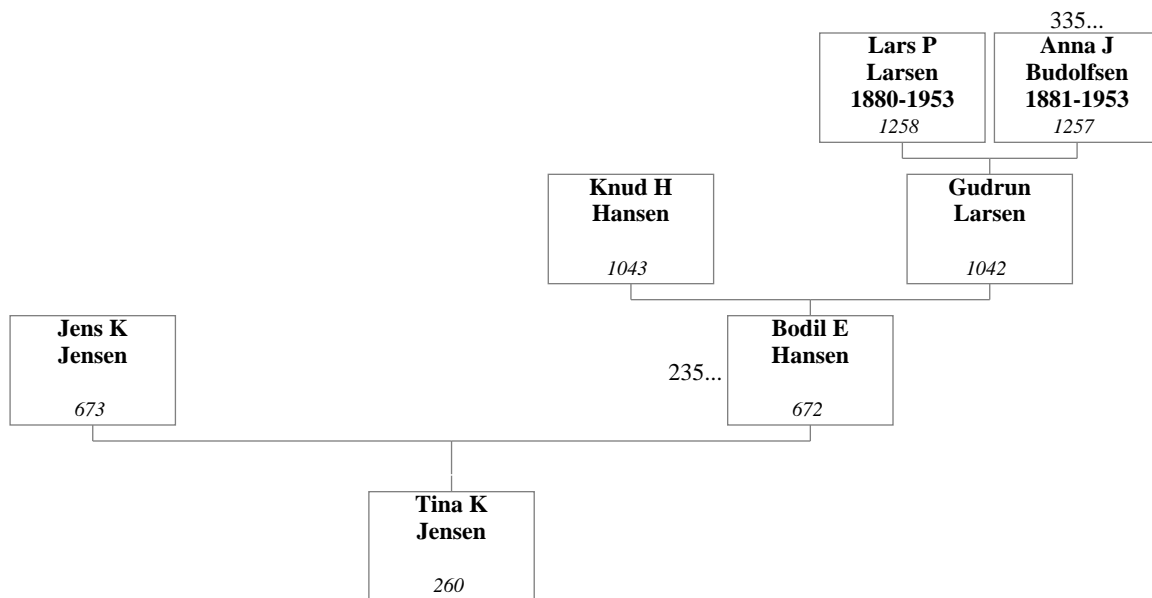

**118. Henning Budolfson Dahl og Rose Marie Nielsen**

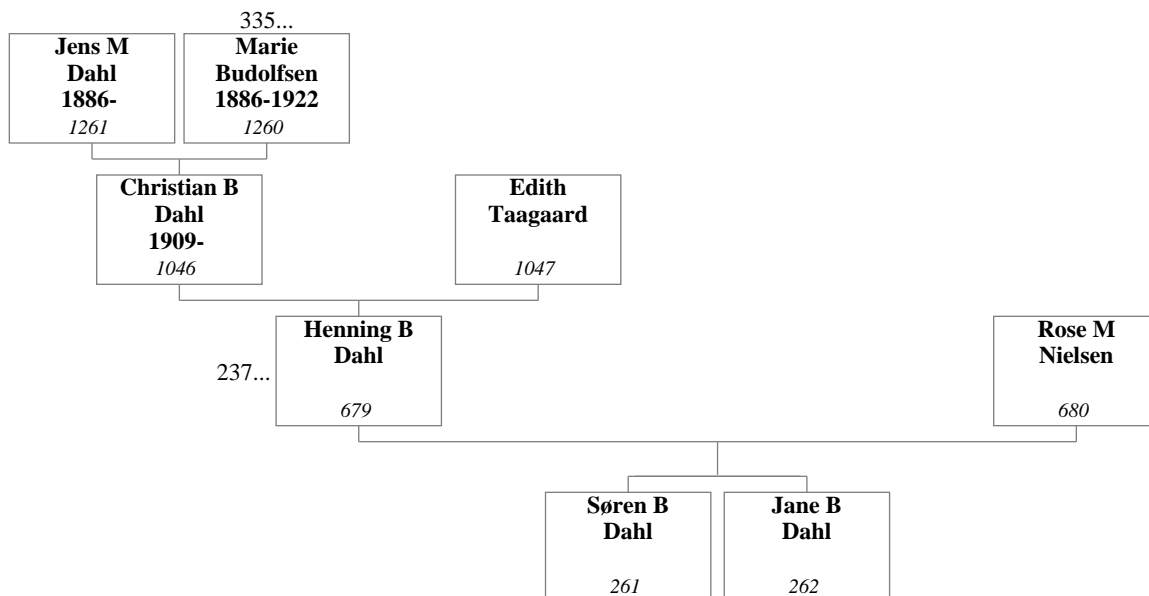

**119. Kaj Budolfsen Dahl og Gudrun Nielsen**

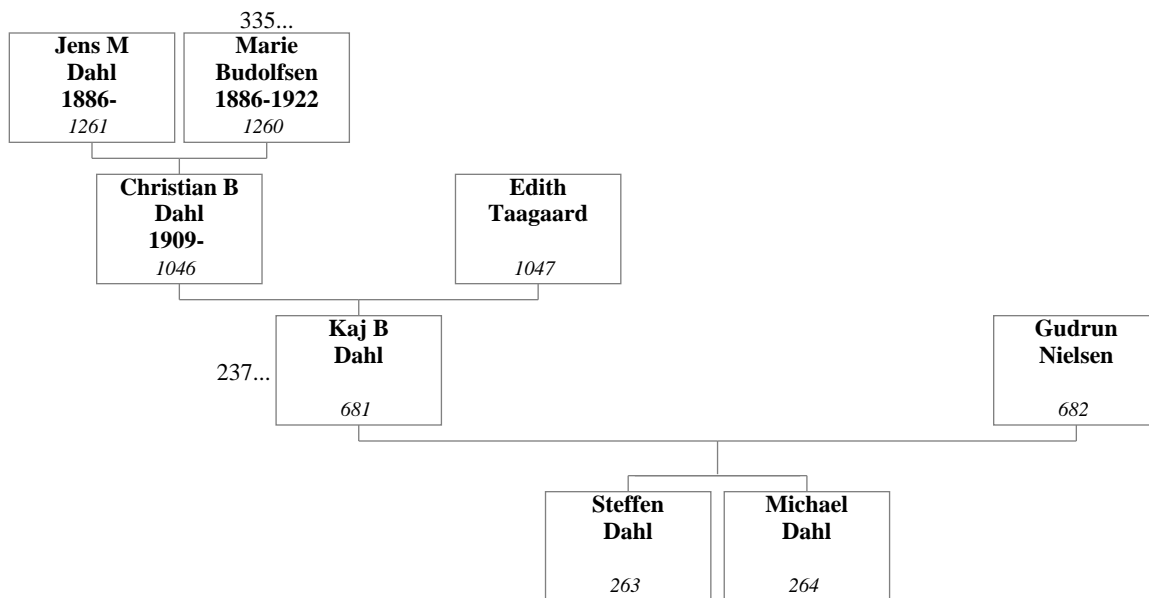

**120. Erik Mogensen og Bente Budolfsen Dahl**

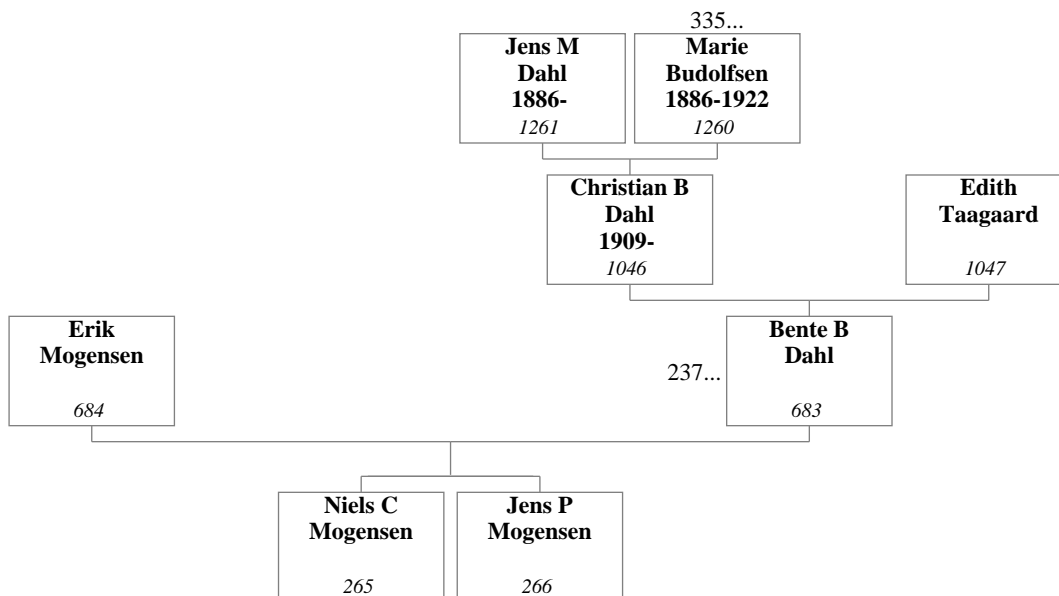

**121. Svend Jørgen Budolfsen Dahl og Kirsten Andersen**

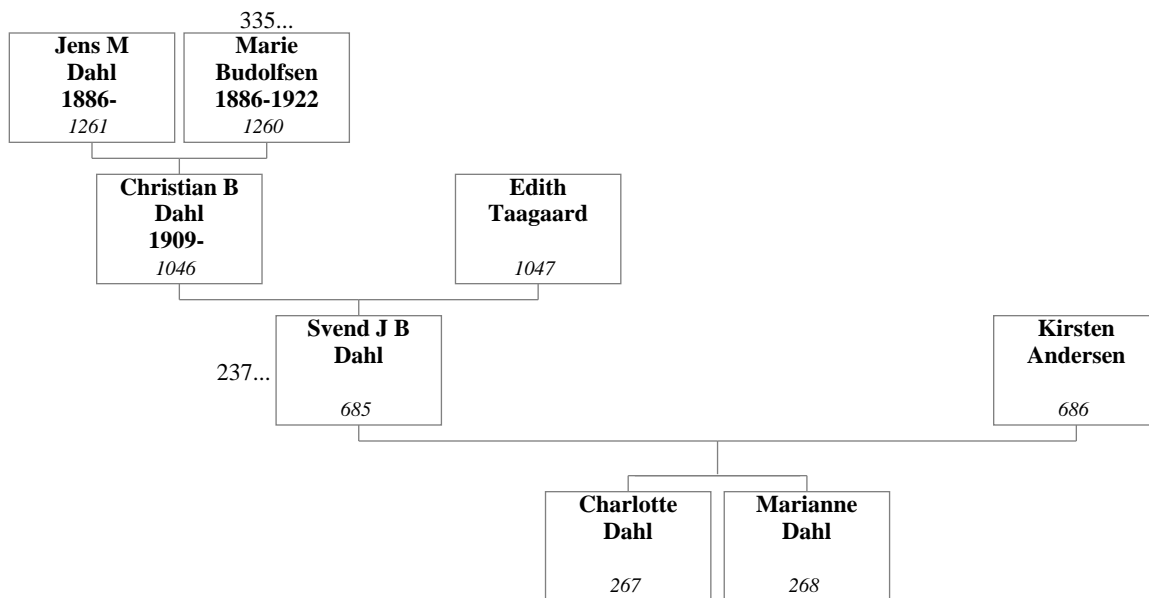

**122. Anker Jakobsen og Bodil Dahl Rasmussen**

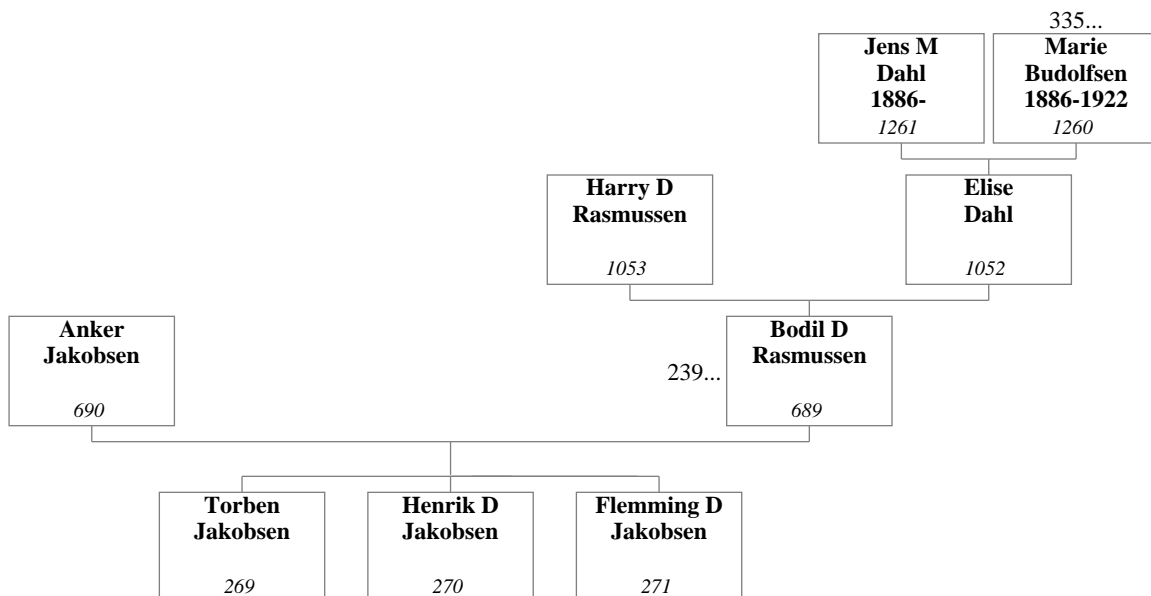

**123. Jens Dahl Rasmussen og Anni Johnsen**

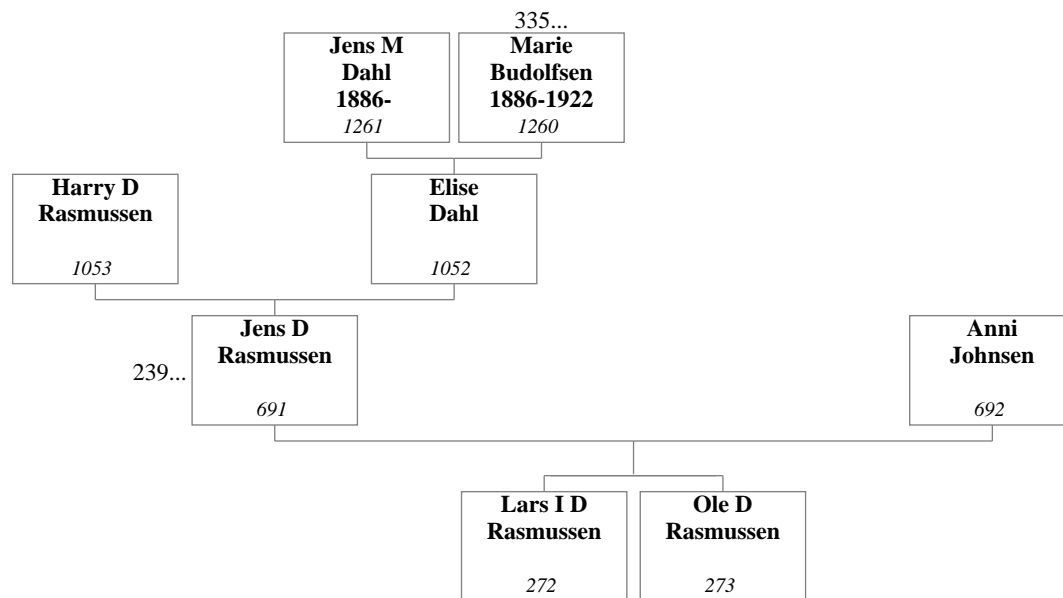

**124. Gorm Gøtzsche og Birgit Steen**

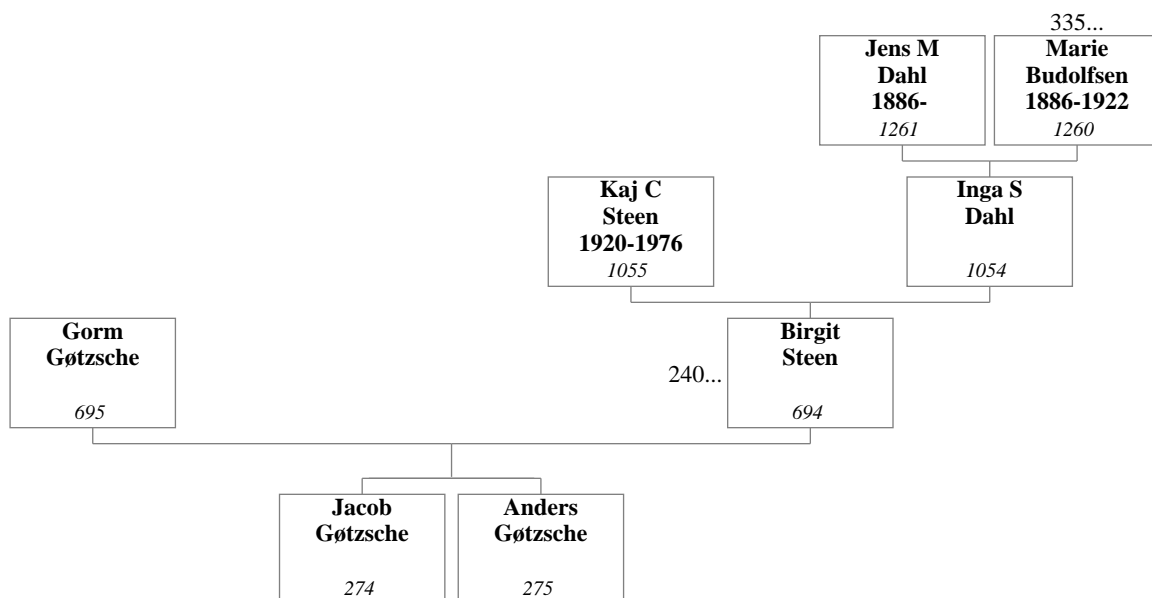

**125. Ole Skovbjerg og Elin Steen**

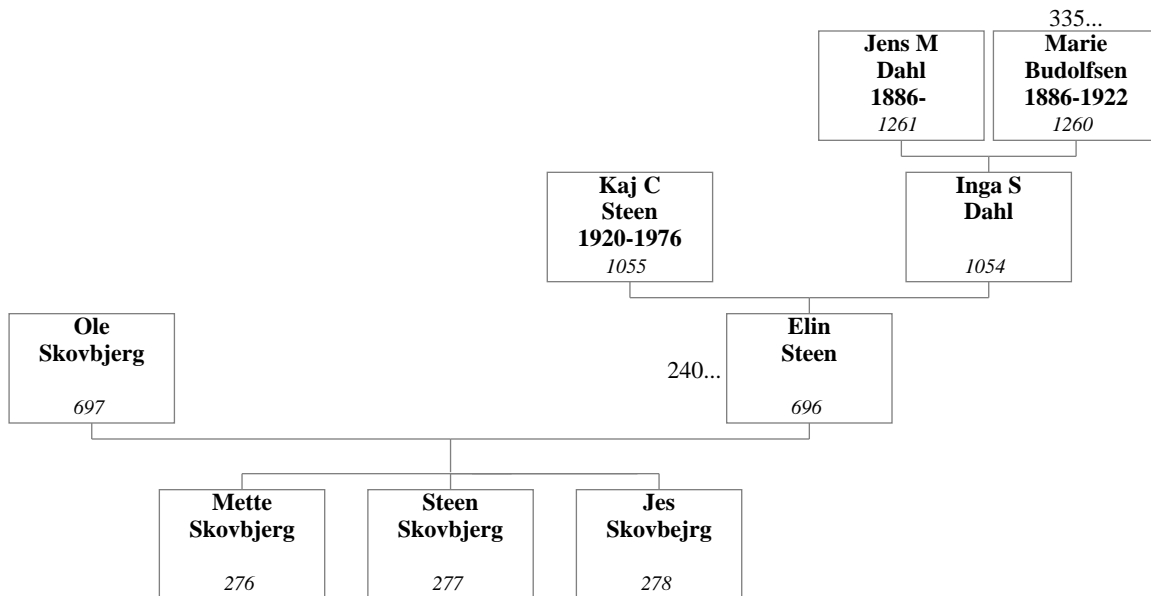

**126. Villy Steen og Jane Præsthholm**

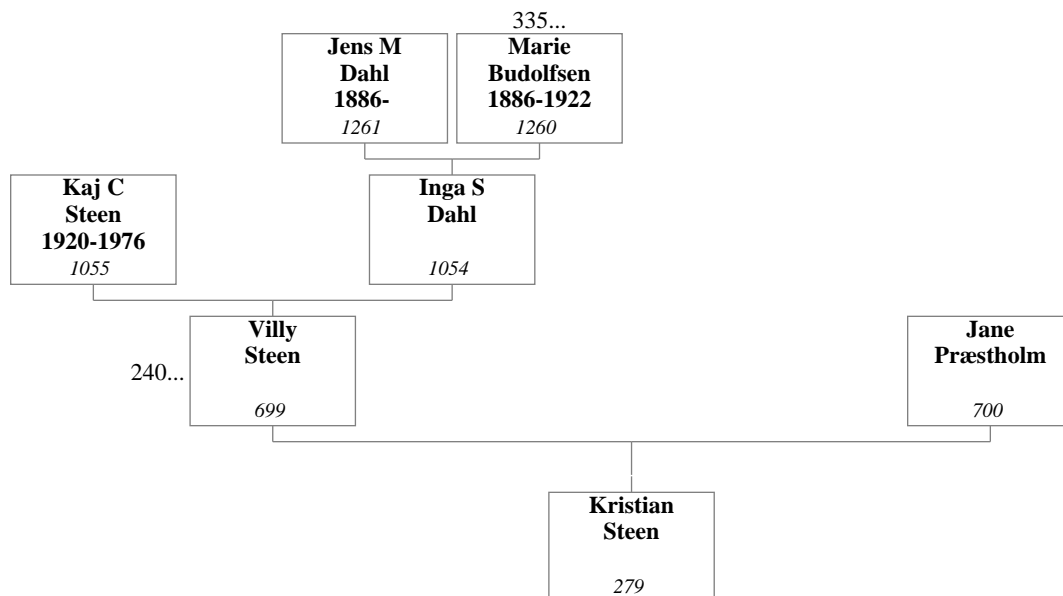

**127. Ove Bæk og Doris Merete Hansen**

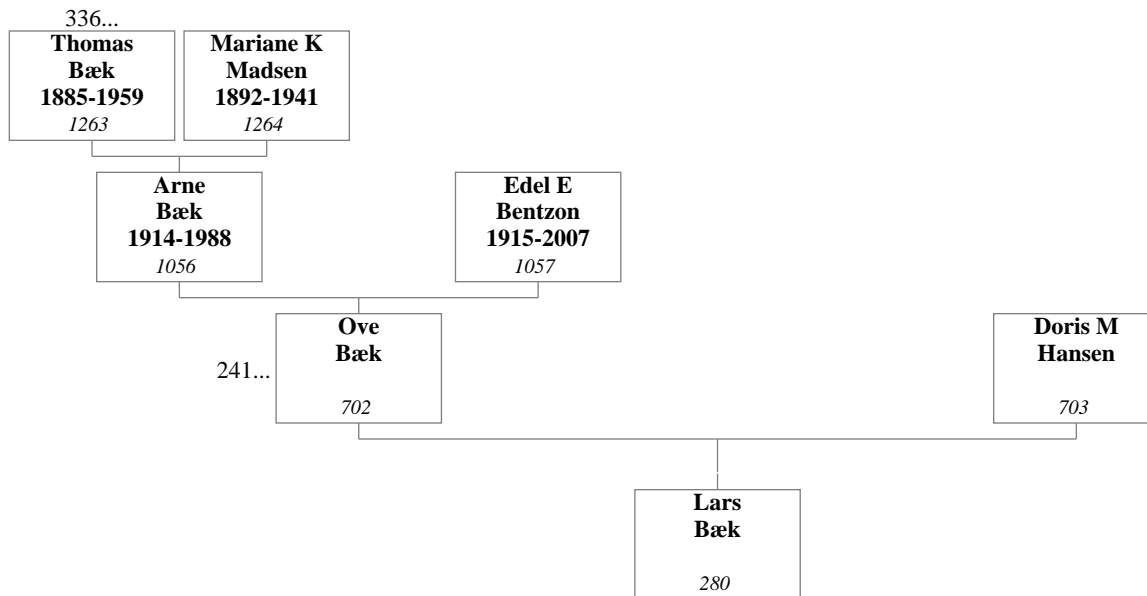

**128. Helge Bæk og Hanne Frisk**

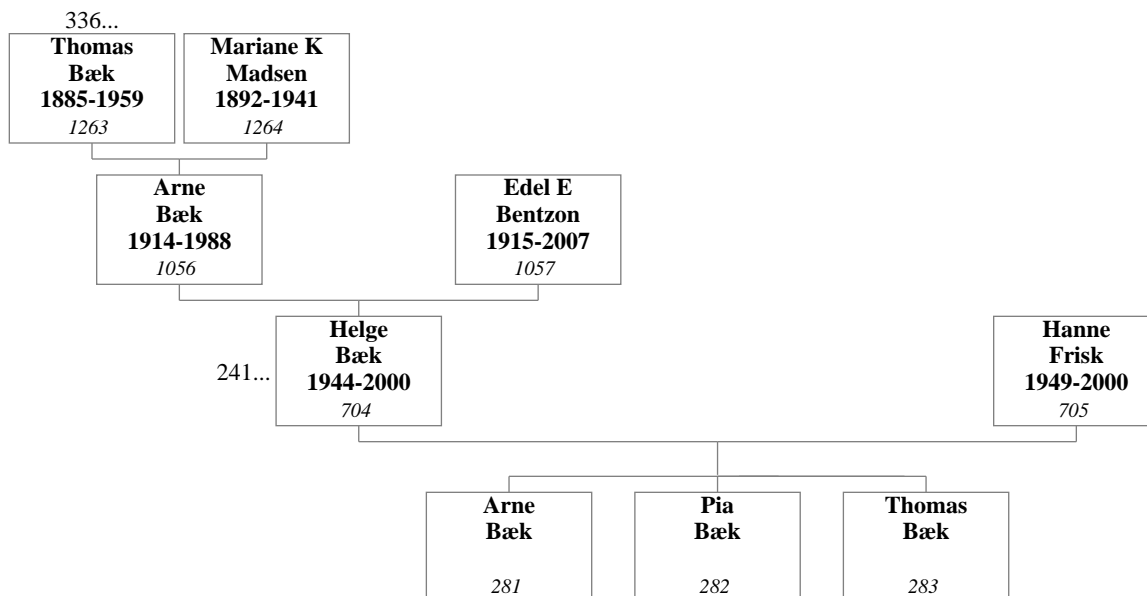

**129. Søren Christian Pedersen og Solveig Bæk**

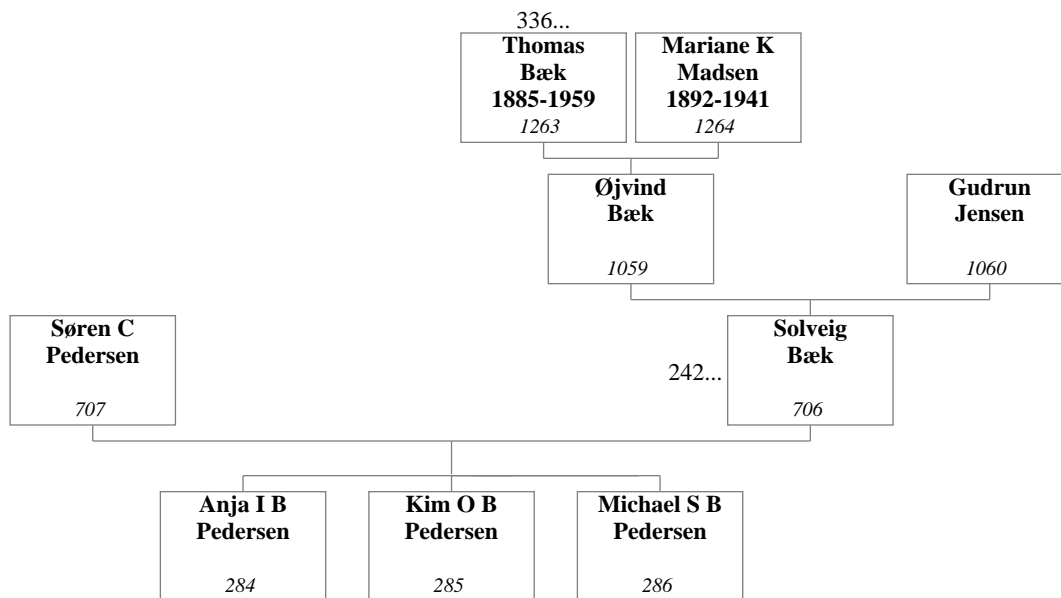

**130. Jørn Bæk og Gurli Irene Nygaard**

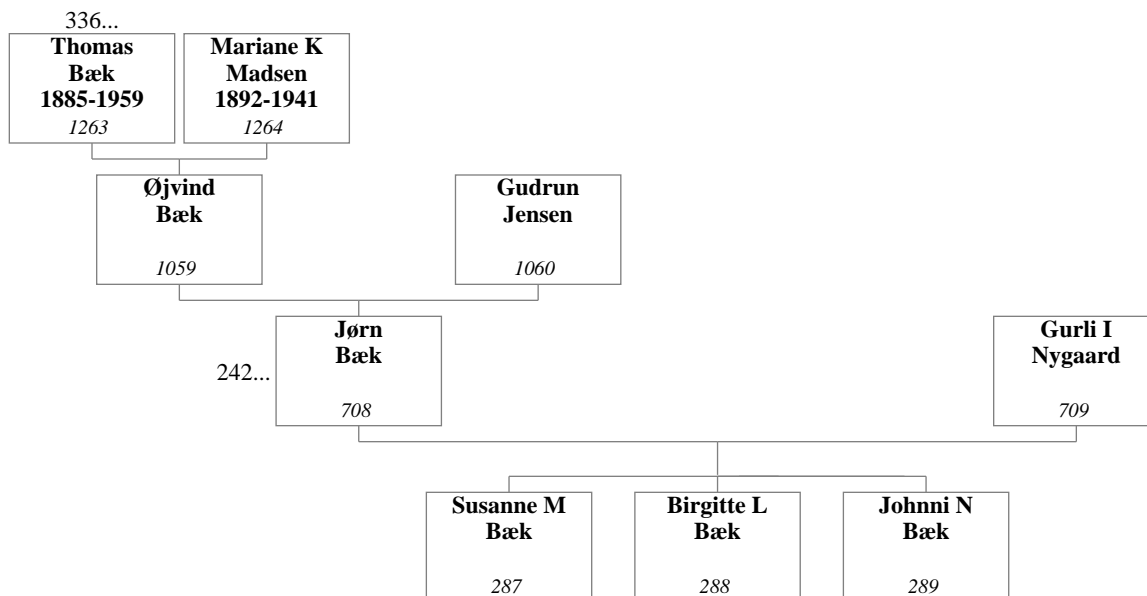



**131. Torben Pedersen og Inger Bæk**

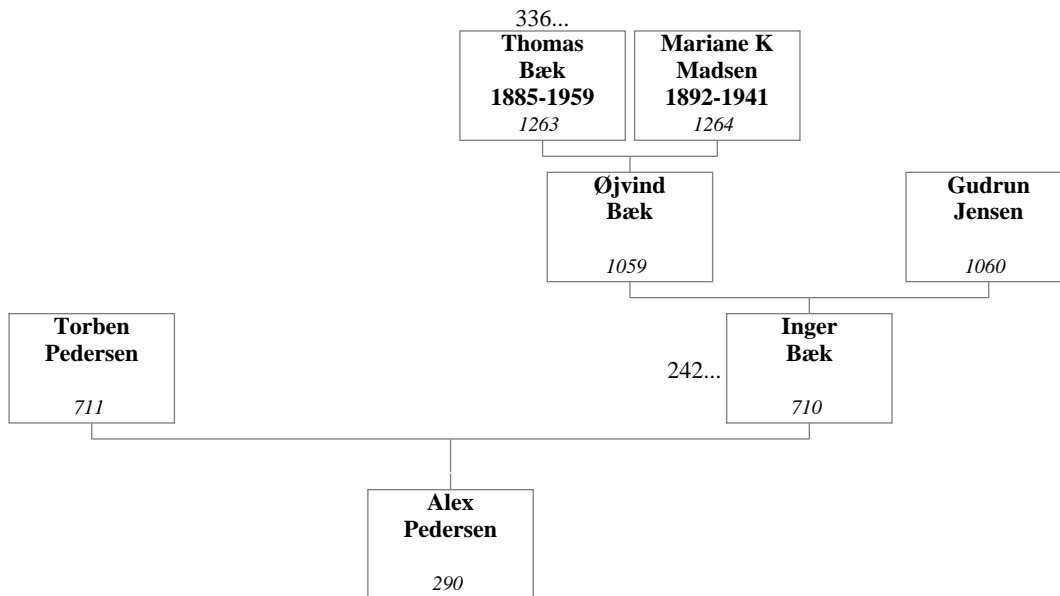

**132. Aage Dalsgaard Andersen og Jytte Bæk**

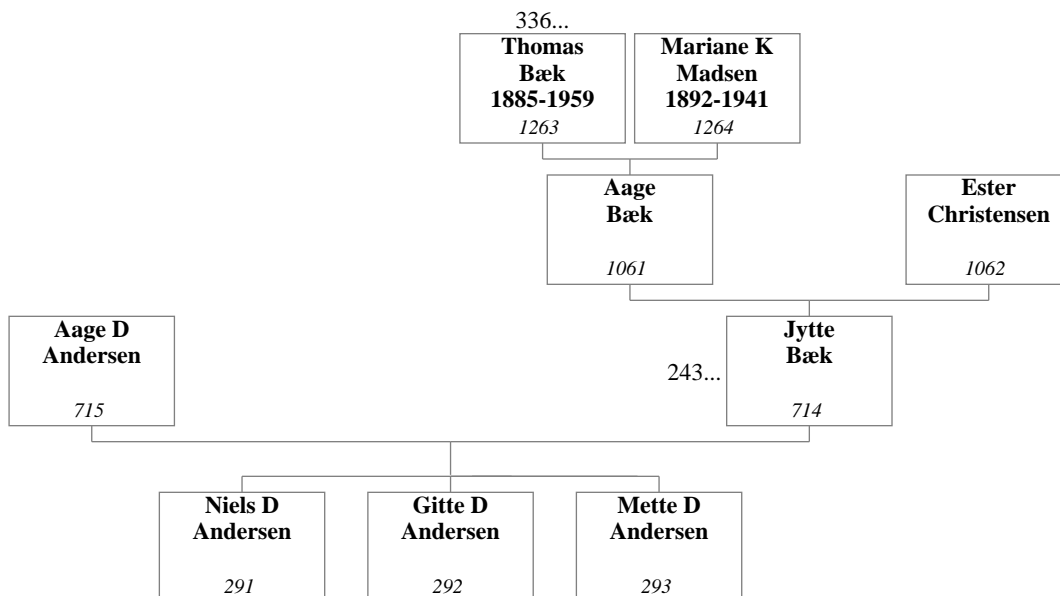

**133. Mogens Ravnkilde Jensen og Elsebet Nørgaard**

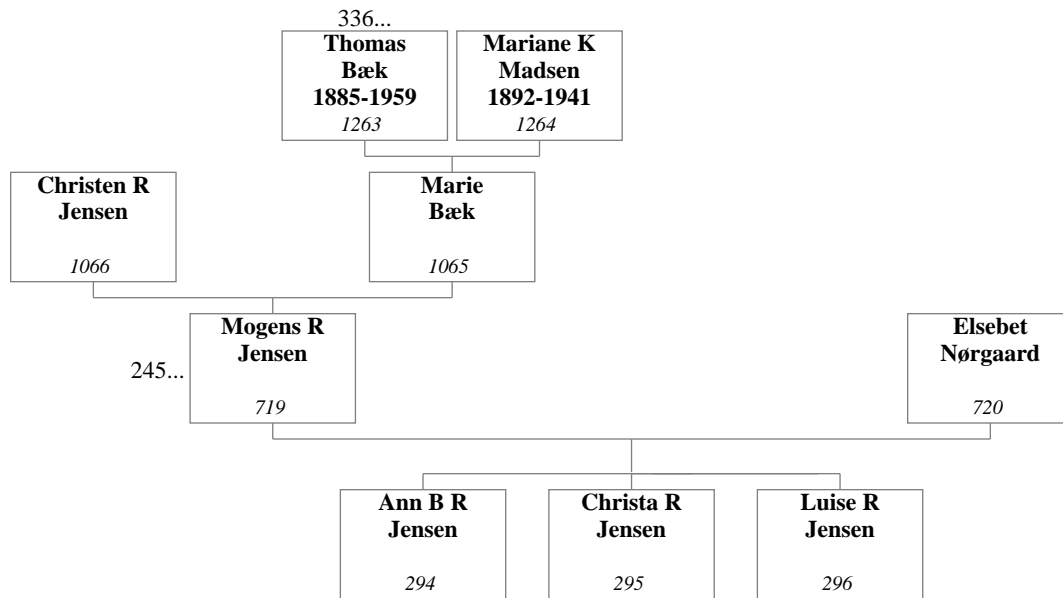

**134. Frode Ravnkilde Jensen og Ellen Marie Hennelund**

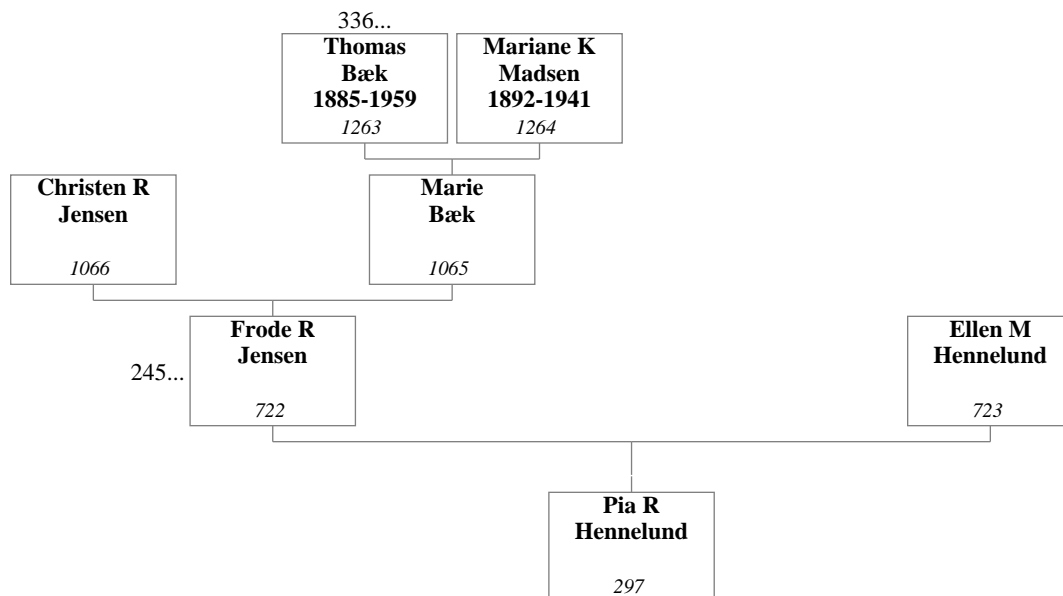

**135. Jens Dam Andersen og Aase Tveden**

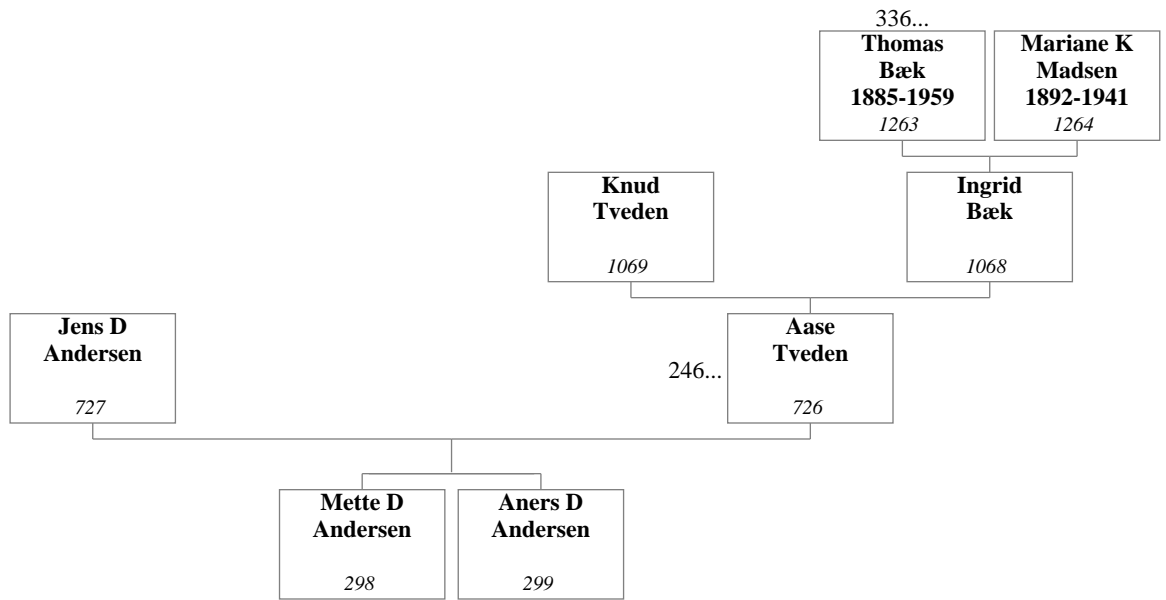

**136. Jørn Agerbæk Iversen og Helle Tveden**

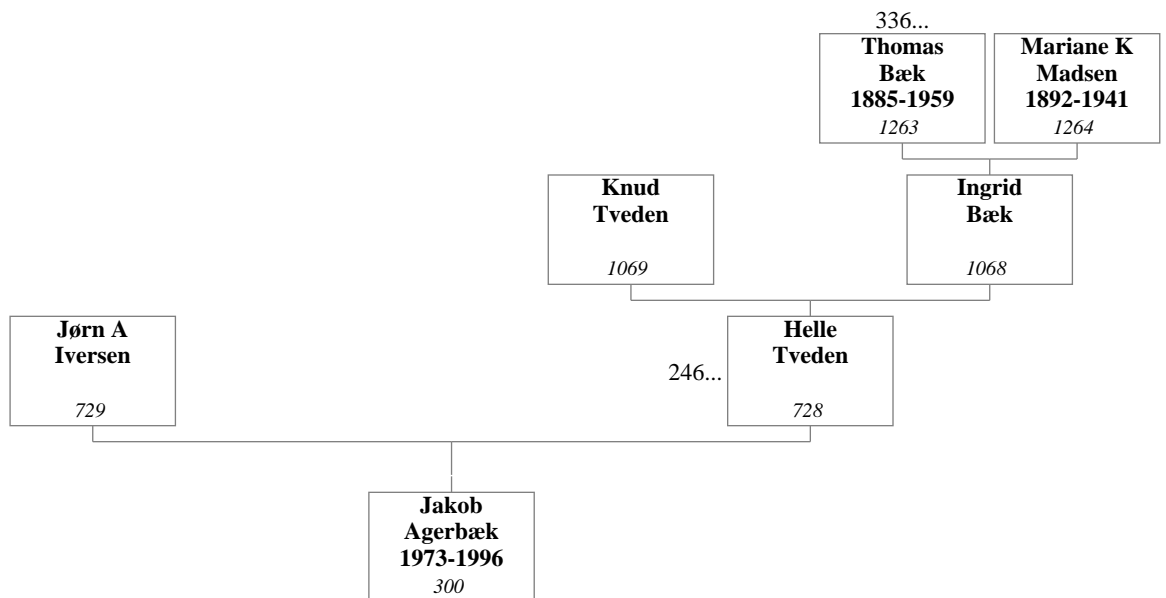

**137. Jens Christian Straarup Løvschall og Inger Kirstine Mariane Petersen**

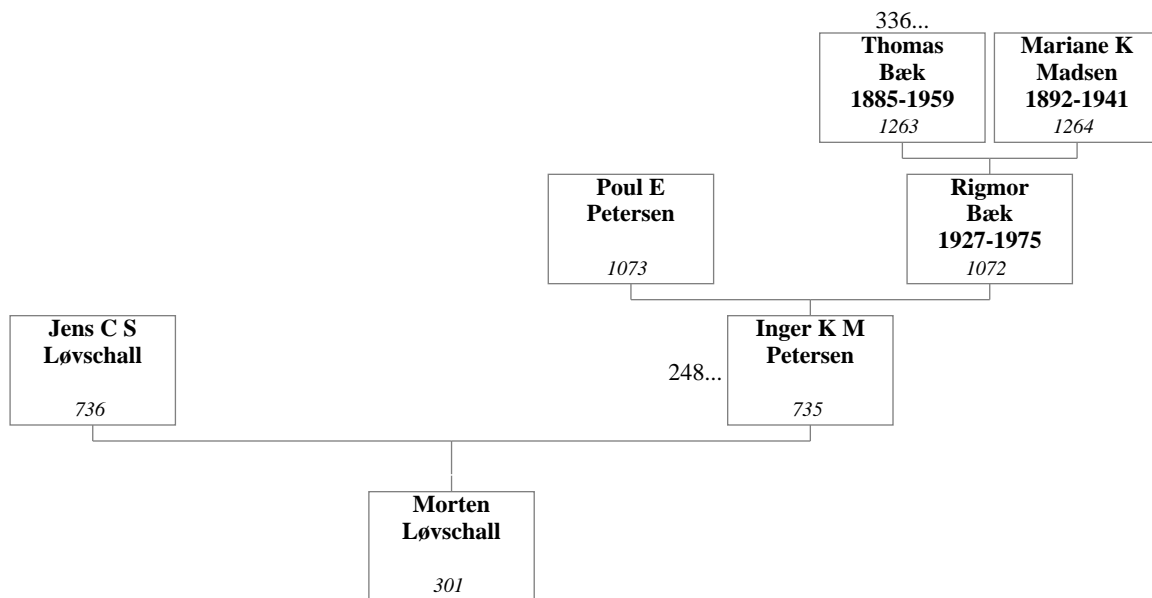

**138. Karsten Precht og Mona-Lisa Petersen**

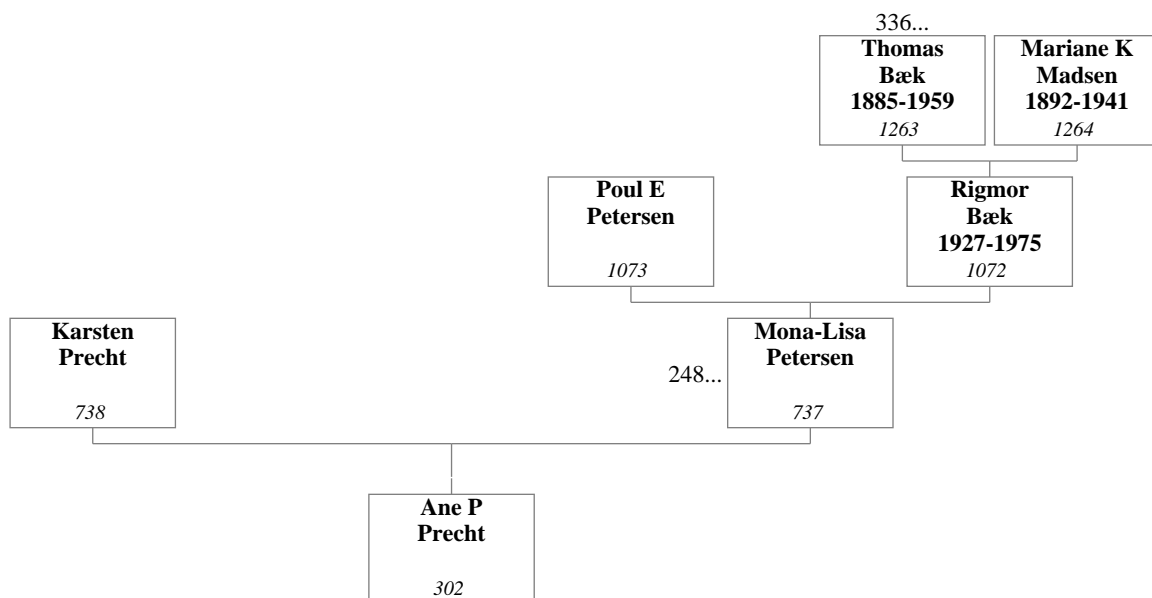

**139. Finn Dahl Larsen og Lissy Kirstine Bæk**

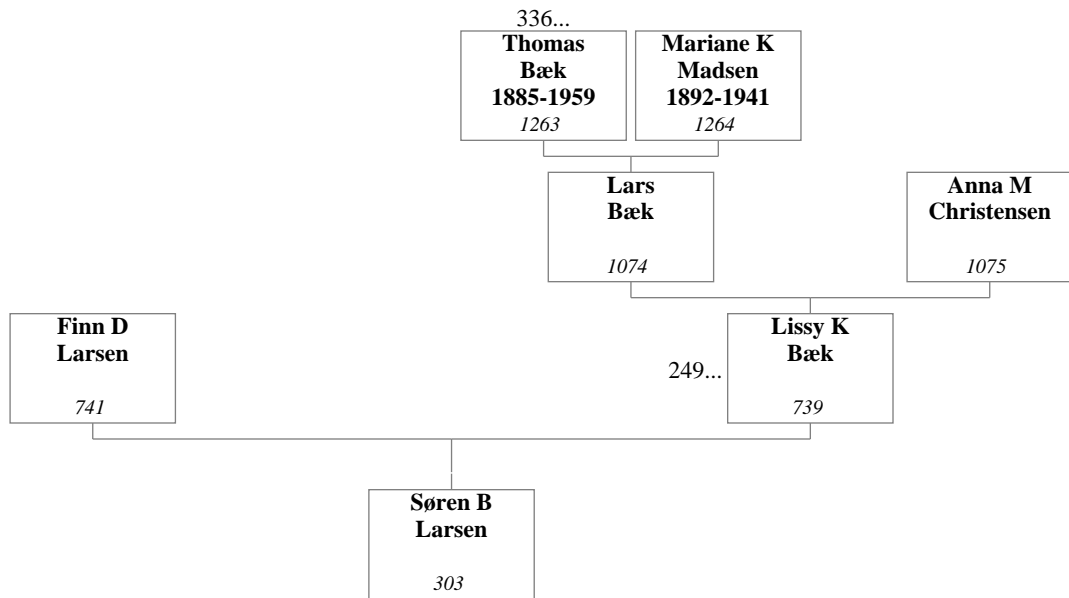

**140. Jørn Hyldig Bæk og Greta Henny Andersen**

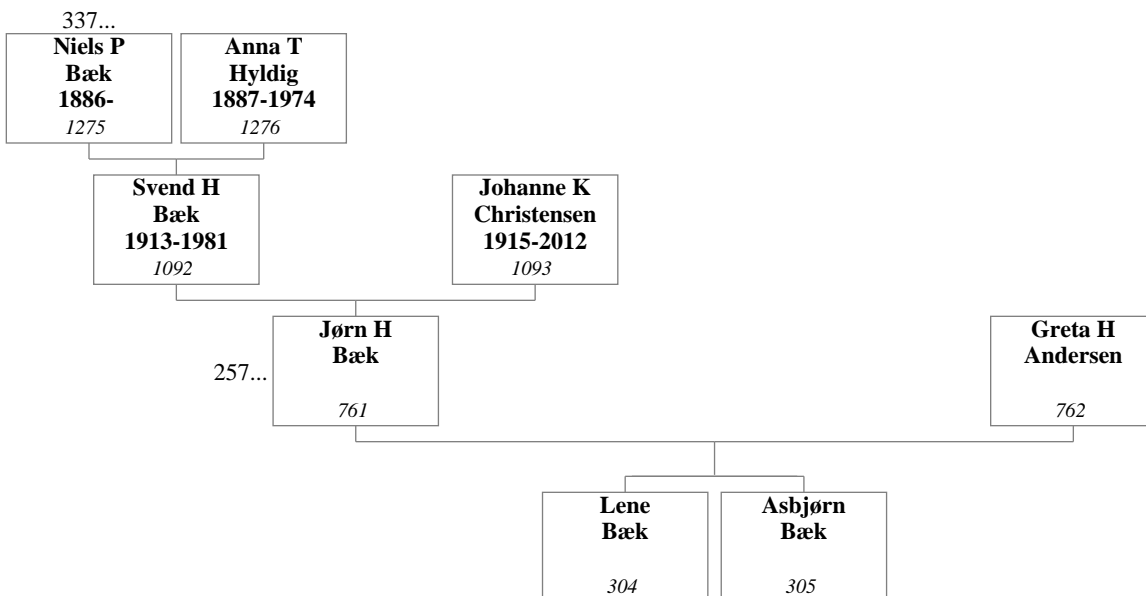

**141. Mogens Ebdrup og Else Hyldig Bæk**

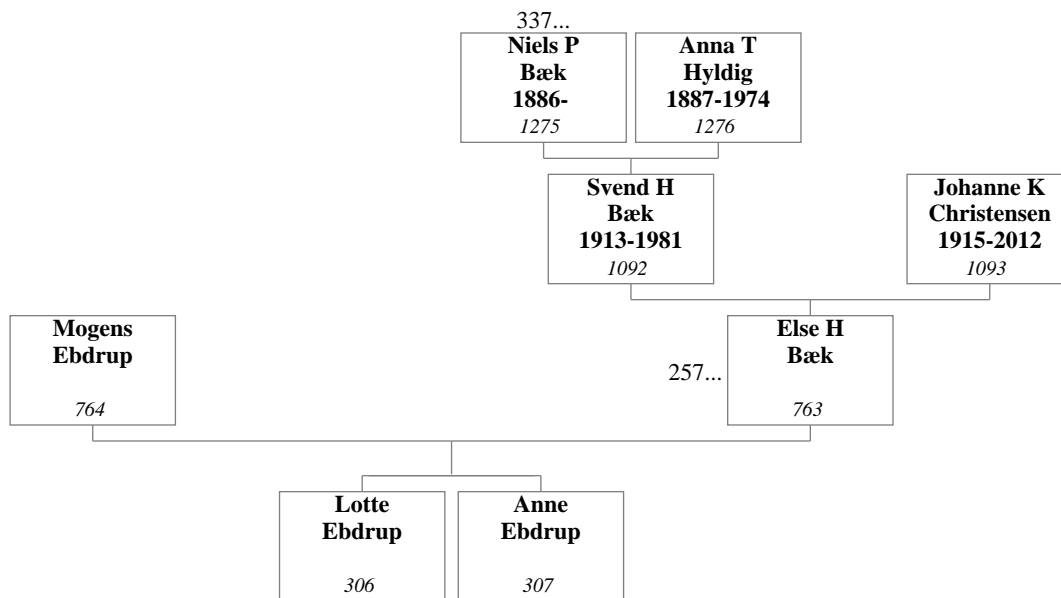

**142. Flemming Dahl Nielsen og Birthe Hedegaard Eriksen**

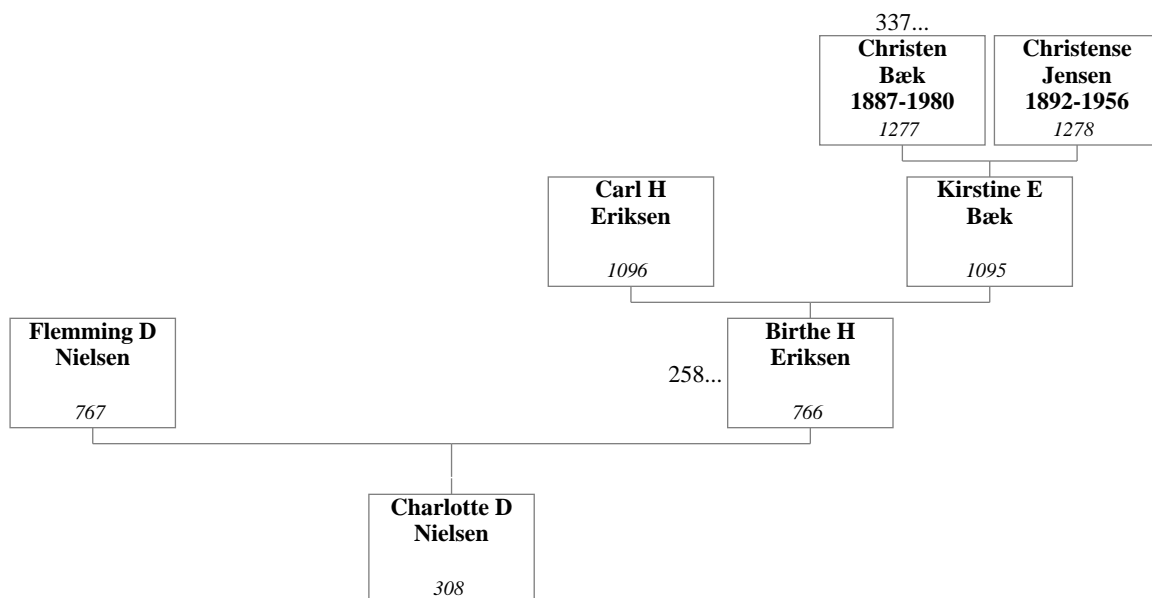

**143. Heinrich Aksel Albrecht og Ulla Elisabeth Jensen**

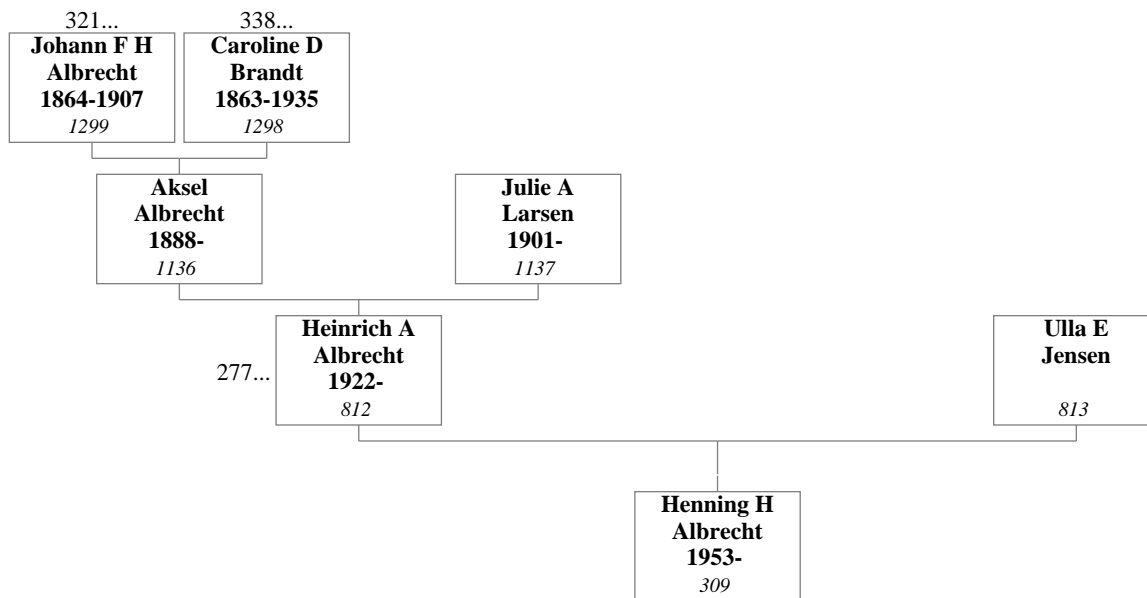

**144. John Ingvard Birkedal Hansen og Tove Edel Albrecht**

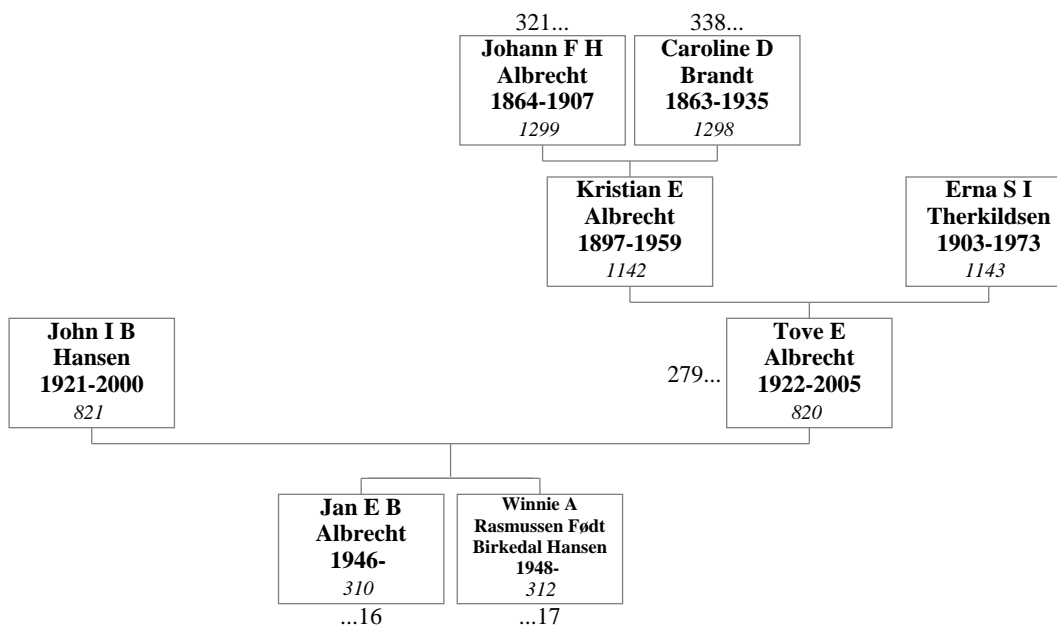

**145. Ola Angvik og Gurli Angvik Albrecht**

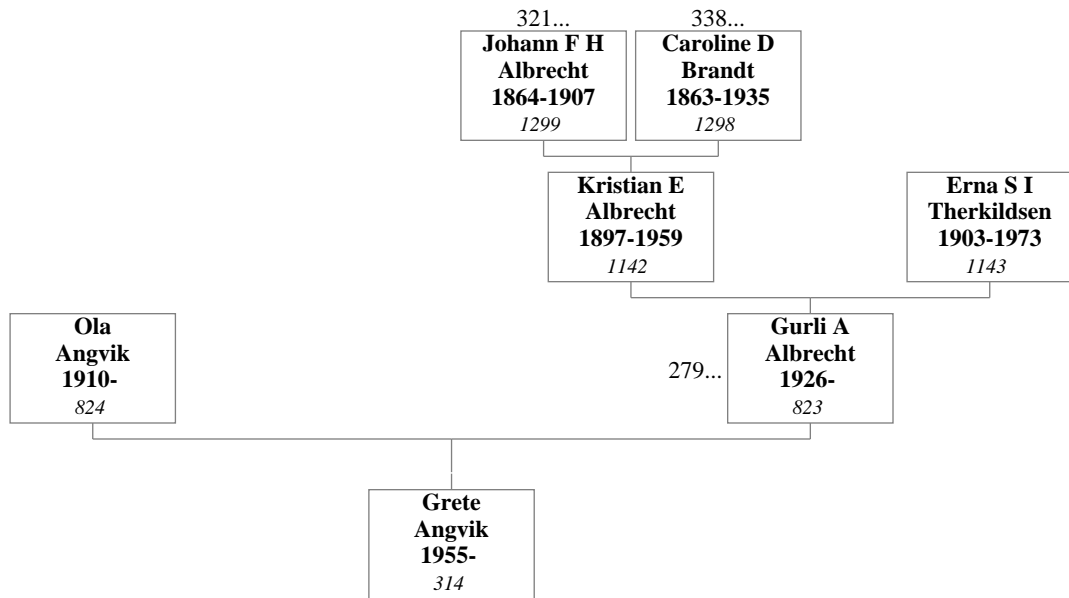

**146. Willy Hans Peter Thomsen og Alice Albrecht**

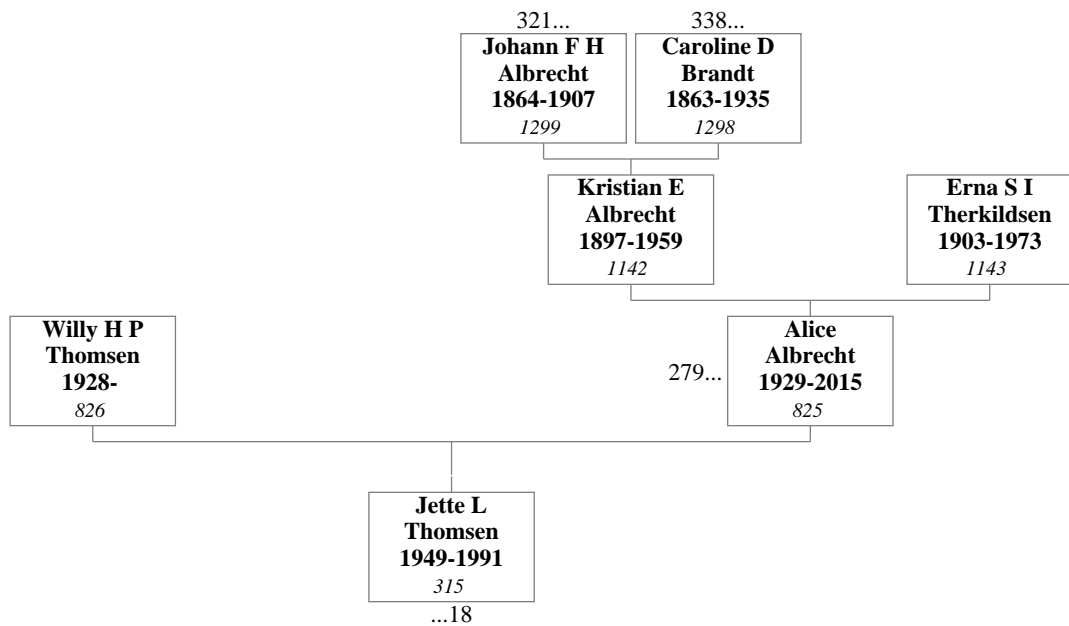



**147. Kurt Albrecht og Else Pedersen**

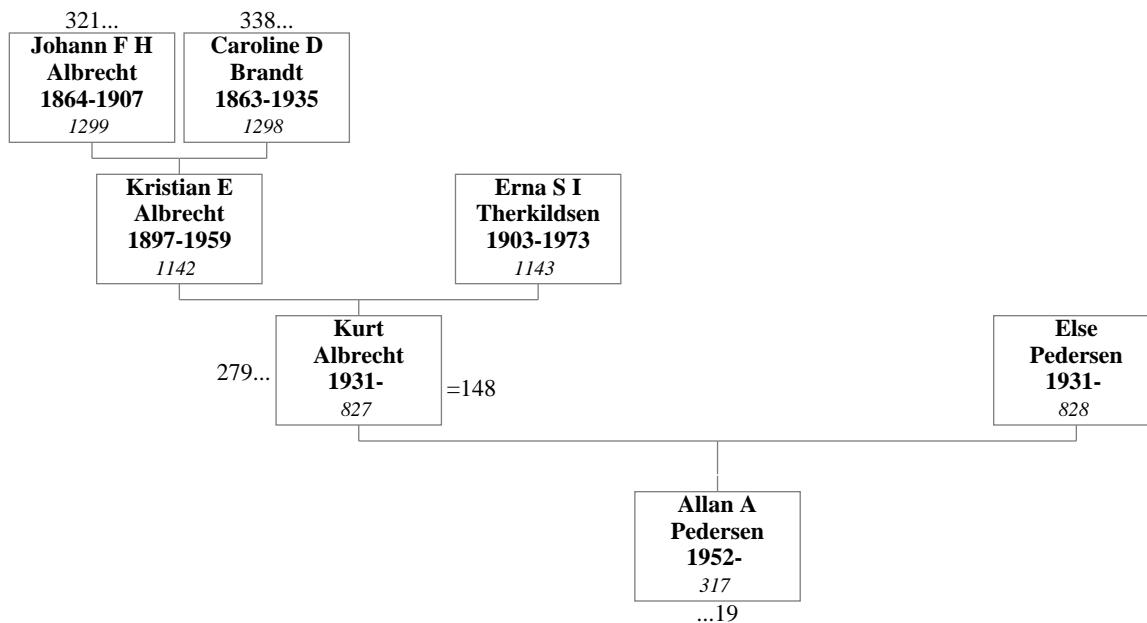

**148. Kurt Albrecht og Irene Børger**

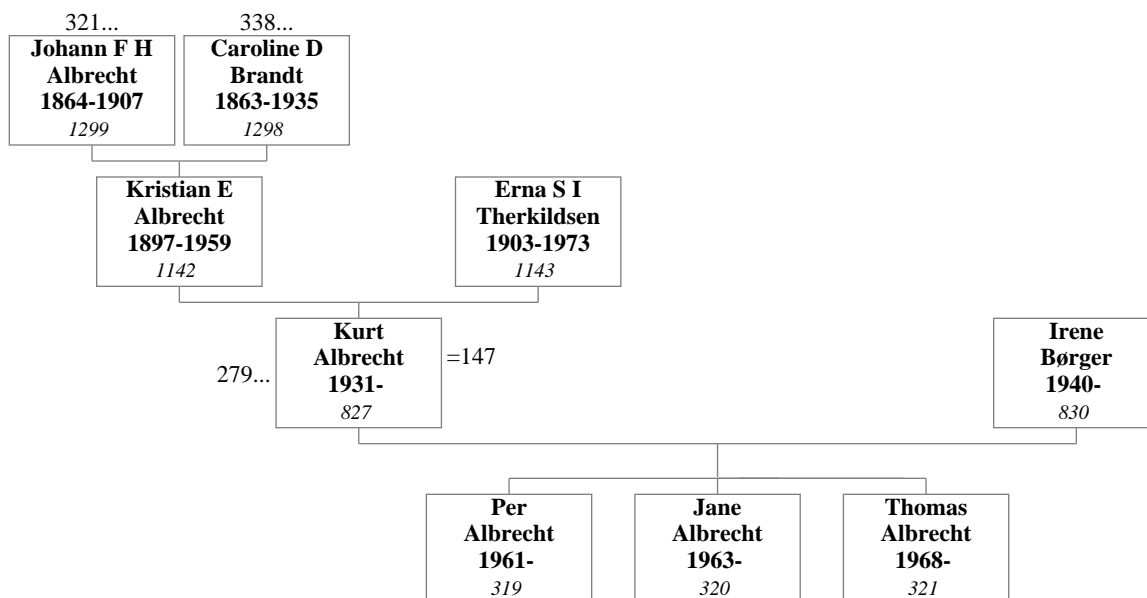

**149. Hans Bolvig Nielsen og Krista Thomsen**

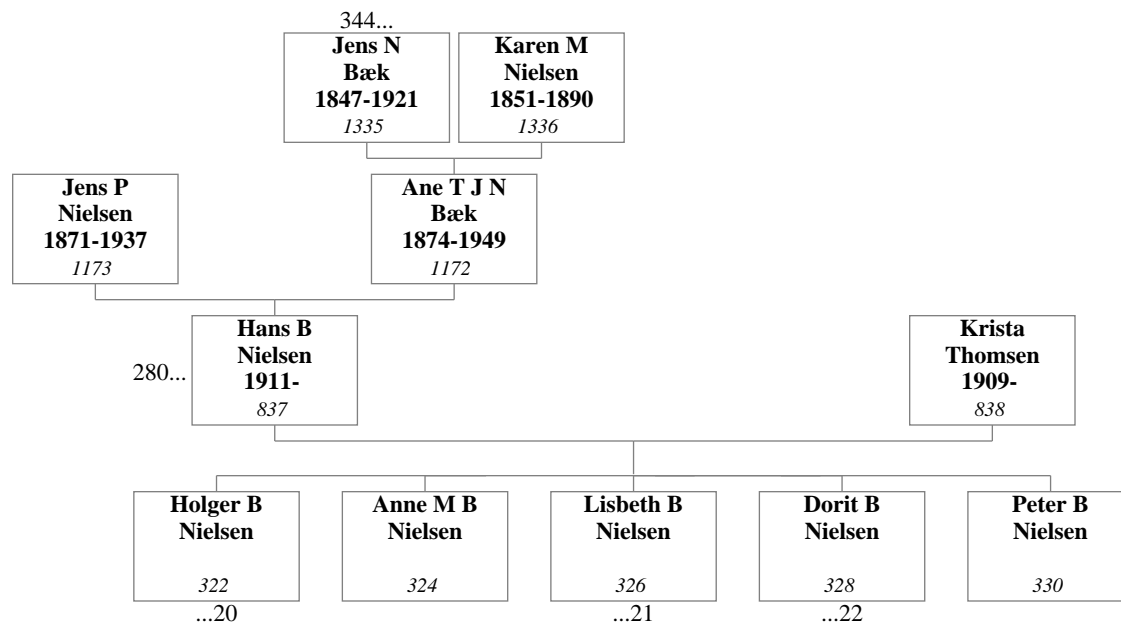

**150. Lars Pilgaard og Karen Marie Bæk**

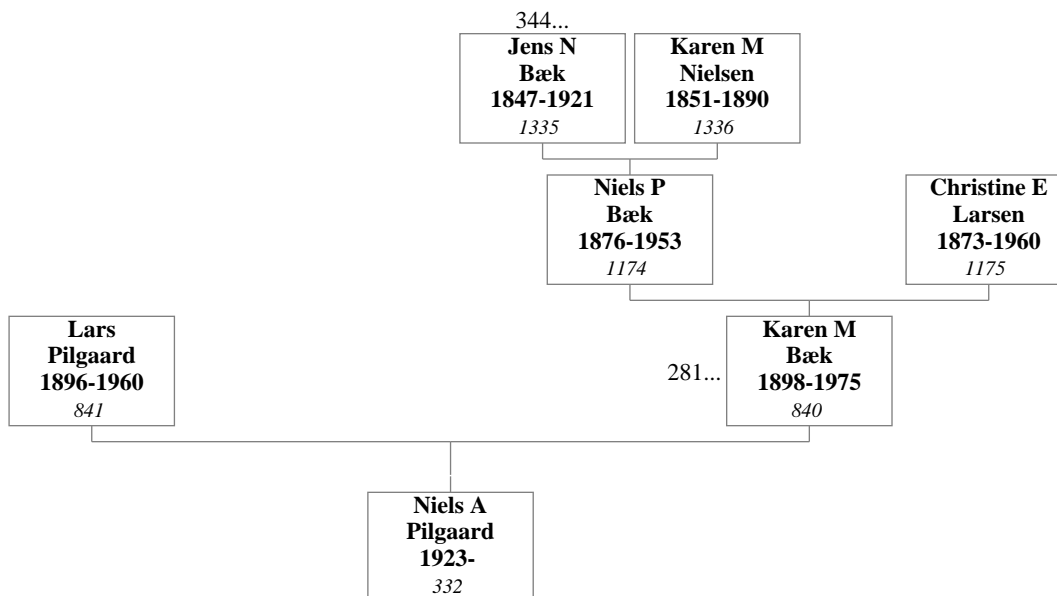

**151. Lars Kristian Jensen Vestermark og Antonette Højrup Bæk**

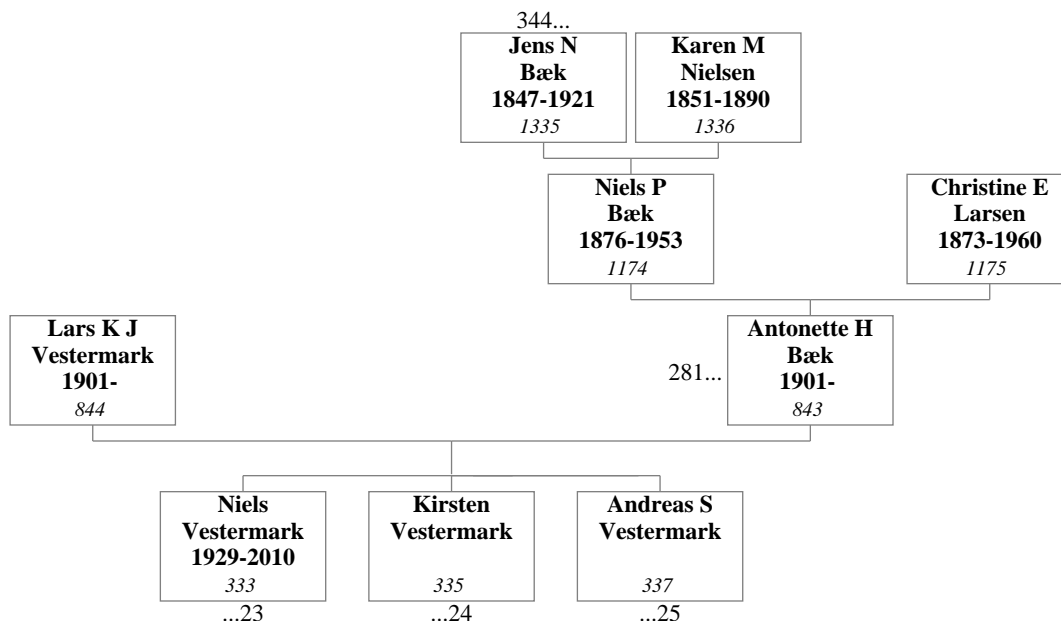

**152. Jens Nielsen og Astrid Bæk**

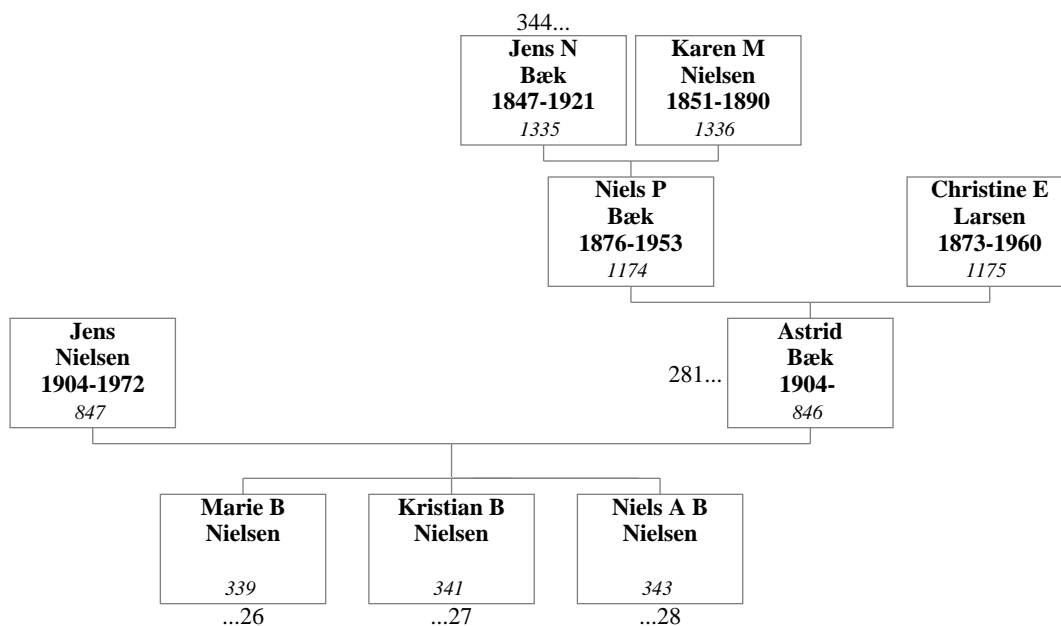

**153. Johannes Madsen og Frederikke Munch Jensen**

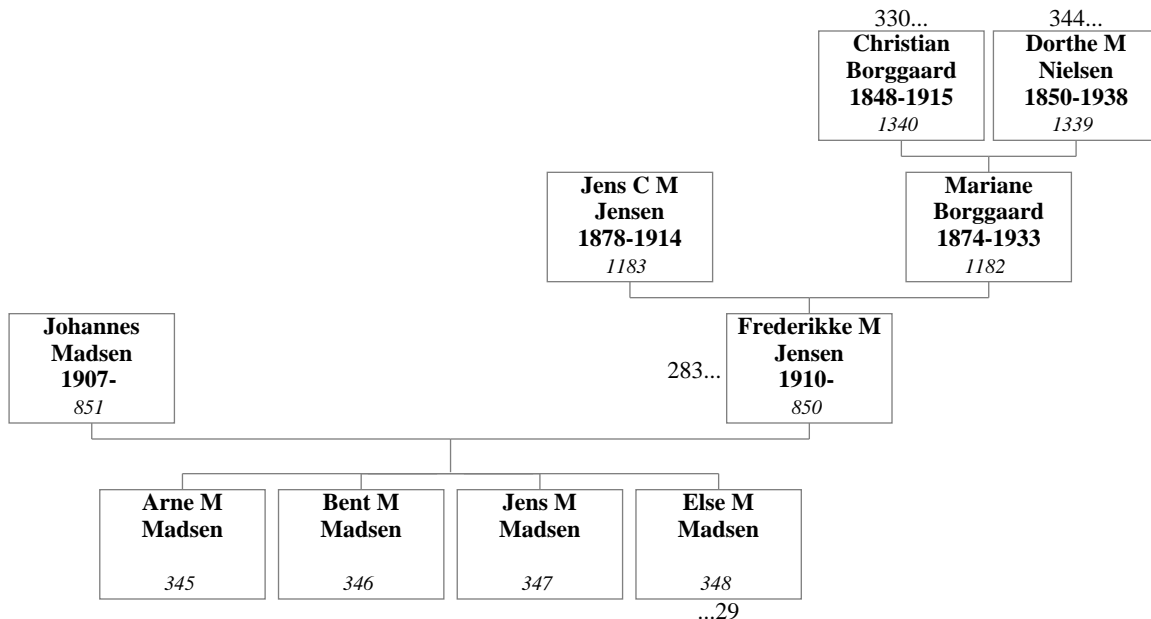

**154. Christian Borggaard Christoffersen og Helene Marie Dorothea Cecilie Binder**

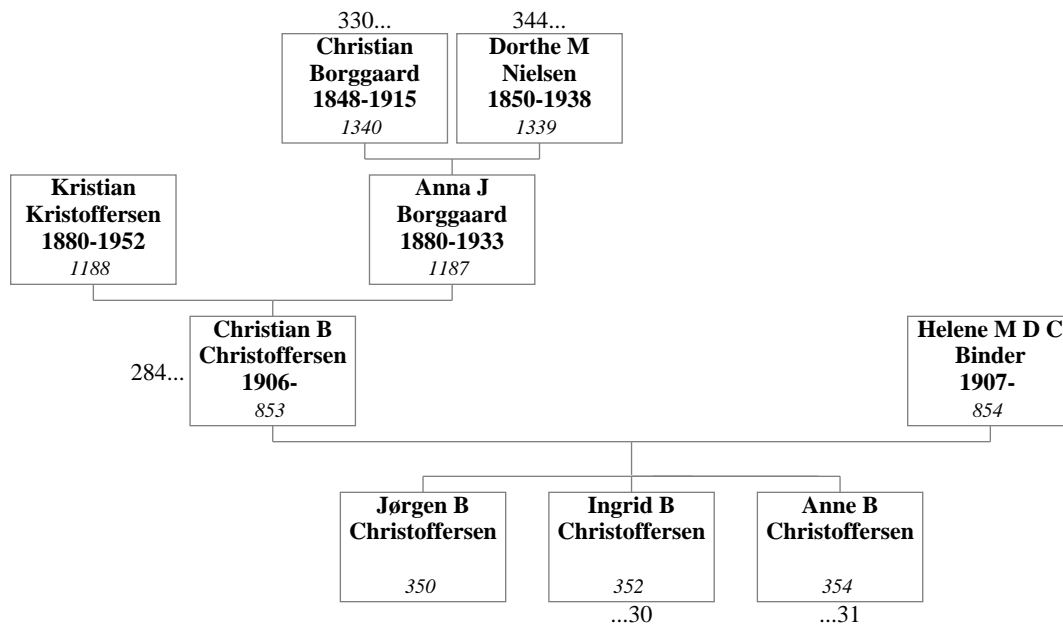

**155. Jens Sørensen og Dagny Kirstine Christoffersen**

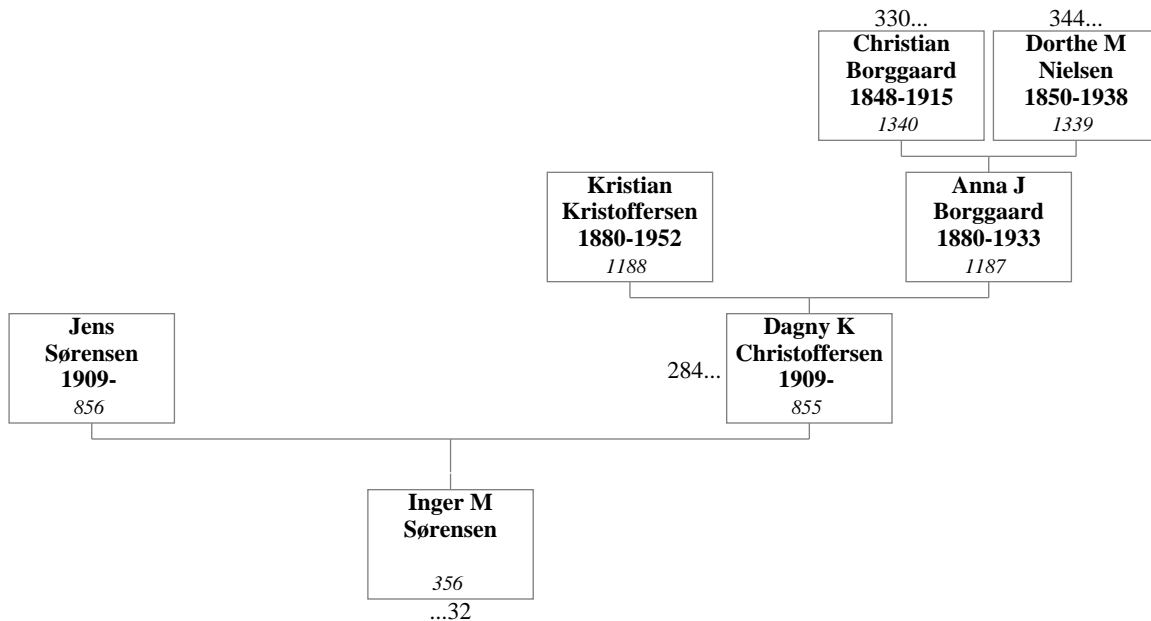

**156. Harald Jensen og Gudrun Marie Christoffersen**

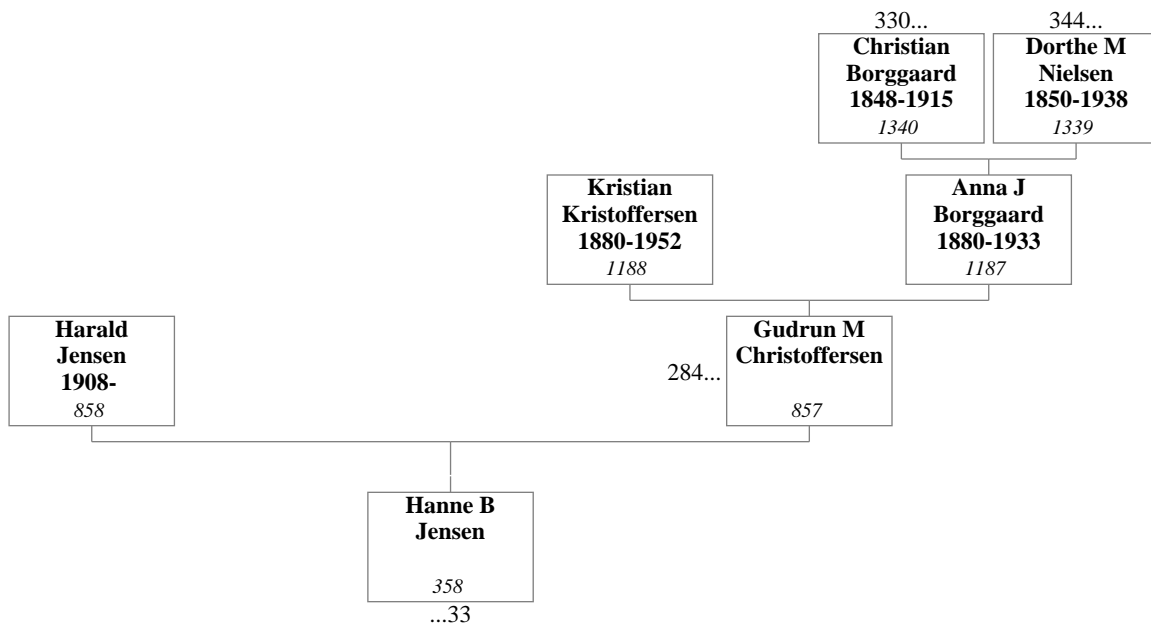

**157. Morten Kristian Mikkelsen og Inga Margrethe Christoffersen**

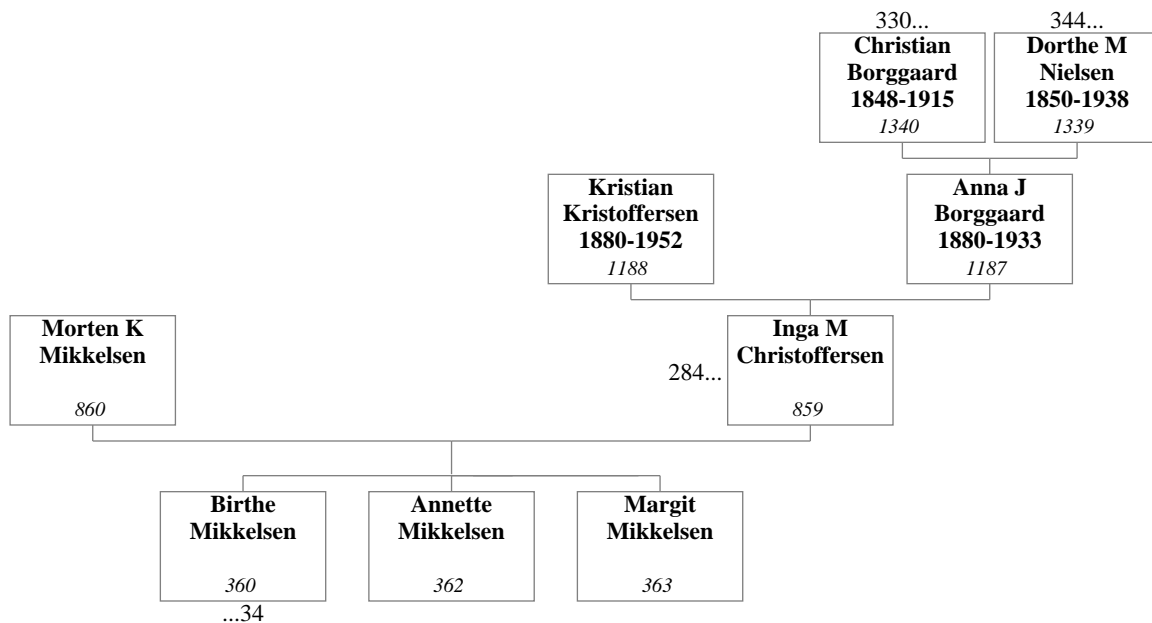

**158. Jens Budolfsen og Inger Jensine Nielsen**

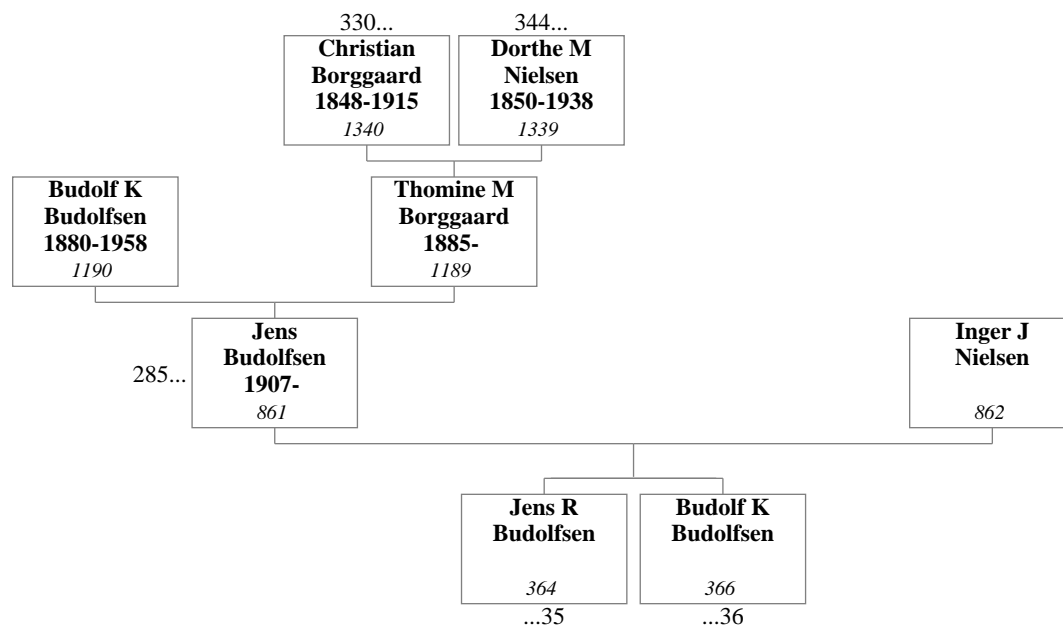

**159. Christian Ekkart Sørensen og Dagny Maria Budolfsen**

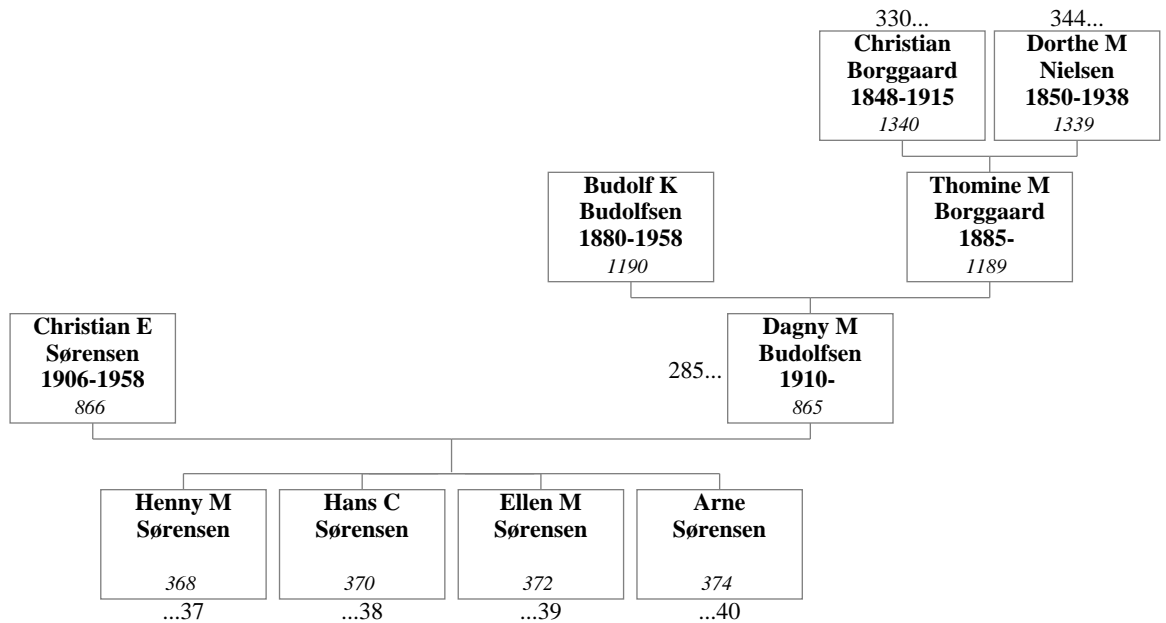

**160. Svend Aage Sørensen og Marie Budolfsen**

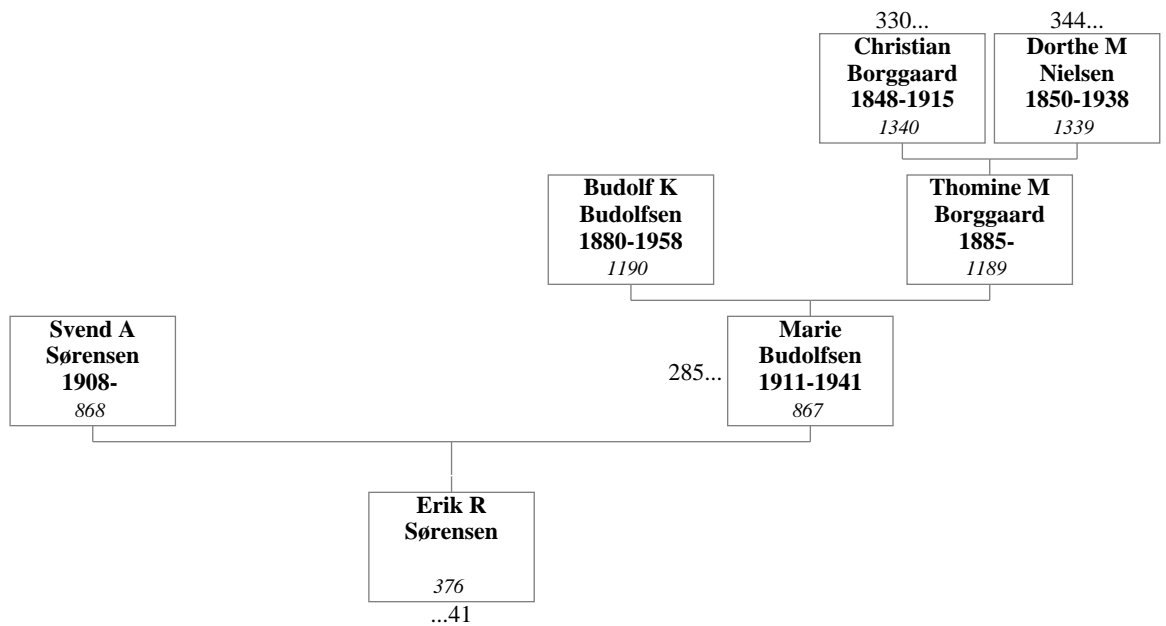

**161. Niels Regnar Budolfson og Ingeborg Anine Amalie Wagner**

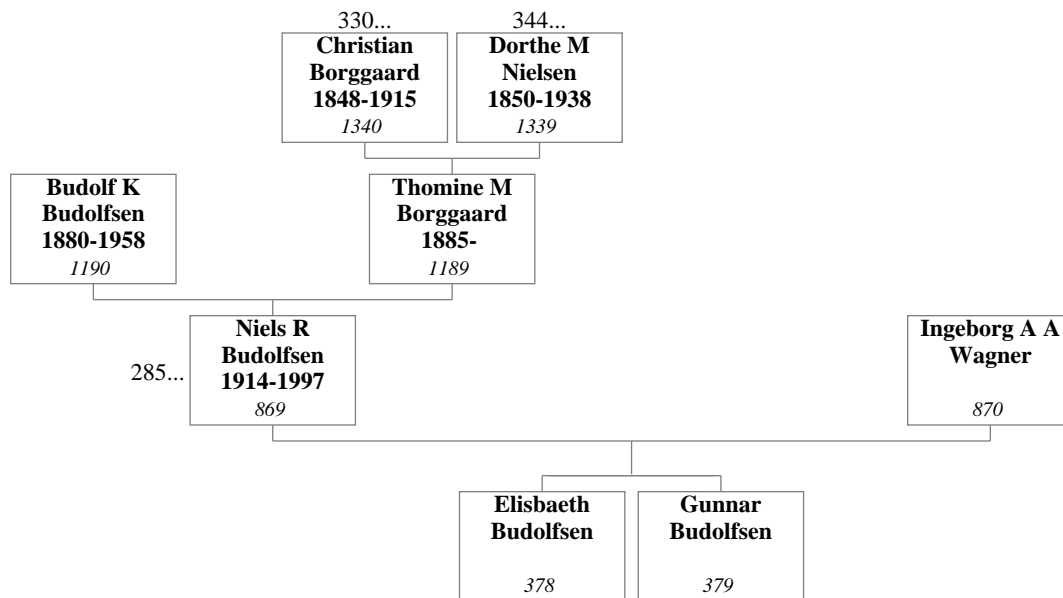

**162. Sigurd Budolfson og Ketty Thomsen**

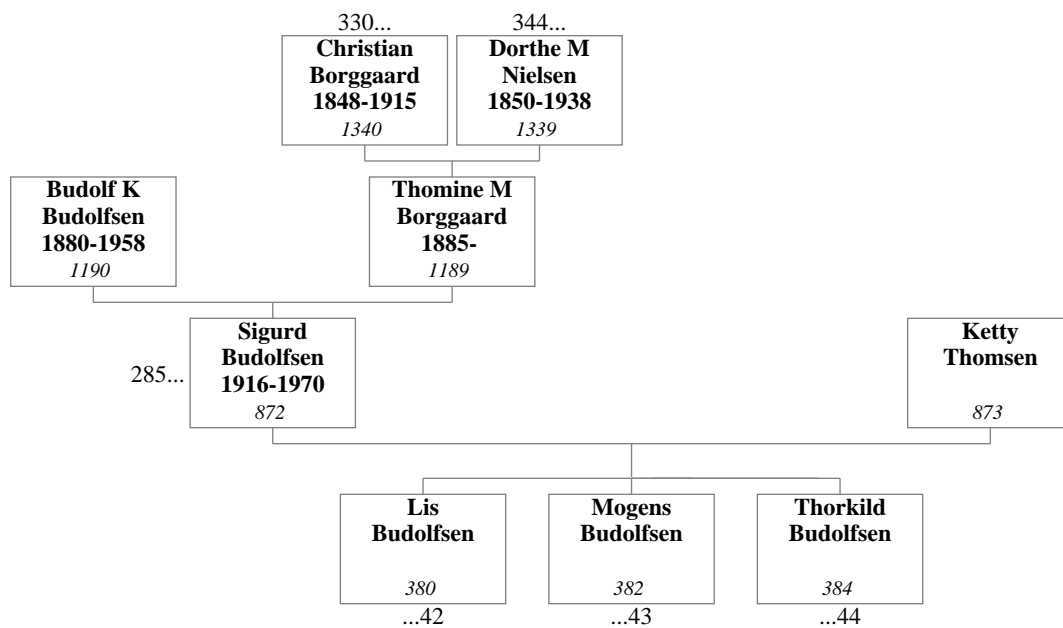



**163. Henning Budolfsen og Karen Esther Arildsen**

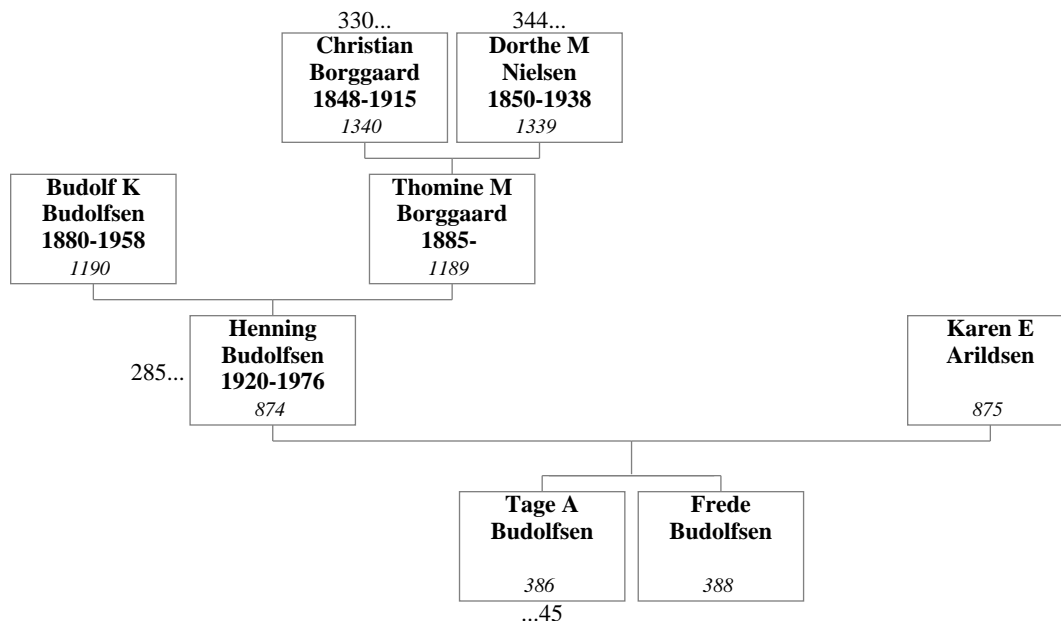

**164. Per Dam Christensen og Margrethe Budolfsen**

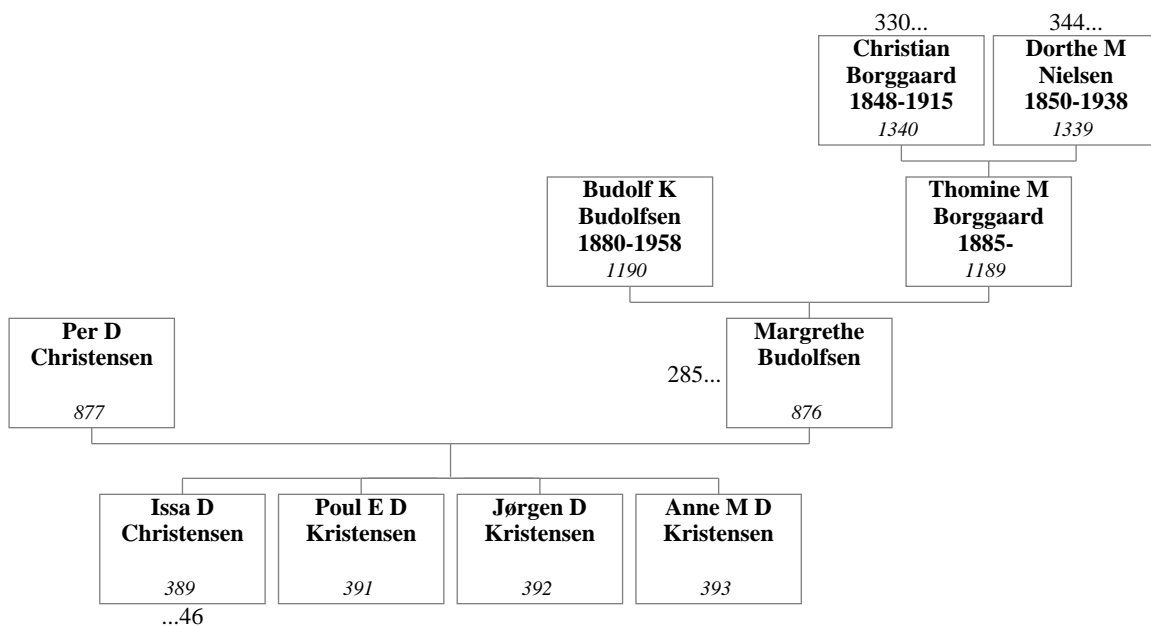

**165. Jens Bæk Andersen og Ingrid Christiane Simonsen**

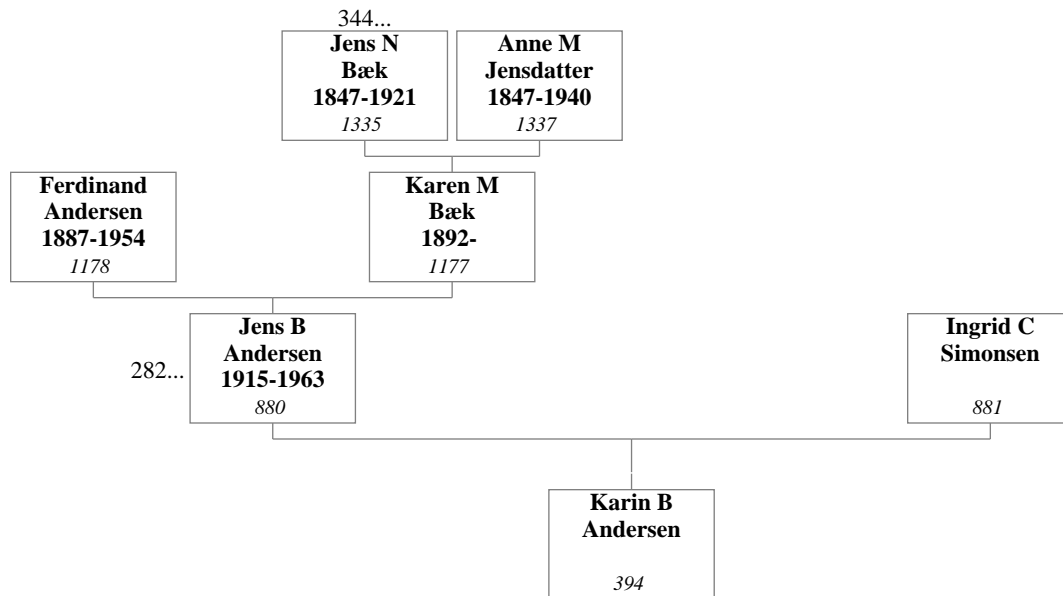

**166. Vilhelm Andersen og Agnete Brandt Jørgensen**

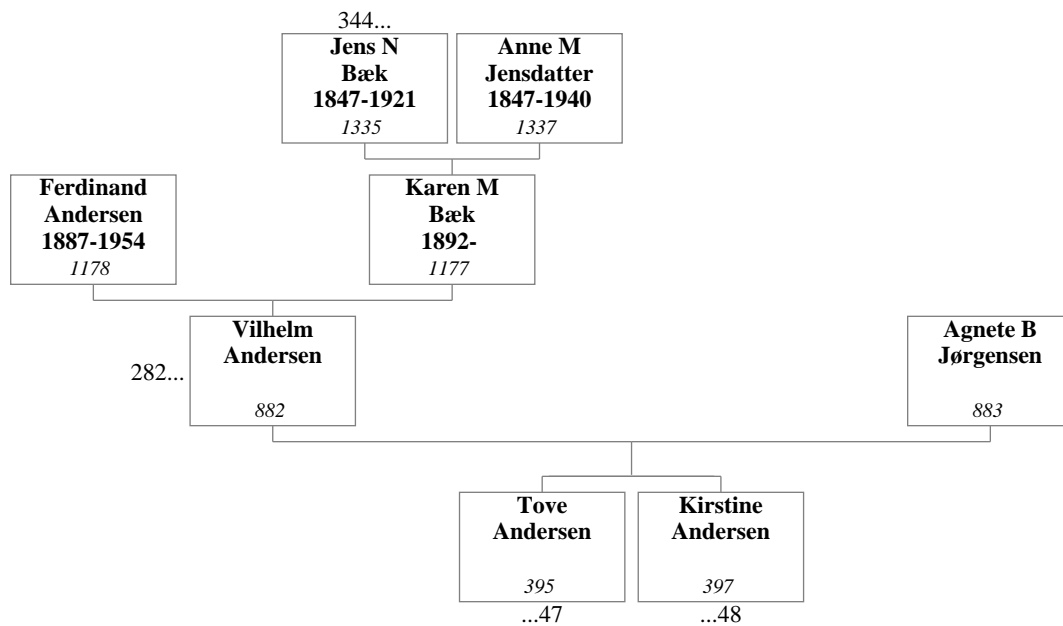

**167. Frode Andersen og Inga Jørgensen**

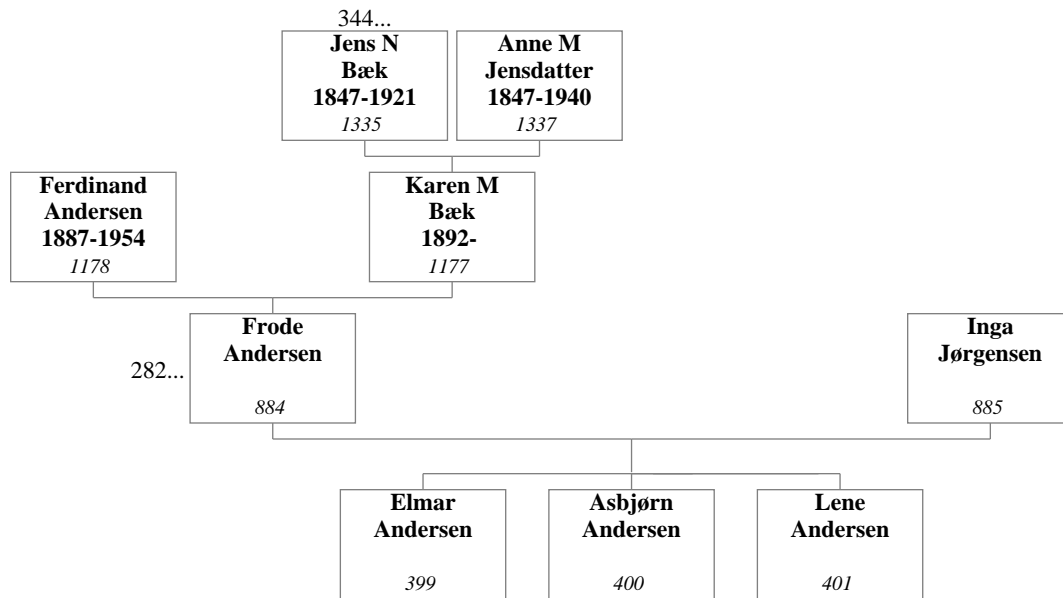

**168. Herluf Andersen og Vera Simonsen**

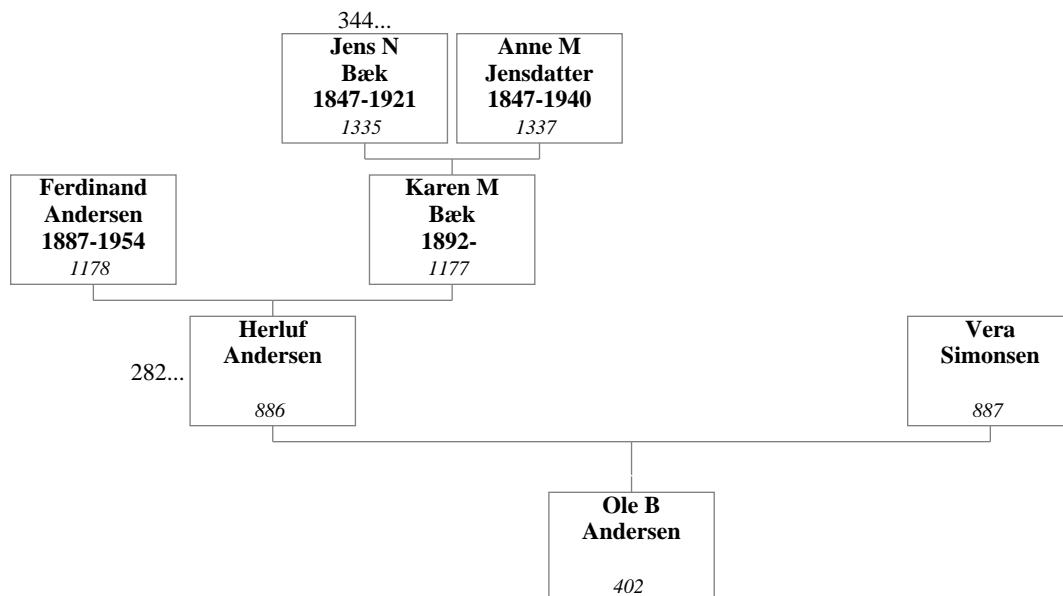

**169. Carl Bertel Andersen og Karen Margrethe Nielsen**

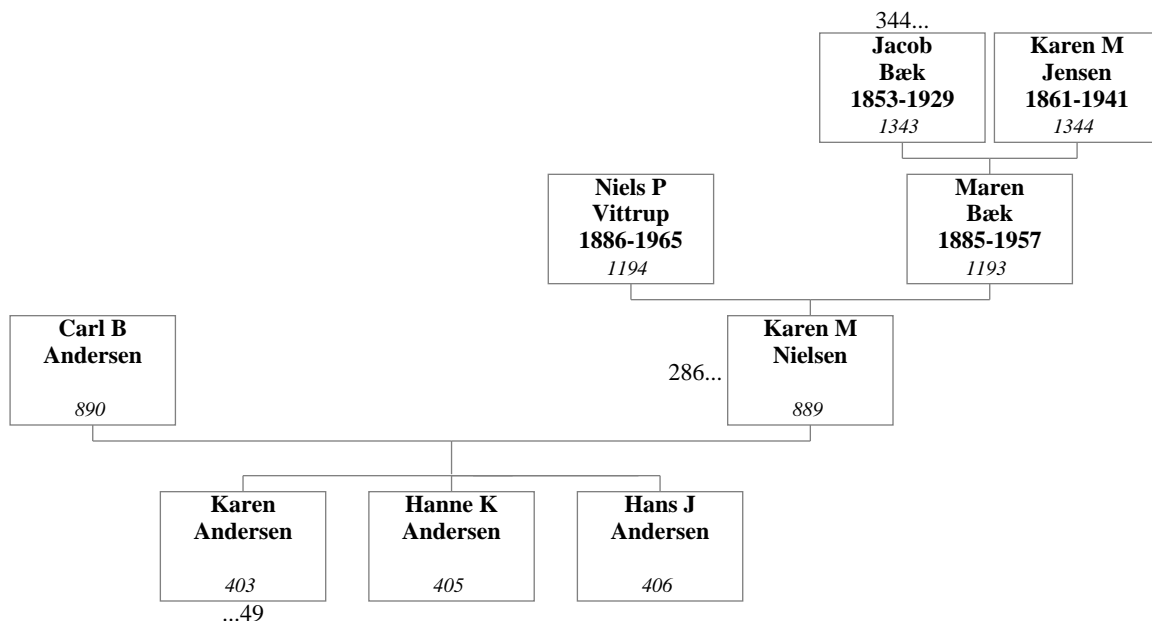

**170. Jens Vittrup og Anna Jørgensen**

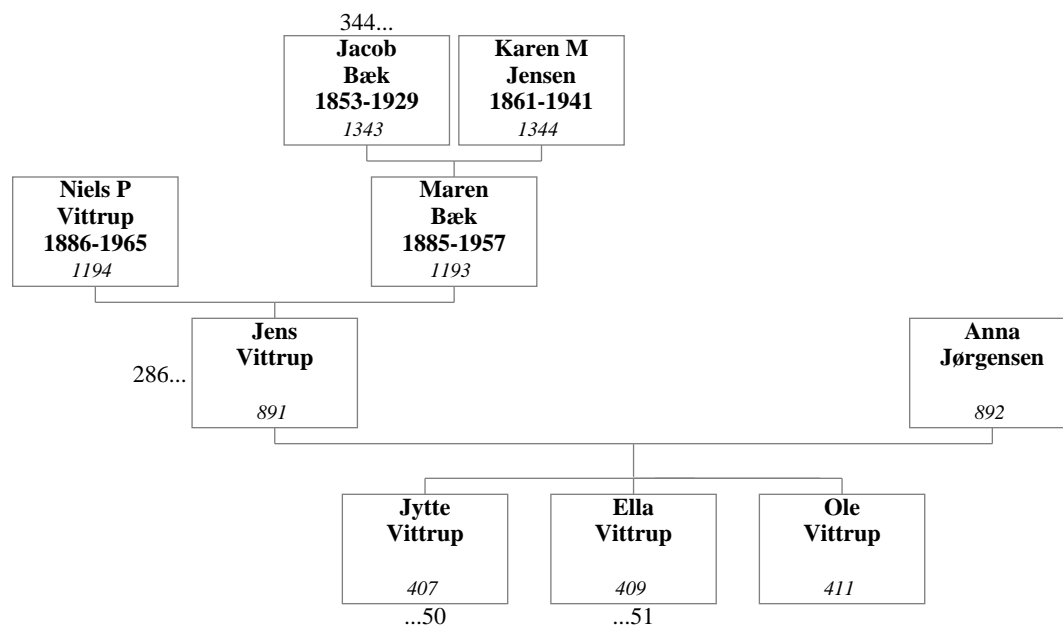

**171. Harald Jørgensen og Anna Thomine Nielsen**

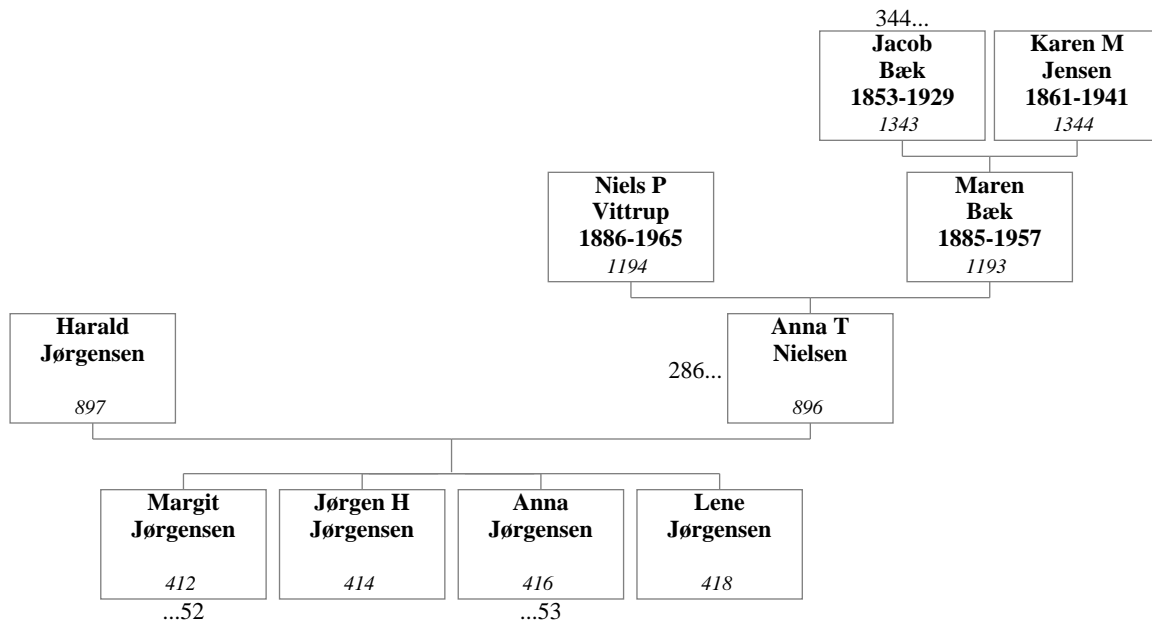

**172. Simon Kristian Poulsen og Dagmar Bæk**

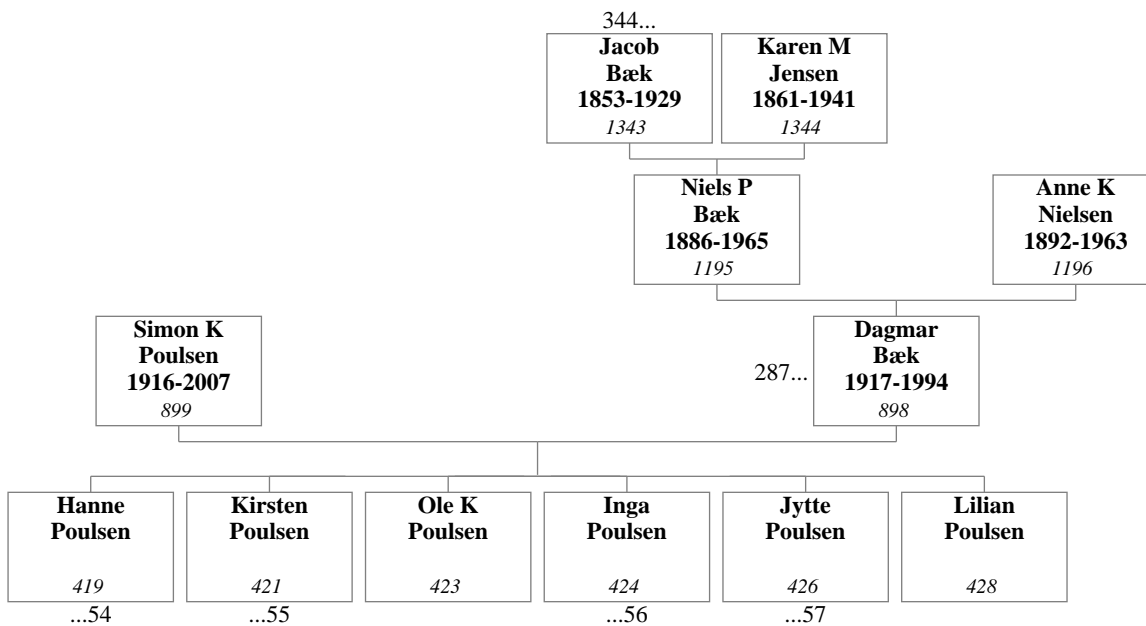

**173. Ingvart Steffensen og Mary Bæk**

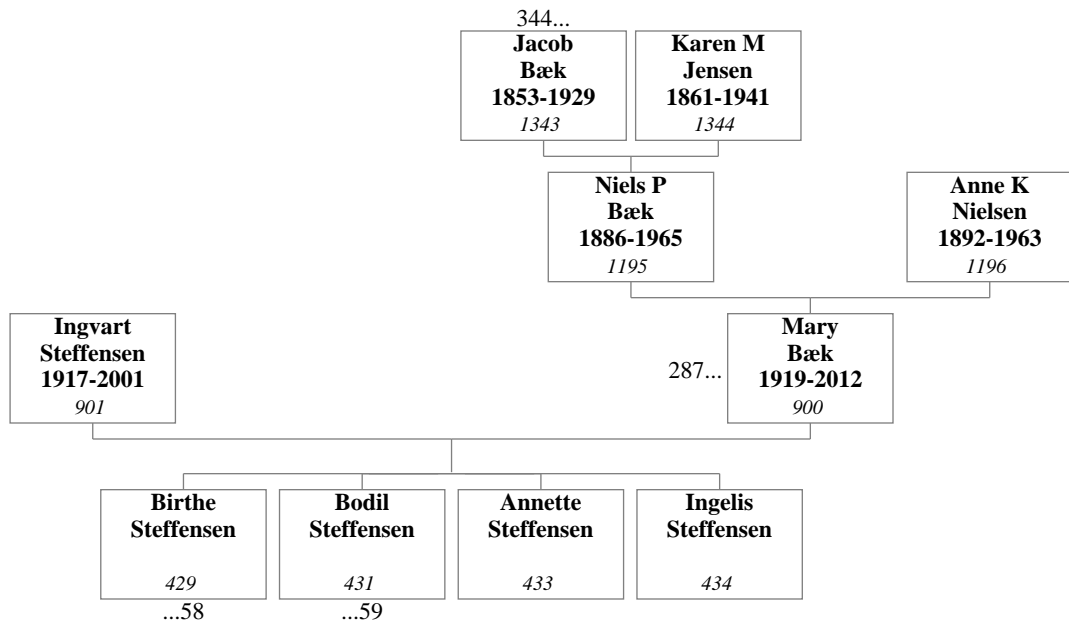

**174. Jens Jensen og Karen Margrethe Bæk**

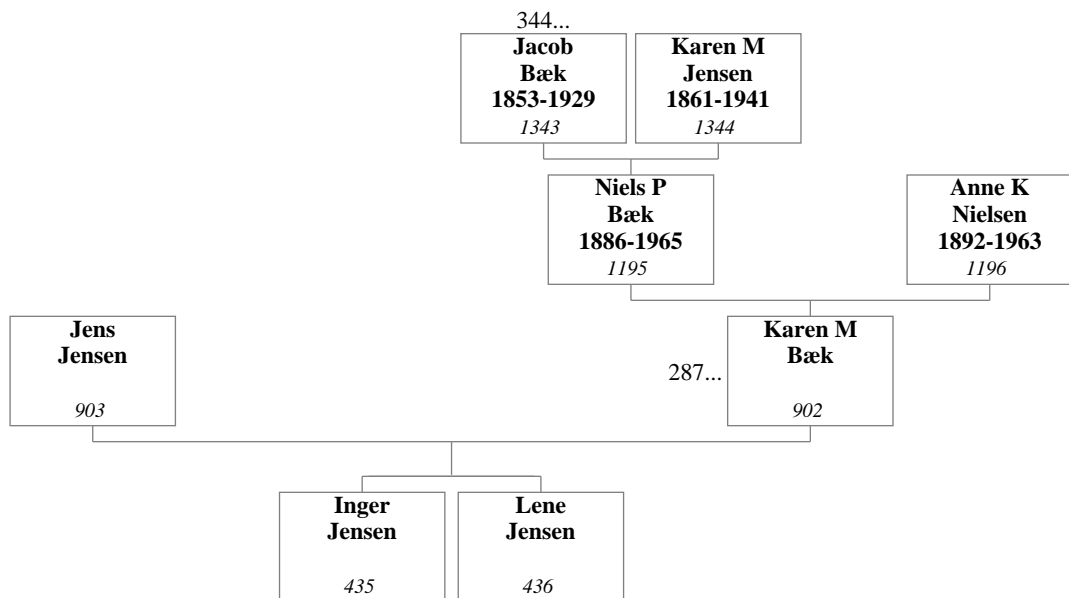

**175. Jens Kristian Bæk og Mathilde Christensen**

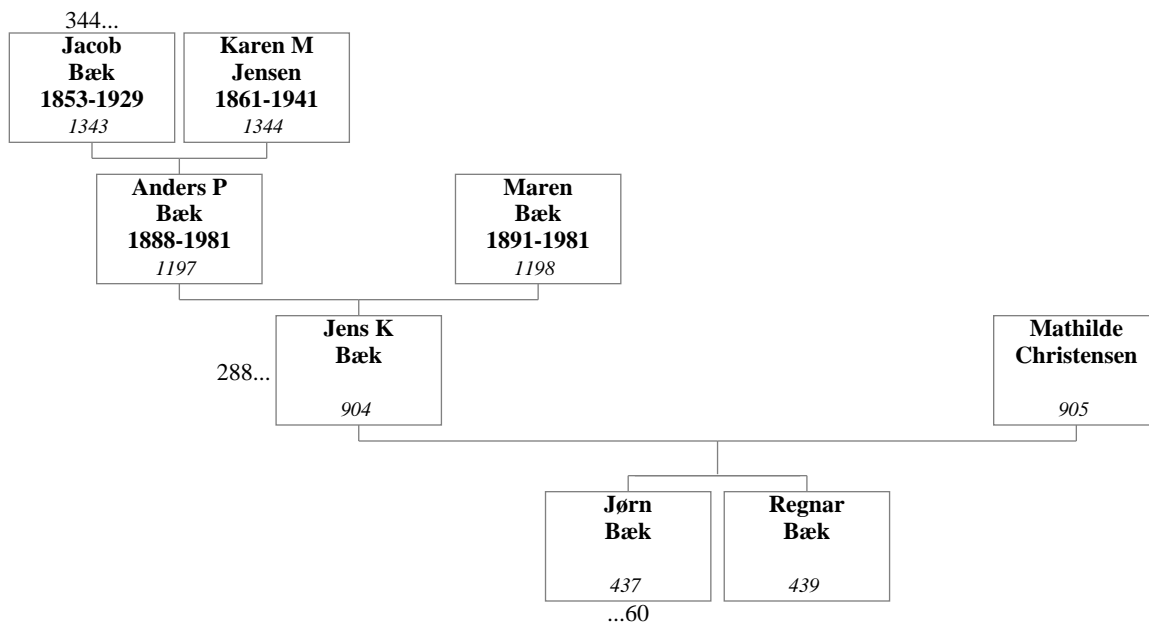

**176. Karl Jacob Bæk og Anna Christensen**

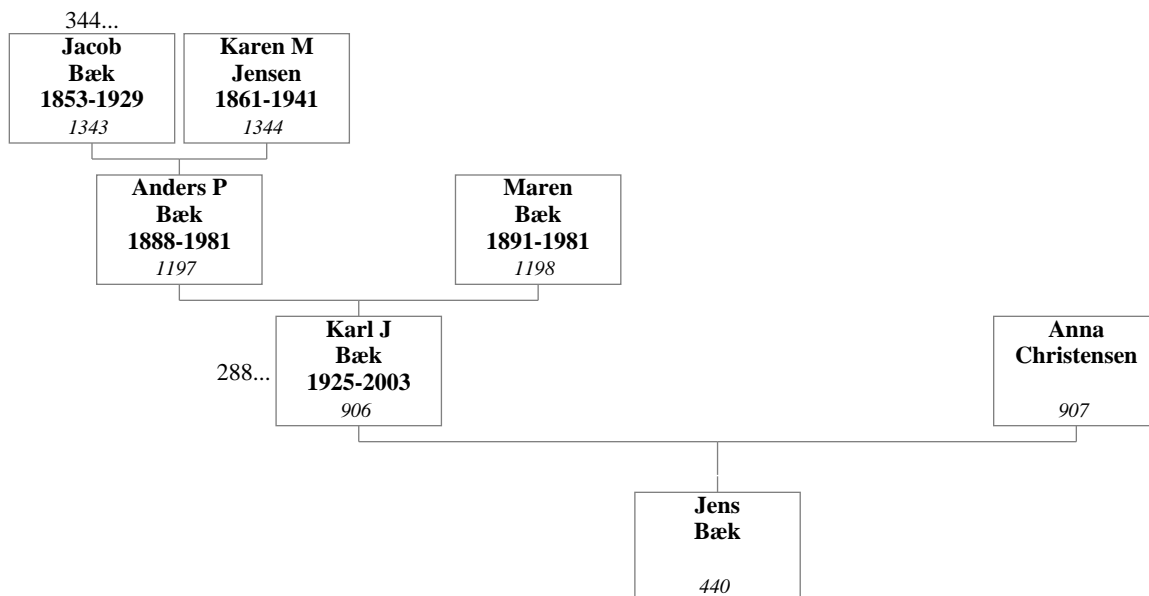

**177. Henning Madsen og Thomine Margrethe Bæk**

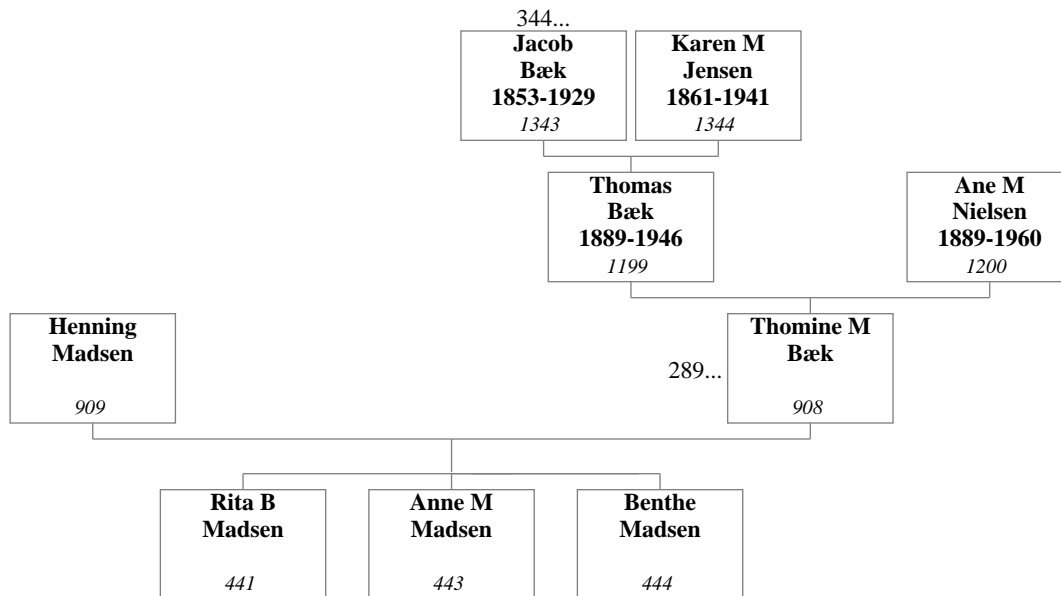

**178. Theodor Bæk og Ada Pedersen**

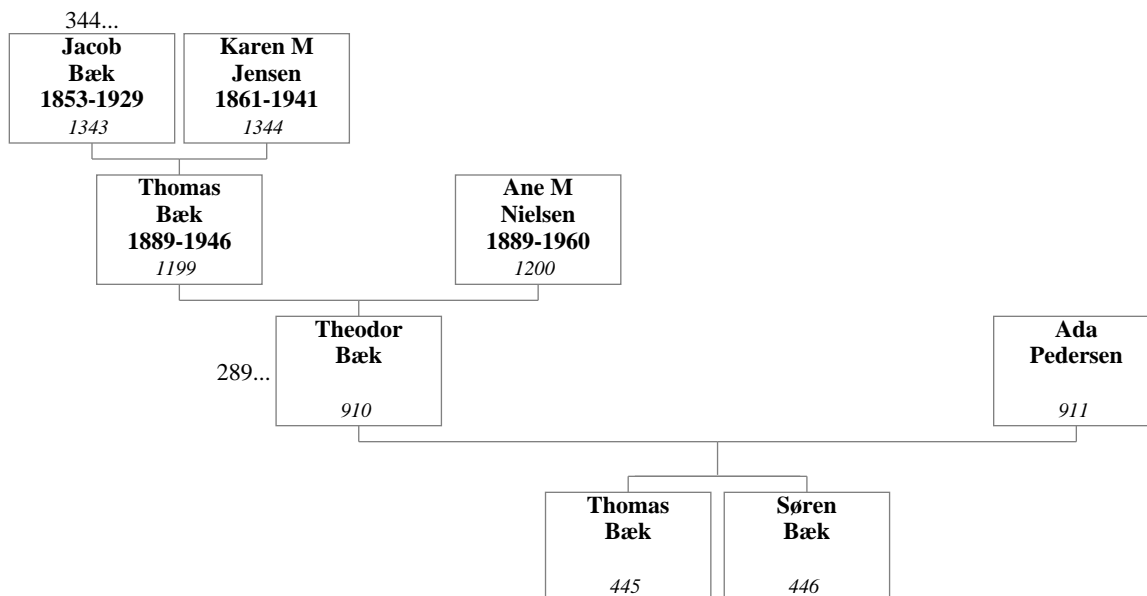



**179. Martin Hjermitslev og Oda Bæk**

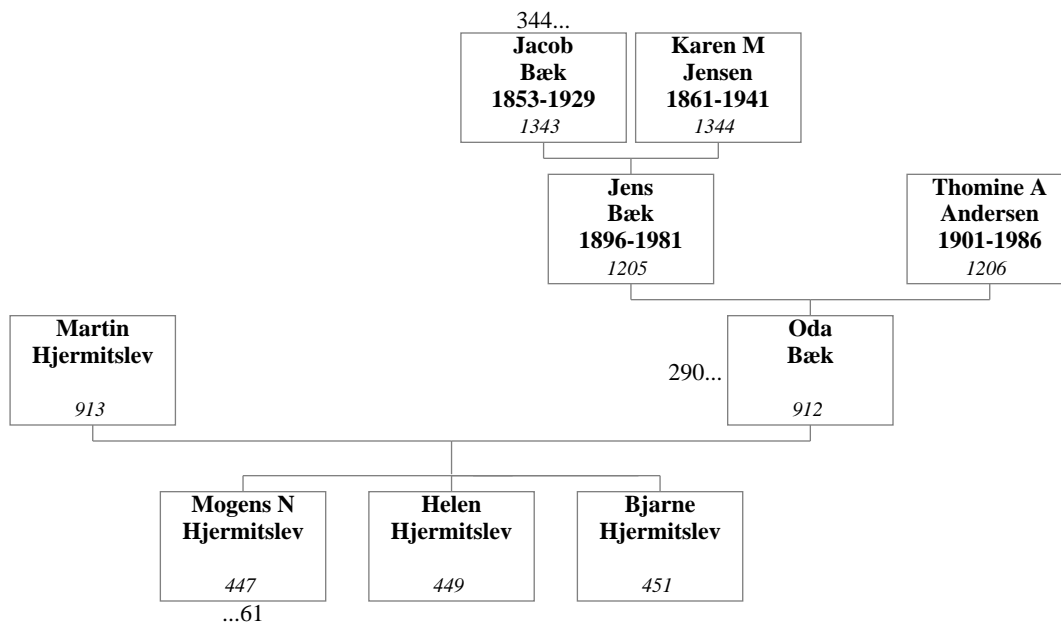

**180. Christen Møller Christensen og Annelise Bæk**

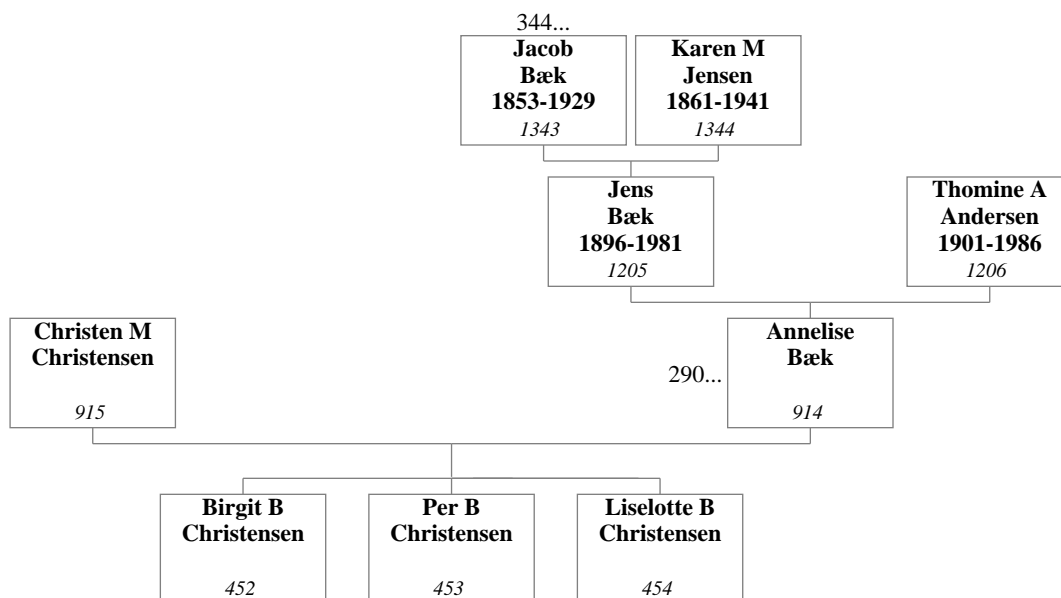

**181. Knud Egon Andersen og Ester Bæk**

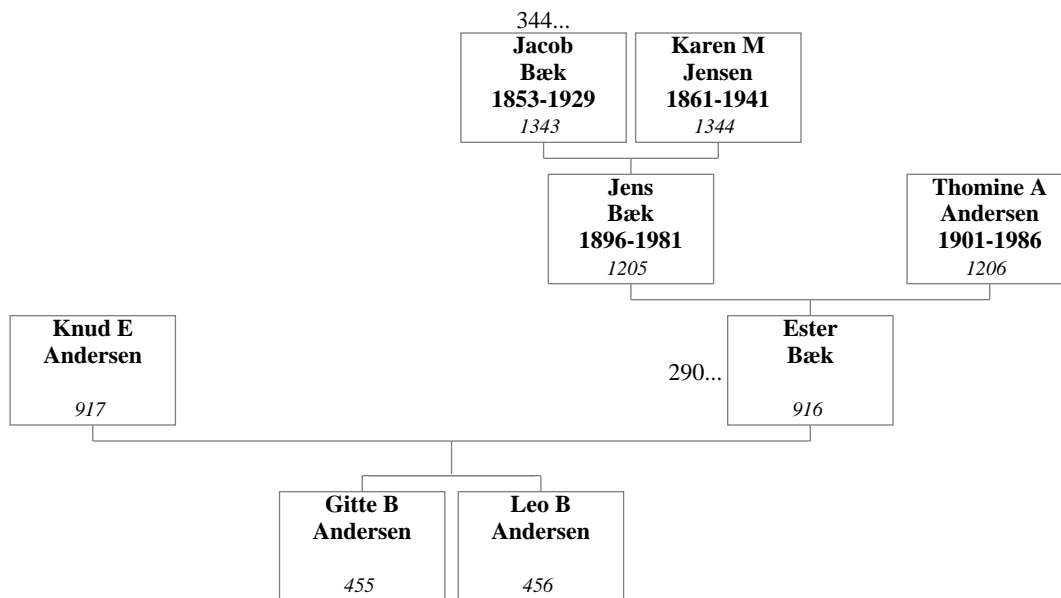

**182. Aage Bæk og Ella Wesenberg Hansen**

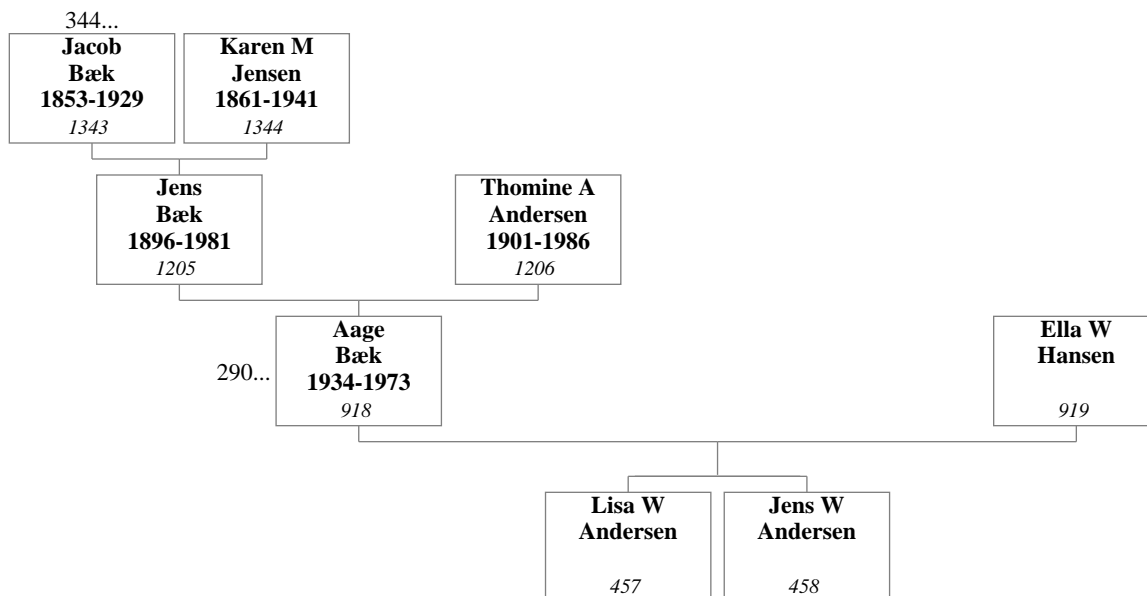

**183. Poul Jørgen Bæk og Lis Jette Christensen**

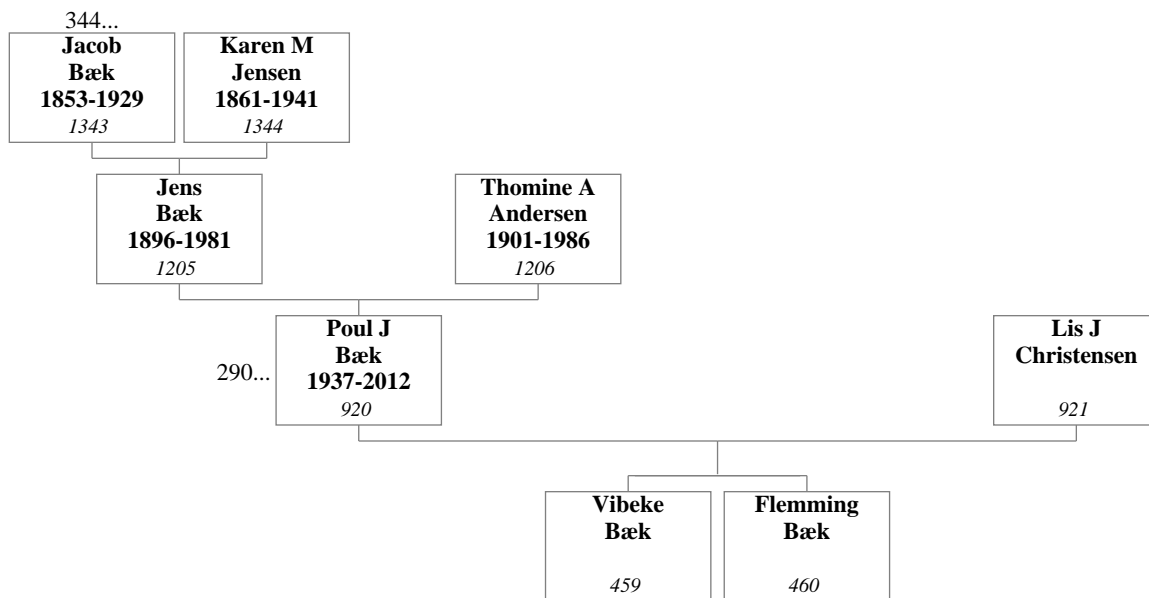

**184. Knud Albert Mølbjerg og Eva Bæk**

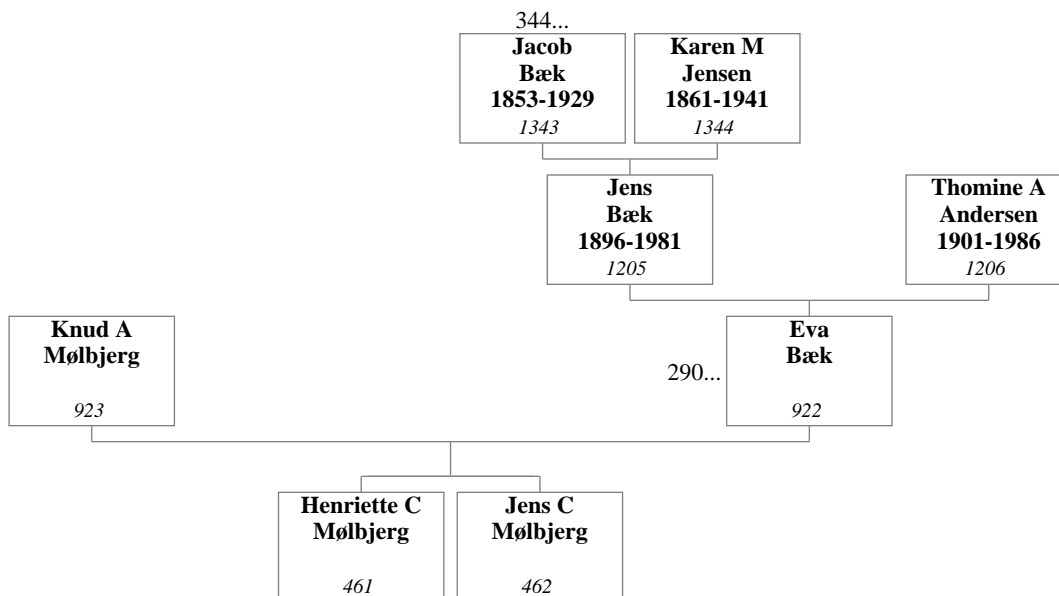

**185. Knud Bæk og Jeanne Kirsten Jensen**

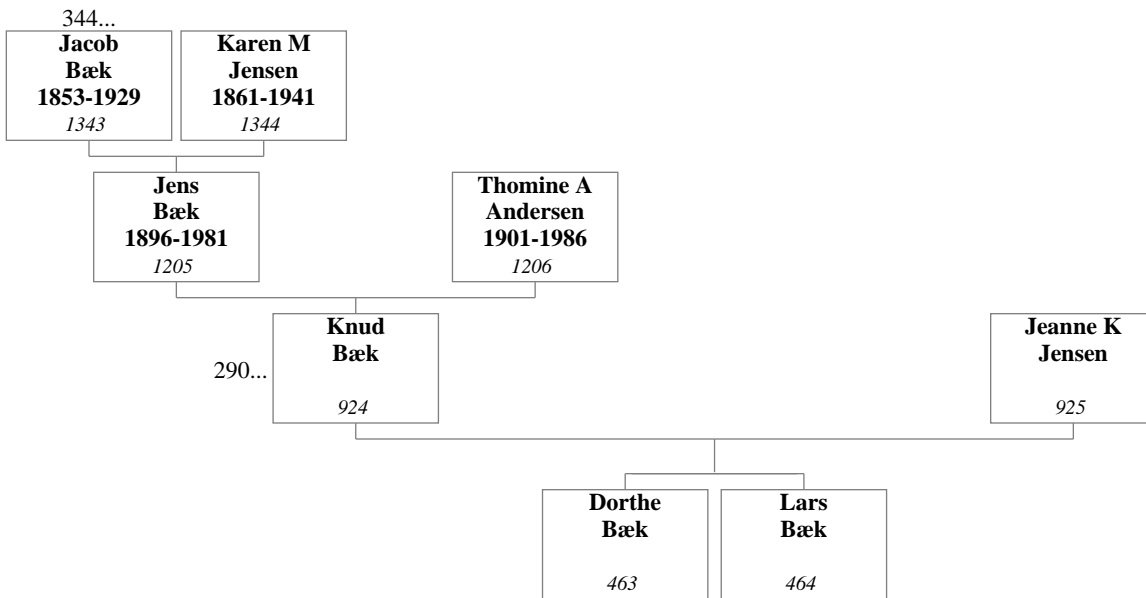

**186. Svend Isaksen og Minna Olsen**

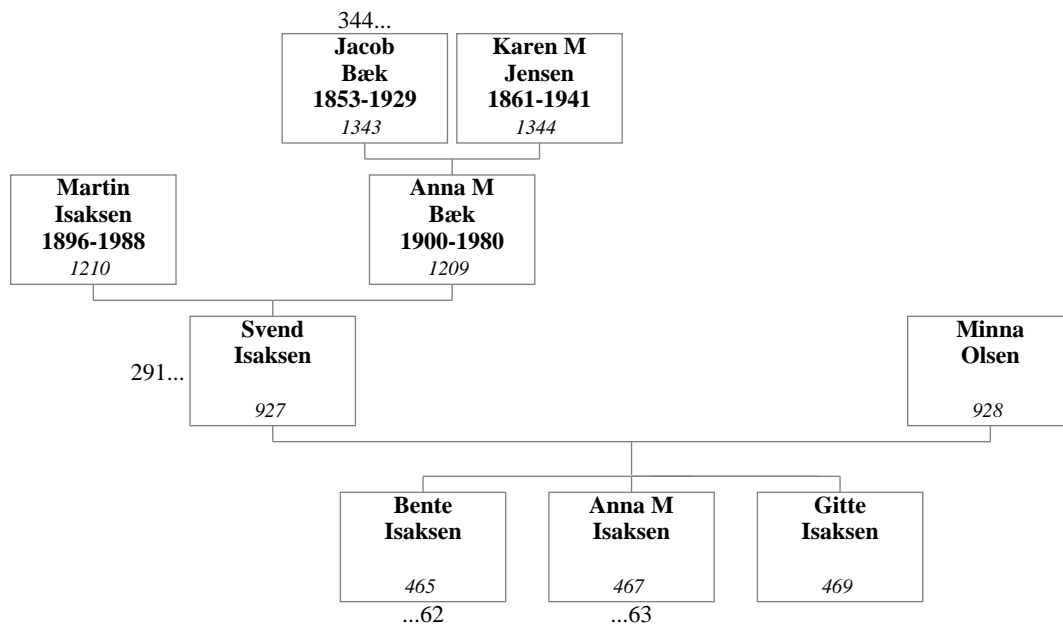

**187. Ejner Toftgaard Pedersen og Kirstine Margrethe Isaksen**

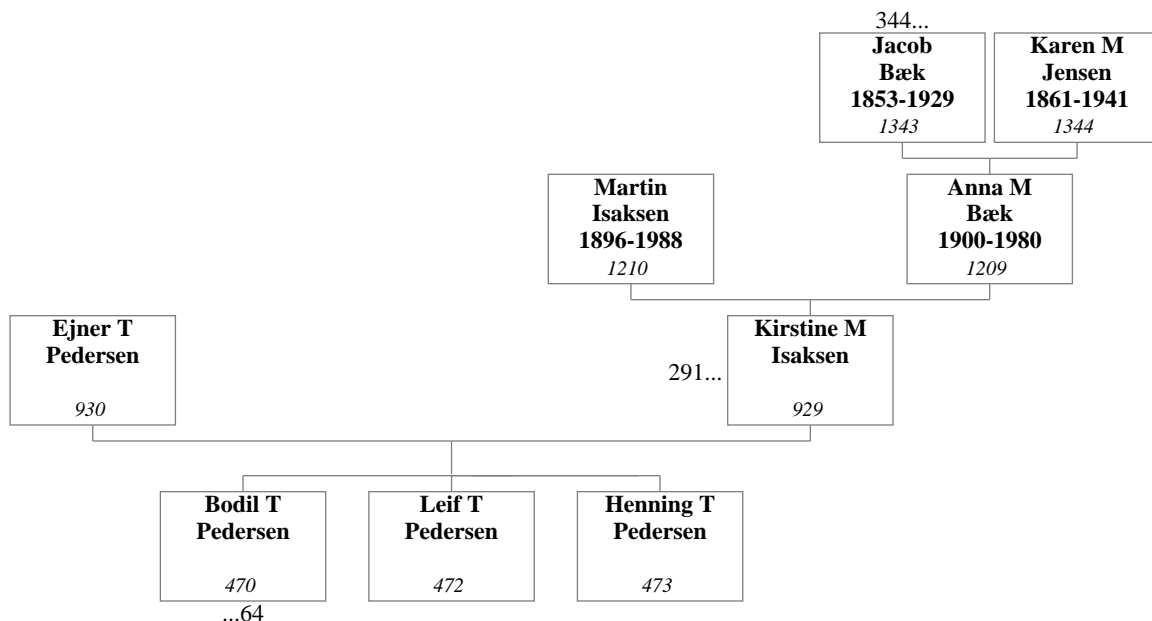

**188. Christian Isaksen og Linda Pedersen**

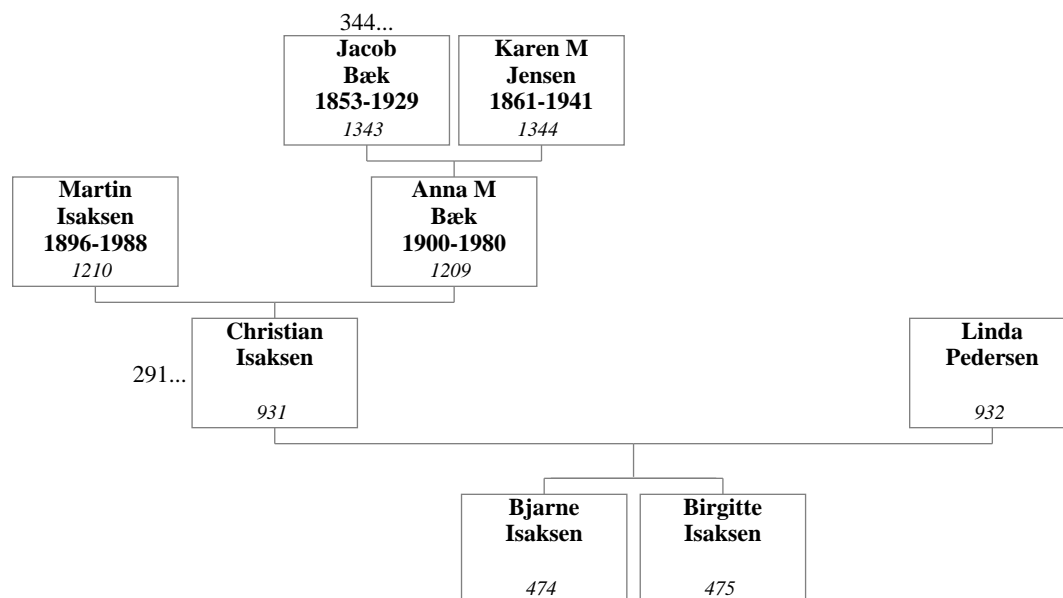

**189. Knud Helge Larsen og Doris Kathrine Isaksen**

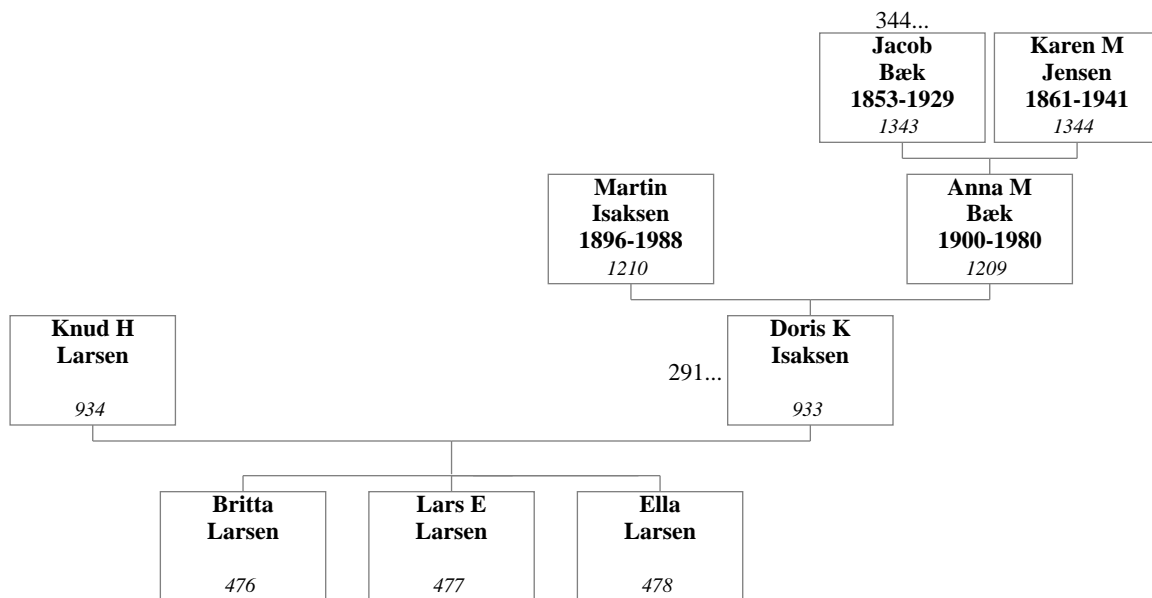

**190. Svend Aage Rosager Møldrup og Magda Isaksen**

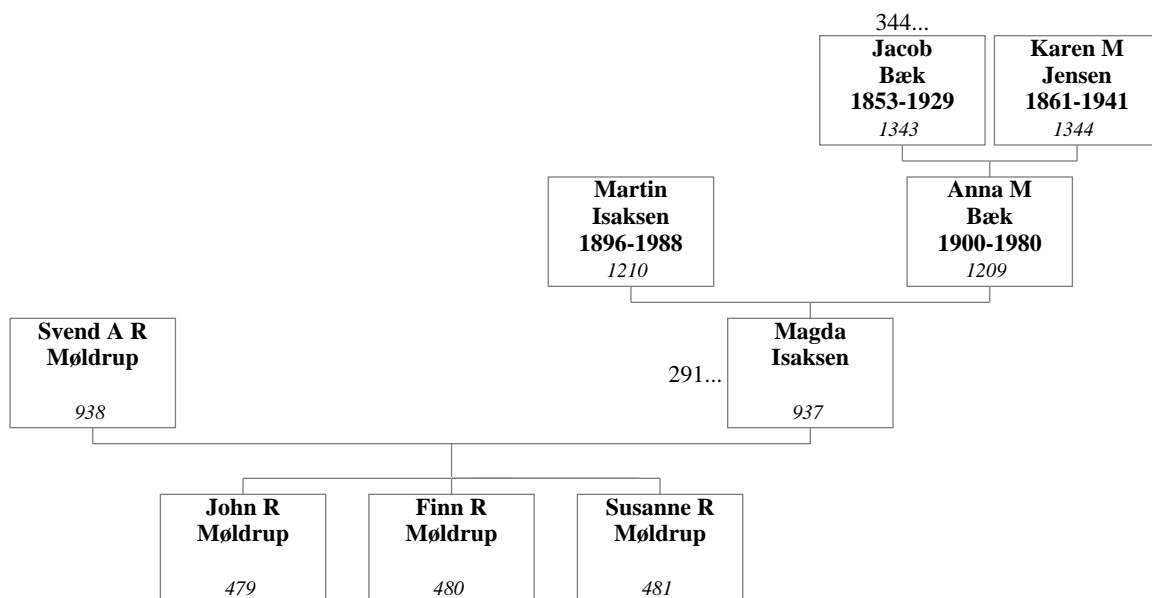

**191. Niels Børge Chrstiansen og Karen Isaksen**

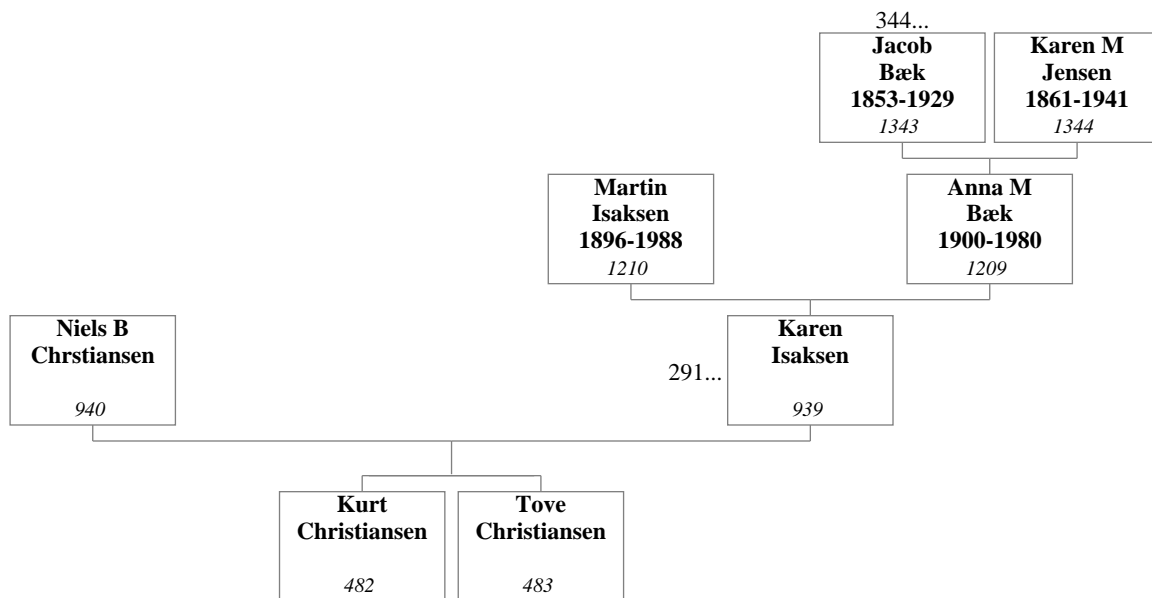

**192. Knud Tage Christensen og Greta Bæk**

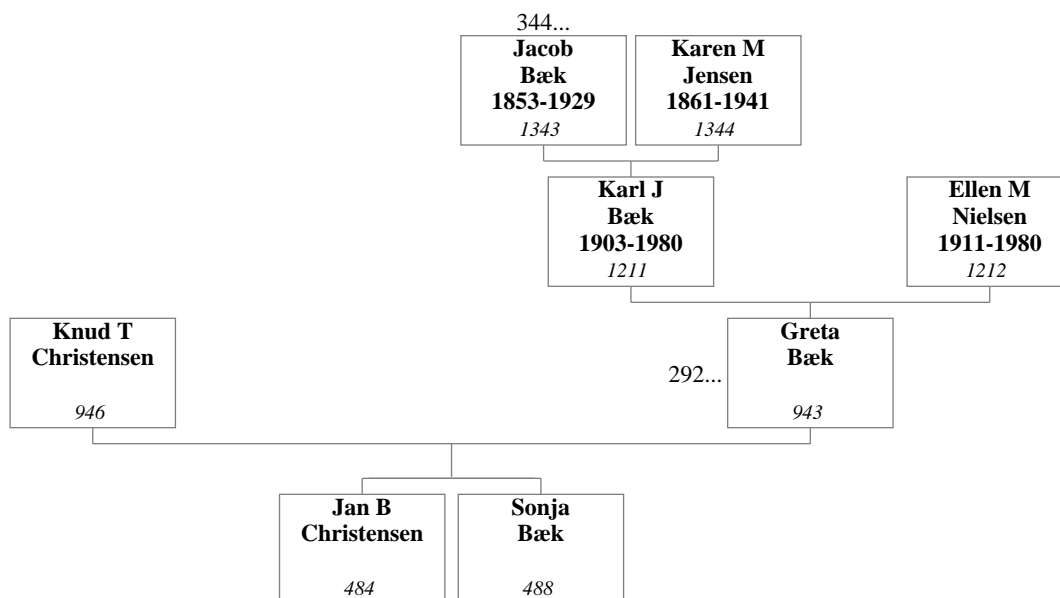

**193. Jørgen Beyerholm og Karen Arnskov**

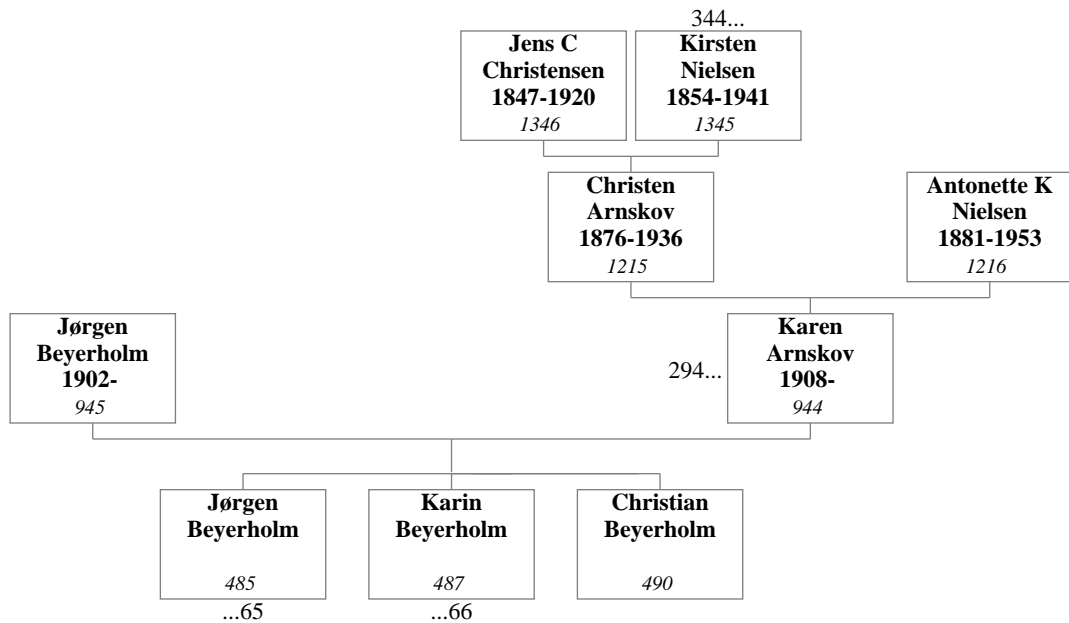

**194. Henning Jøndrup og Ragna Arnskov**

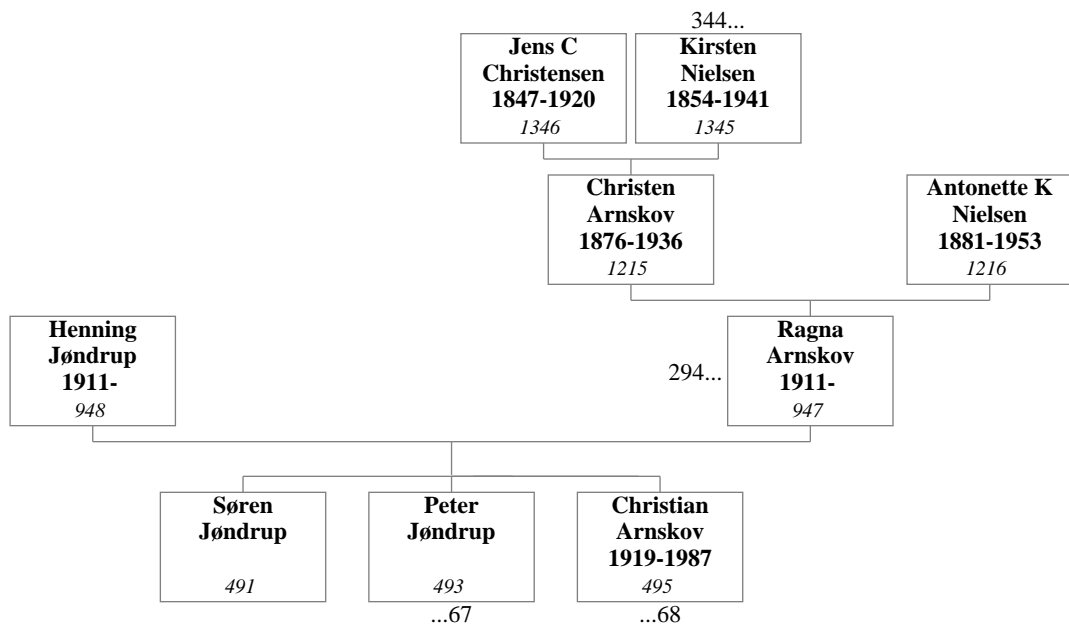



**195. Poul Jessen Bæk og Kathrine Bastholm**

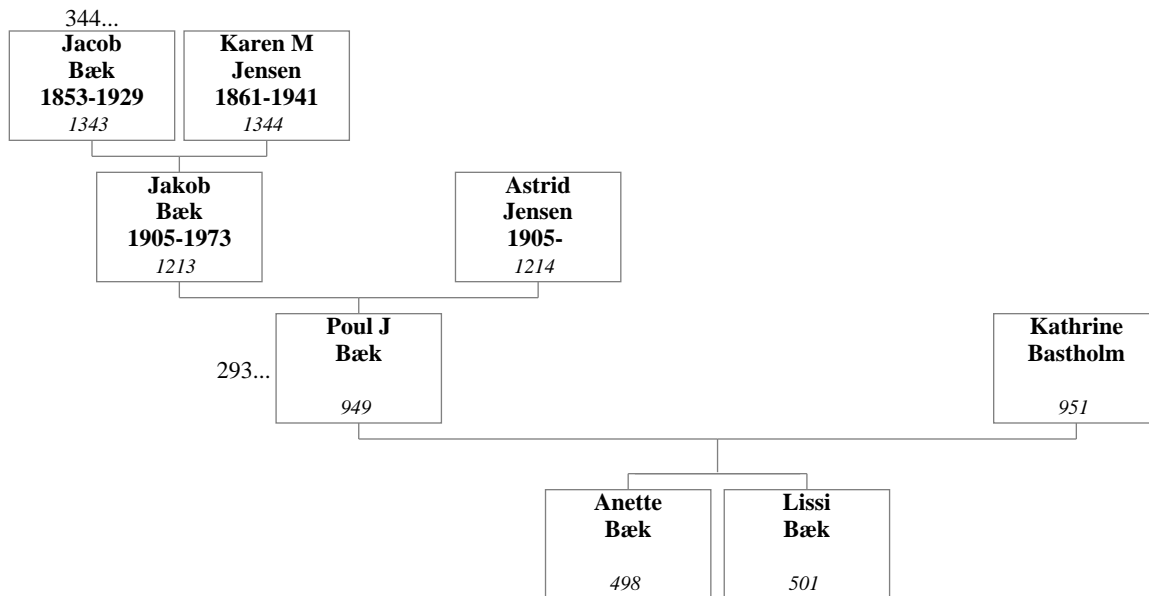

**196. Ejner Jacobsen og Ellen Øster**

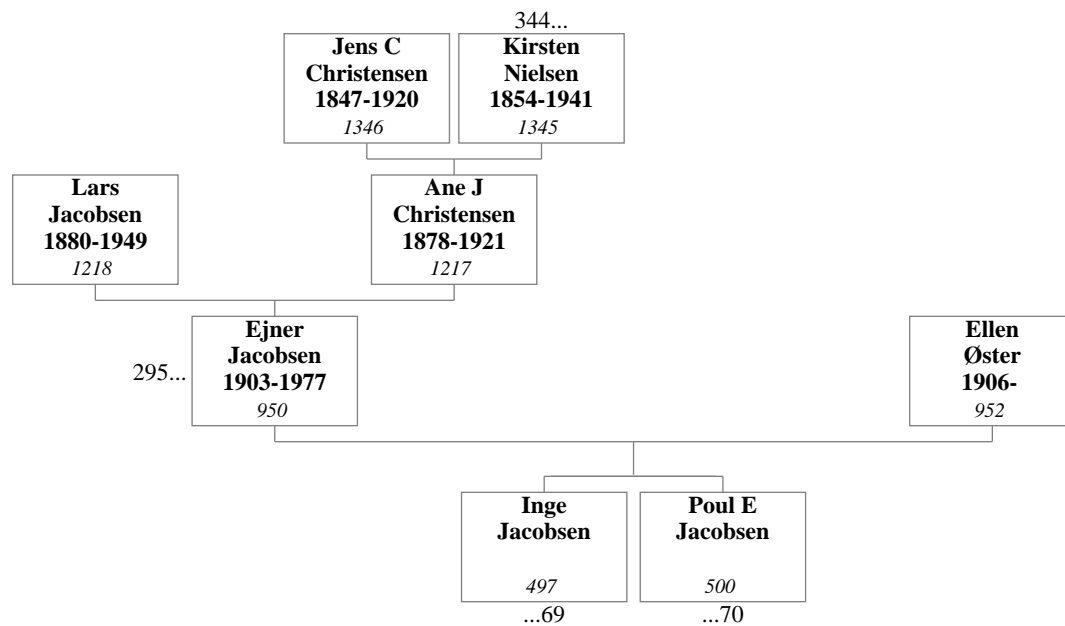

**197. Arne Bæk og Jytte Larsen**

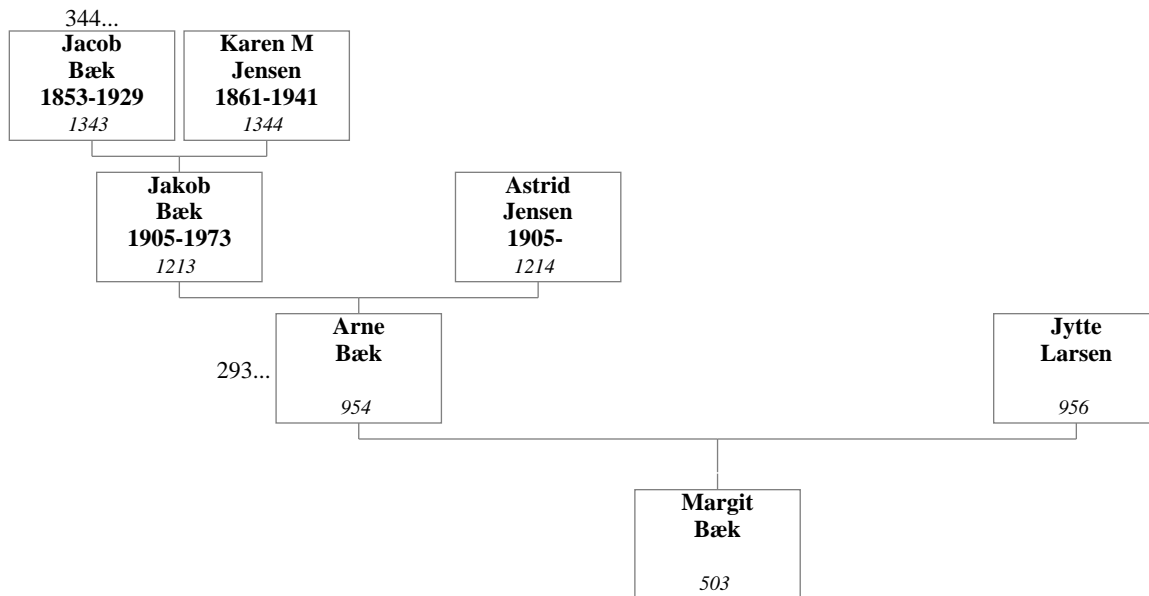

**198. Christian Jacobsen og Helga Cathrine Rasmussen**

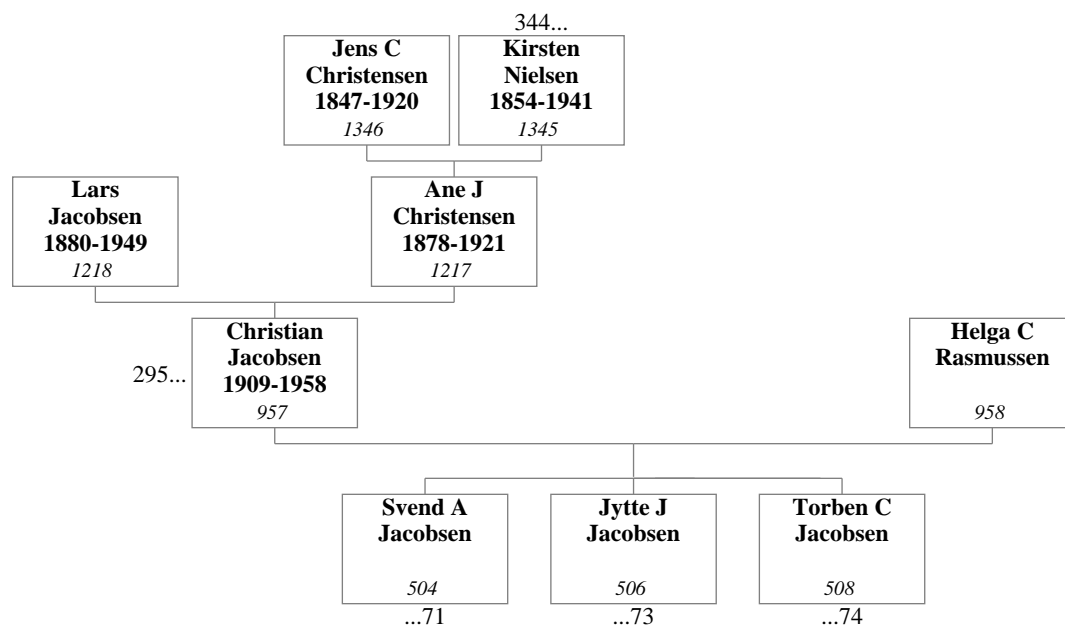

**199. Poul Bojesen Jacobsen og Gerda Ingeborg Larsen**

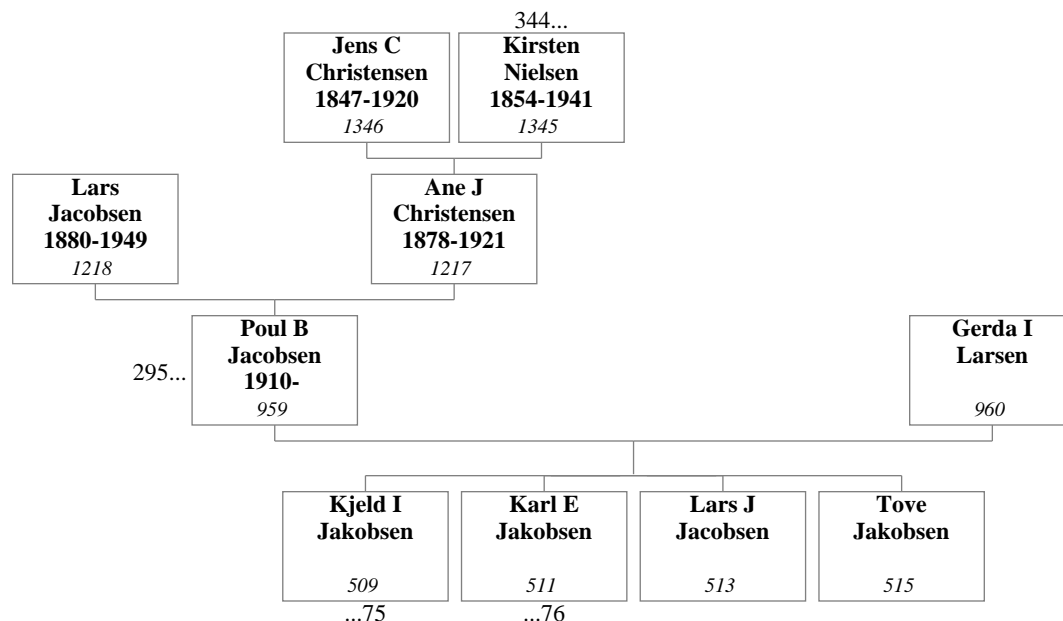

**200. Frode Kristiansen og Kirstine Jacobsen**

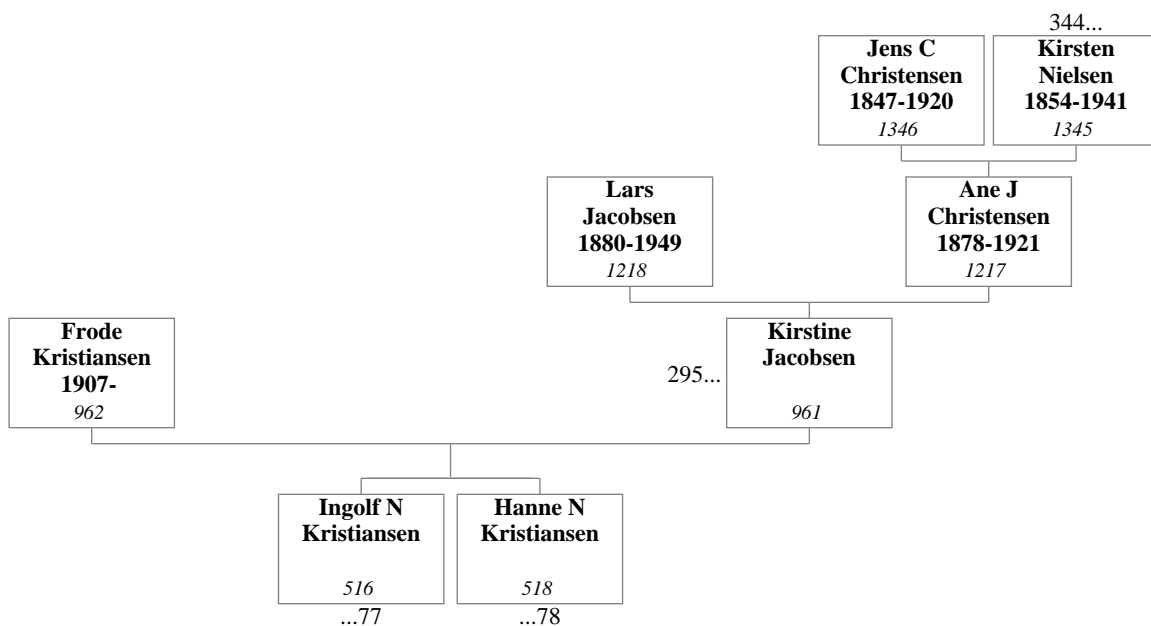

**201. Hans Richart Ottosen og Kirsten Iversen**

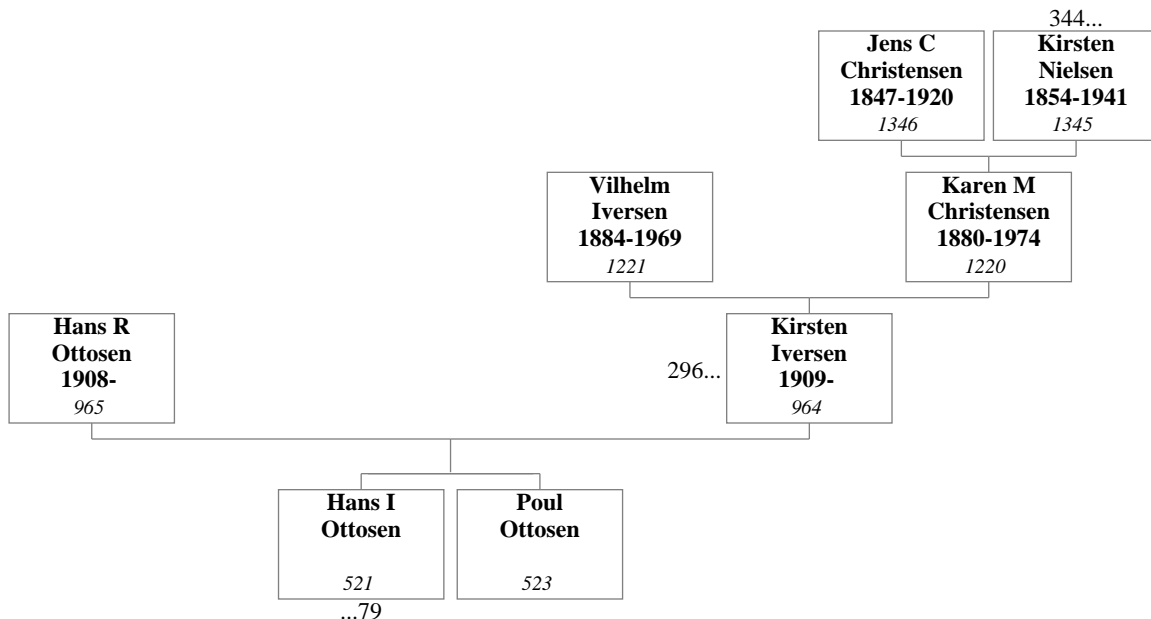

**202. Karl Rasmussen og Ella Margrethe Christensen**

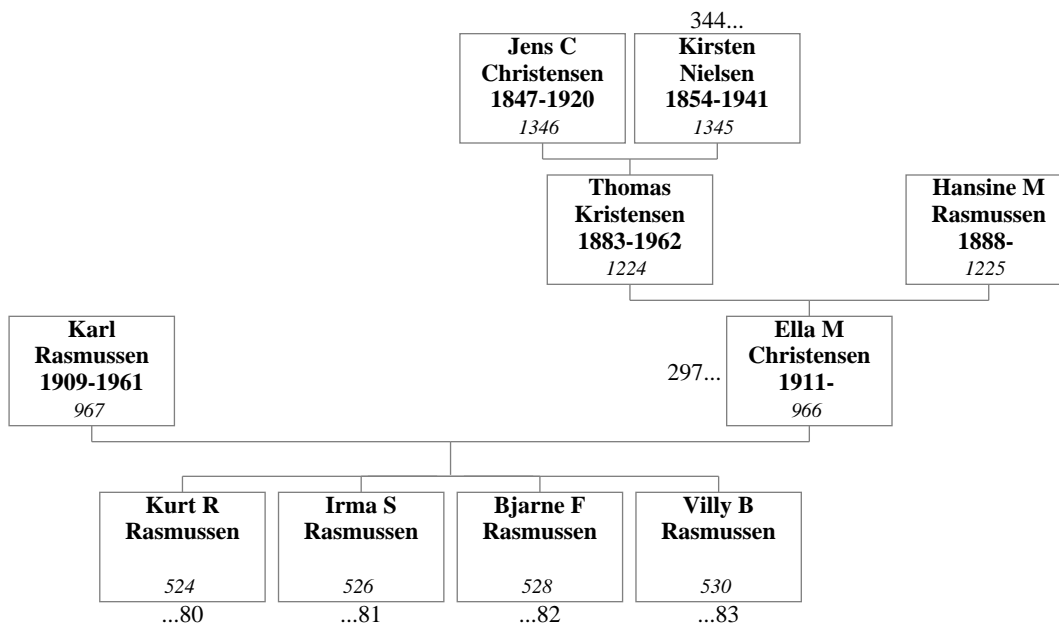

**203. Niels Johan Christiansen og Ragnild Elisabeth Christensen**

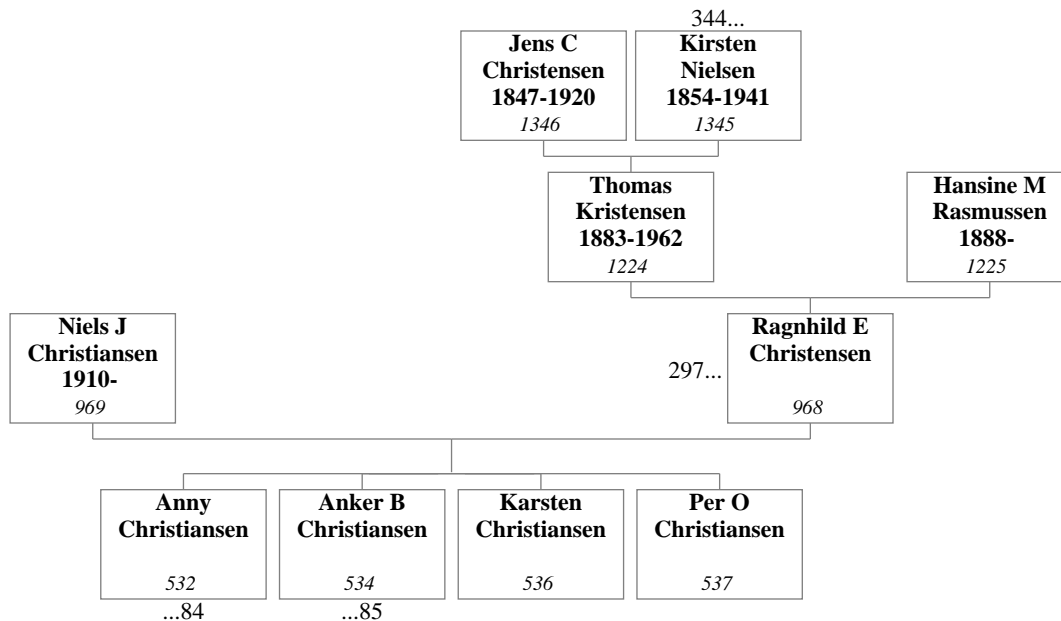

**204. Christian Egon Christensen og Karen Margrethe Pedersen**

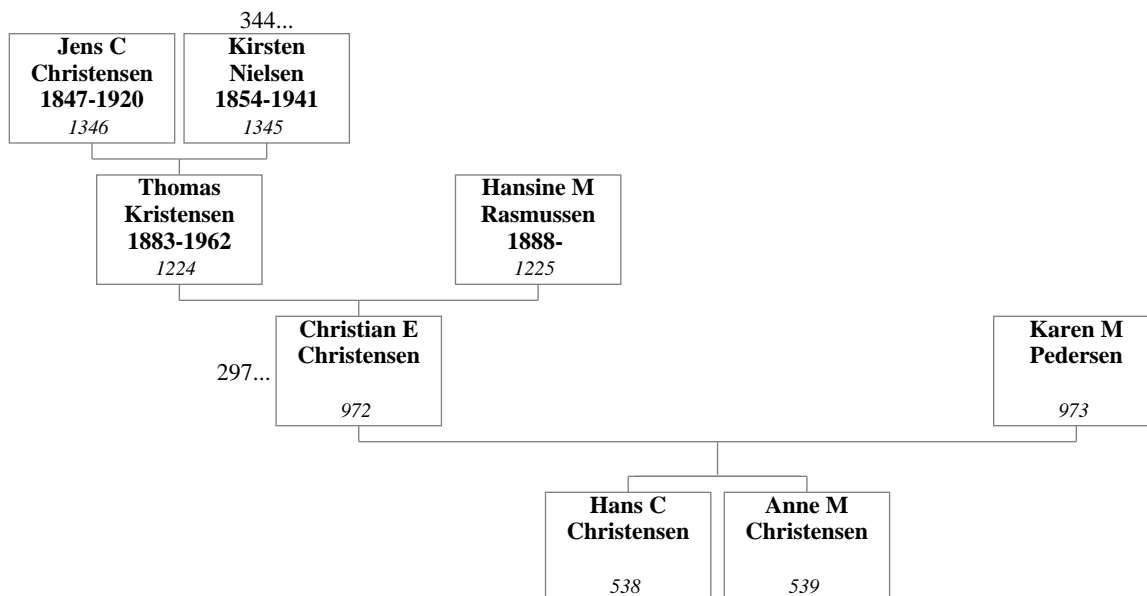

**205. Knud Elof Christensen og Tove Nielsen**

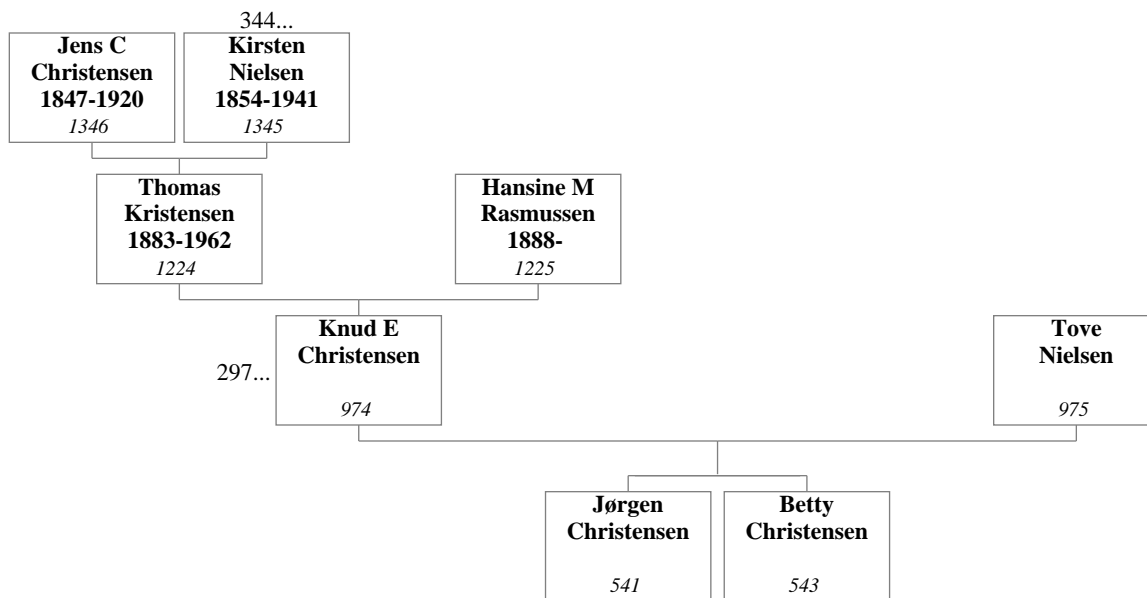

**206. Erik Børge Christensen og Anna Maria Larsen**

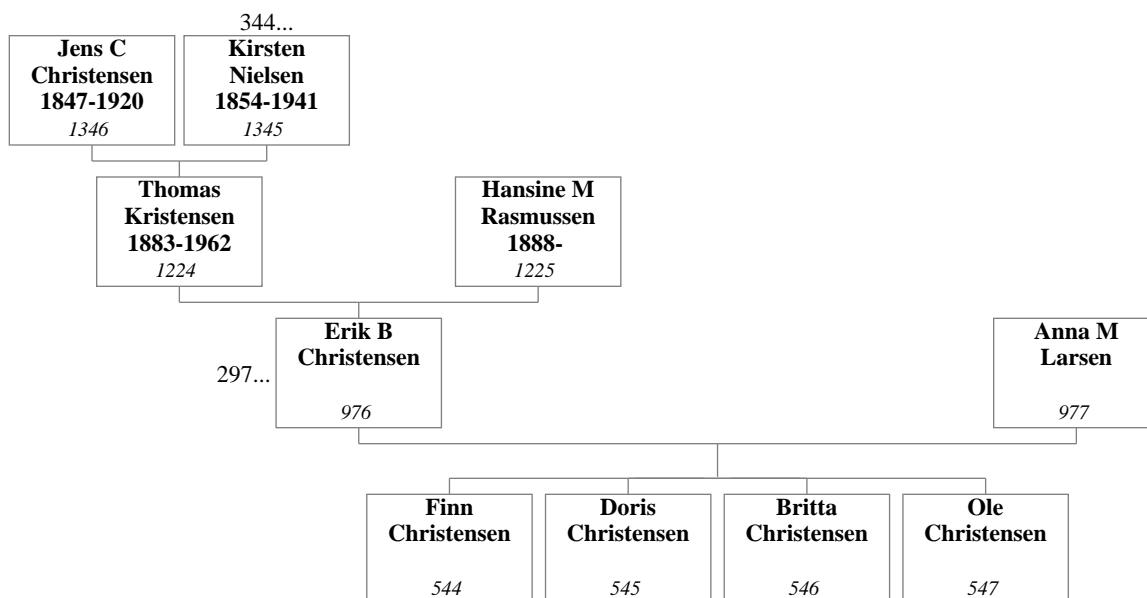

**207. Anders Høngaard og Ebba Margit Christensen**

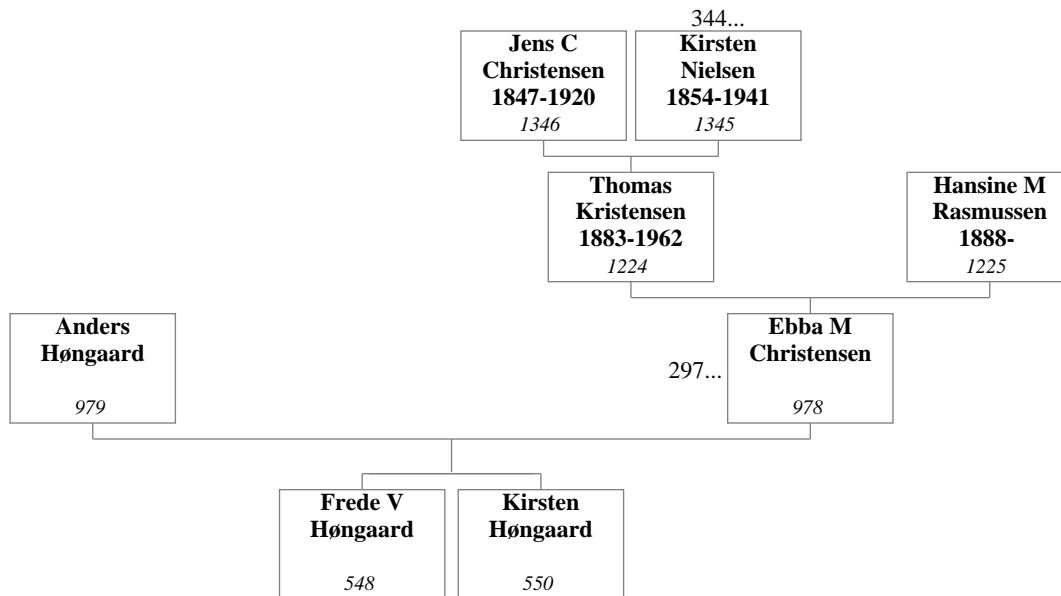

**208. Eluf Ingemann Christensen og Asta Christensen**

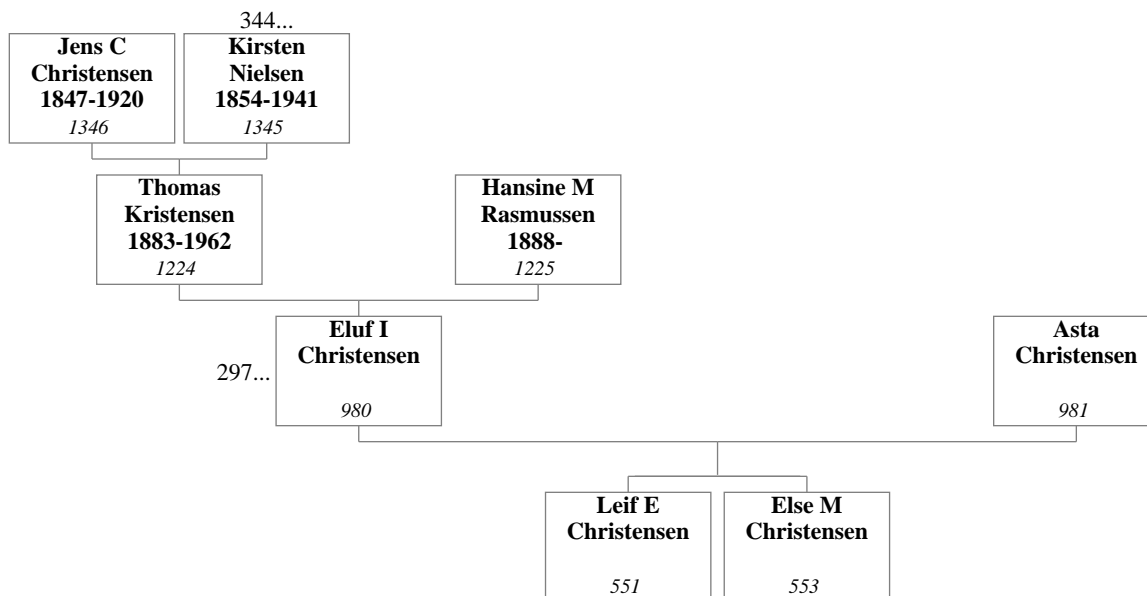

**209. Arthur Elgo Christensen og Edel Hedvig Skov**

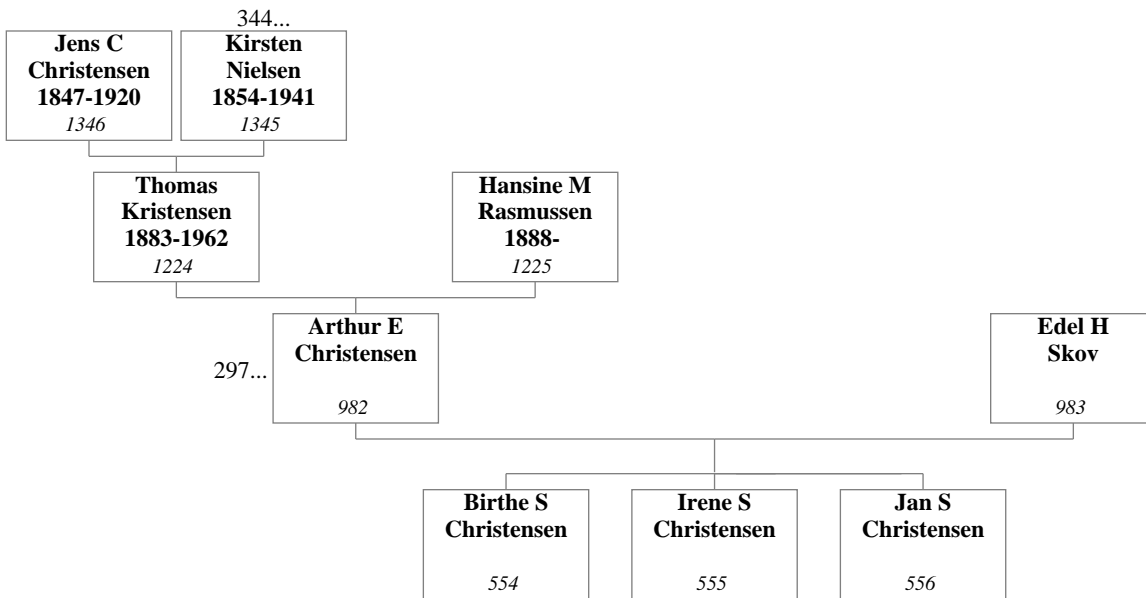

**210. Kristen Jensen og Grethe Overgaard Andersen**

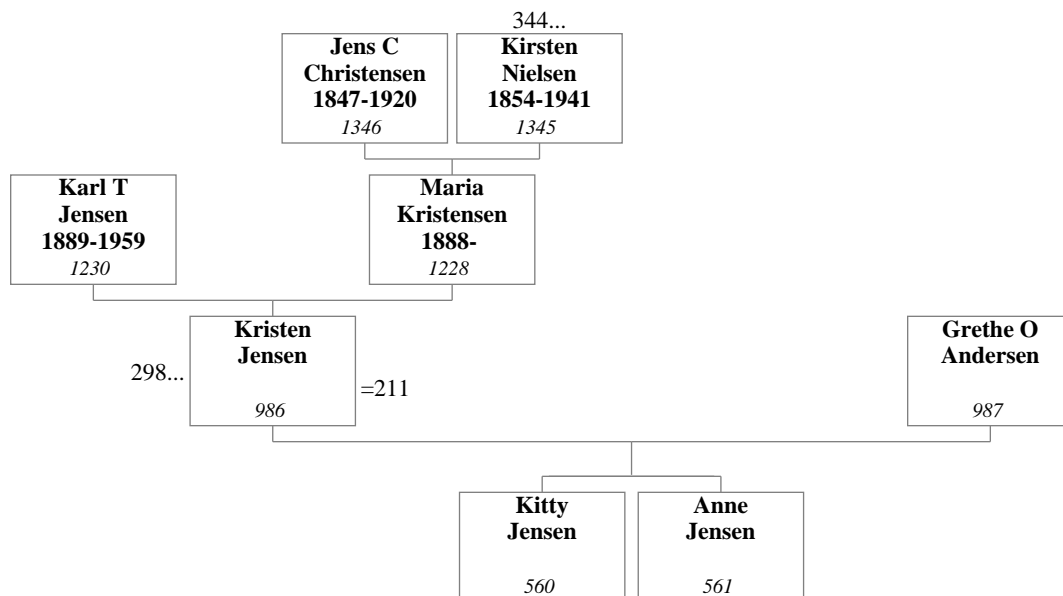



**211. Kristen Jensen og Olga Margrethe Heiberg**

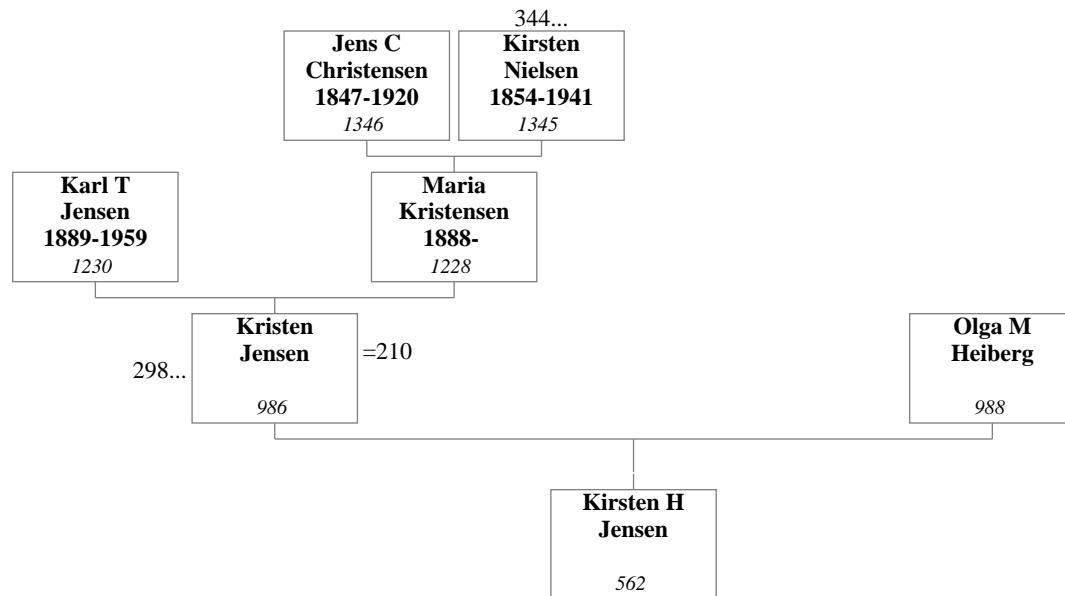

**212. Arne Pedersen og Ingrid Jensen**

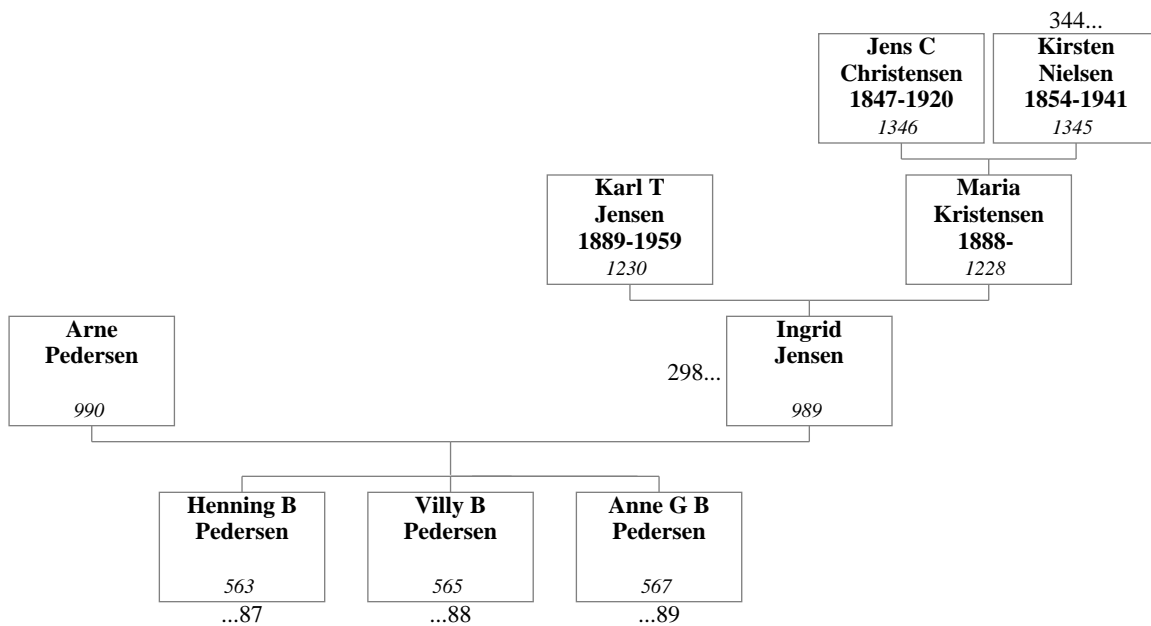

**213. Jørgen Adolf Oliver O Brien Carlsen og Anna Margrethe Jensen**

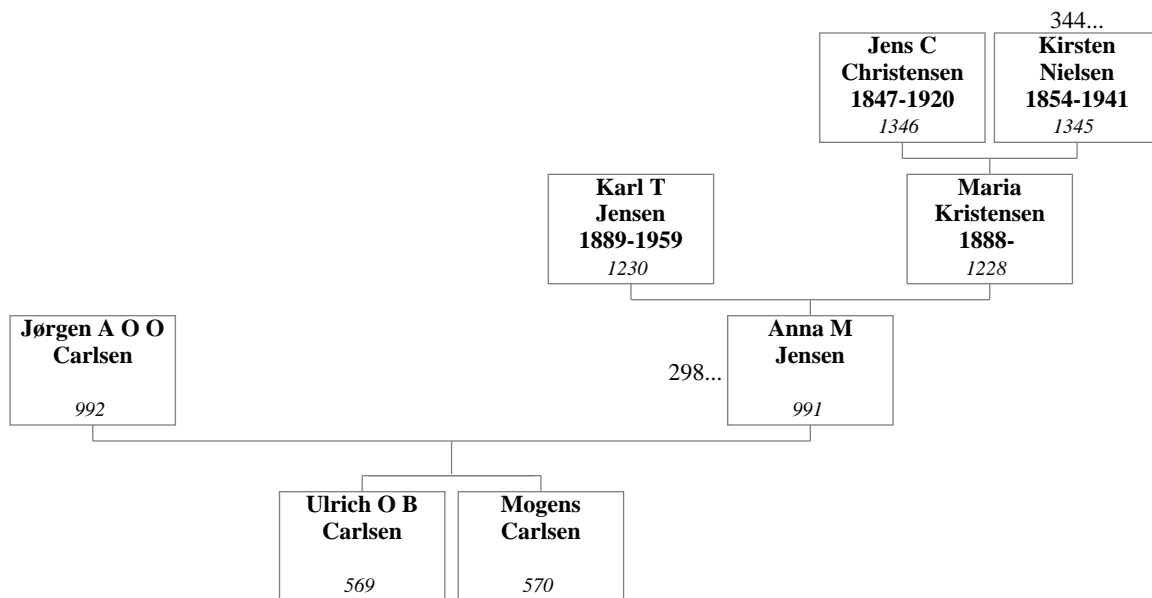

**214. Svend Aage Christiansen og Elna Jensen**

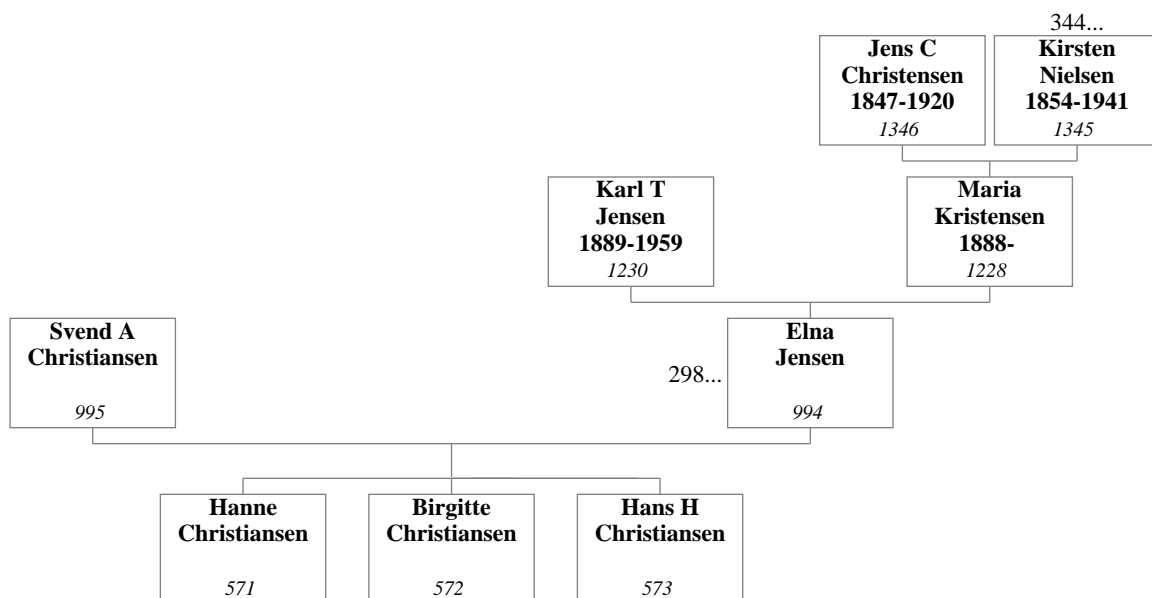

**215. Martin Dahl Jensen og Anne Marie Elisabeth Pedersen**

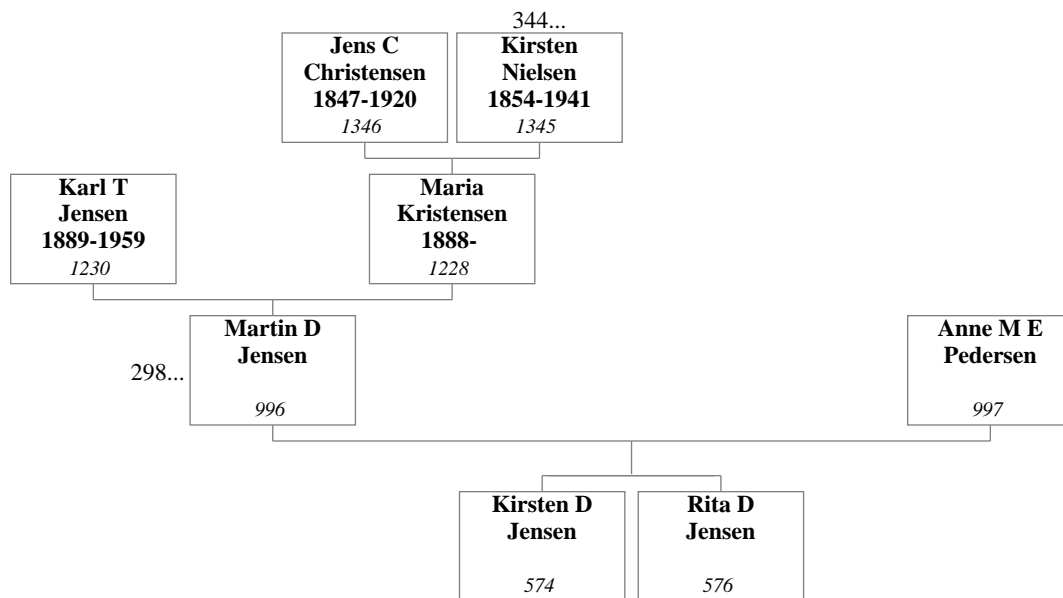

**216. Kristian Svendsen og Thea Jørgensen**

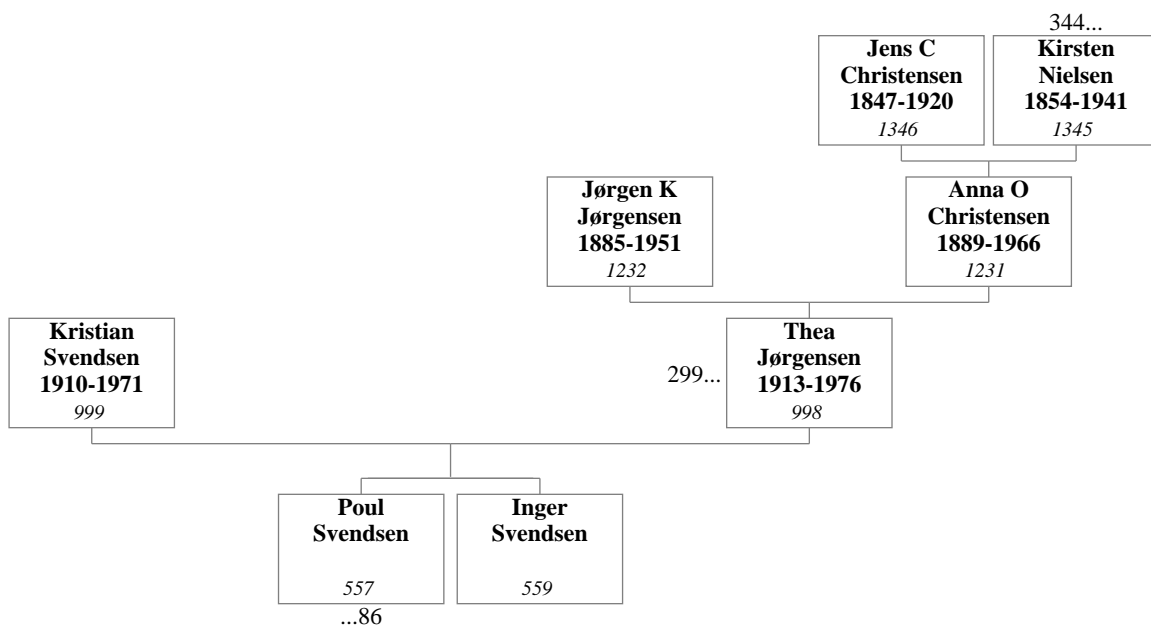

**217. Jørgen Gudman Frederiksen og Alice Frederiksen**

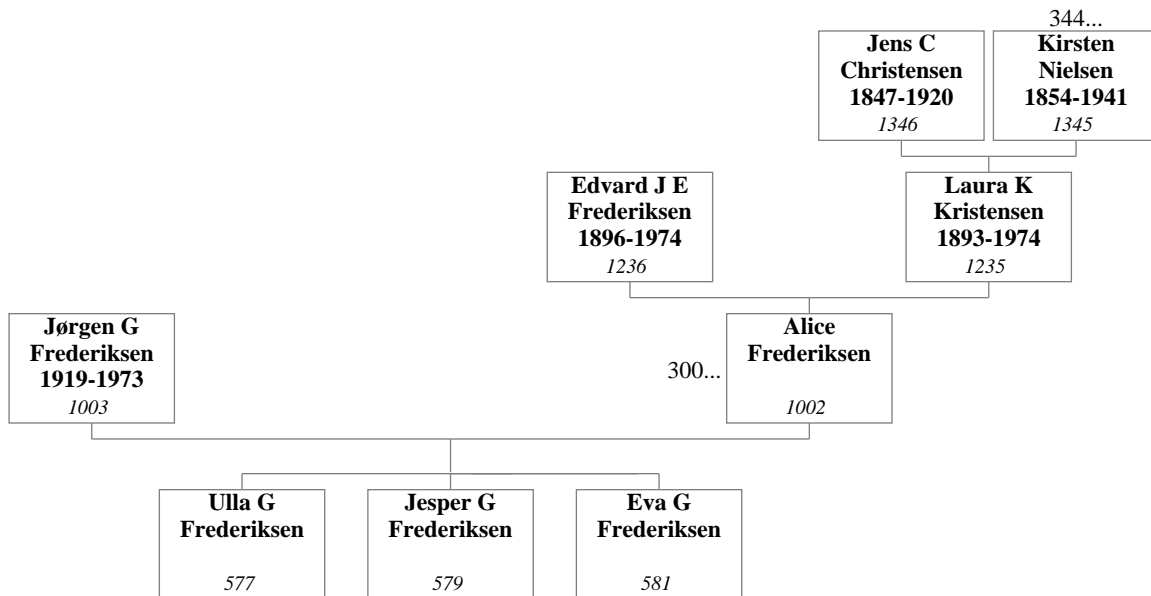

**218. Kristian Gunnar Christensen og Jytte Anne Lise Pedersen**

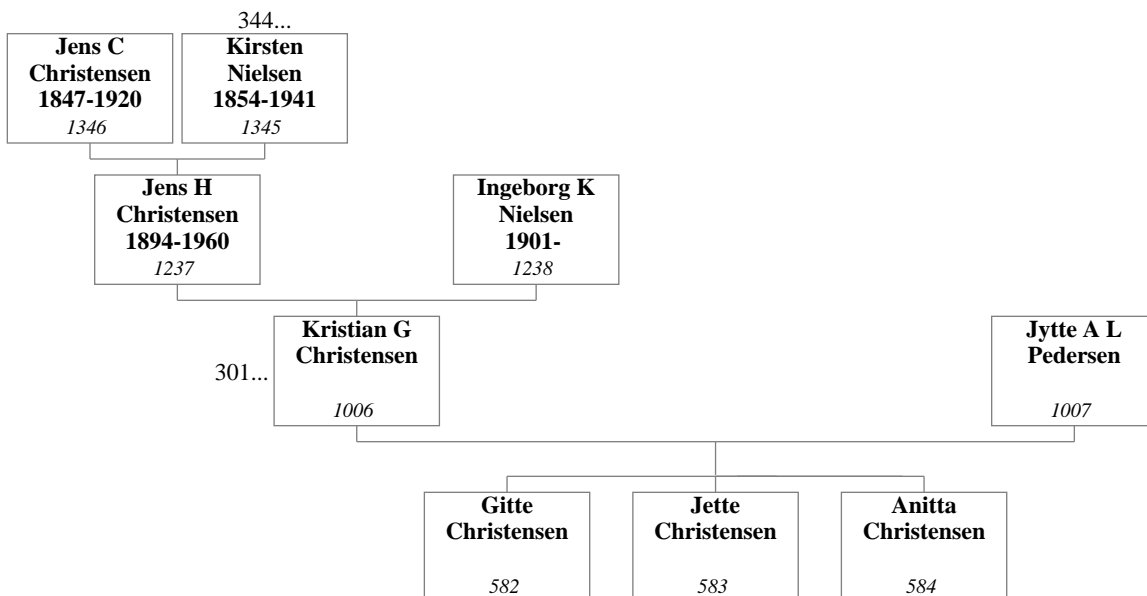

**219. Marius Anker Sørensen og Marga Christensen**

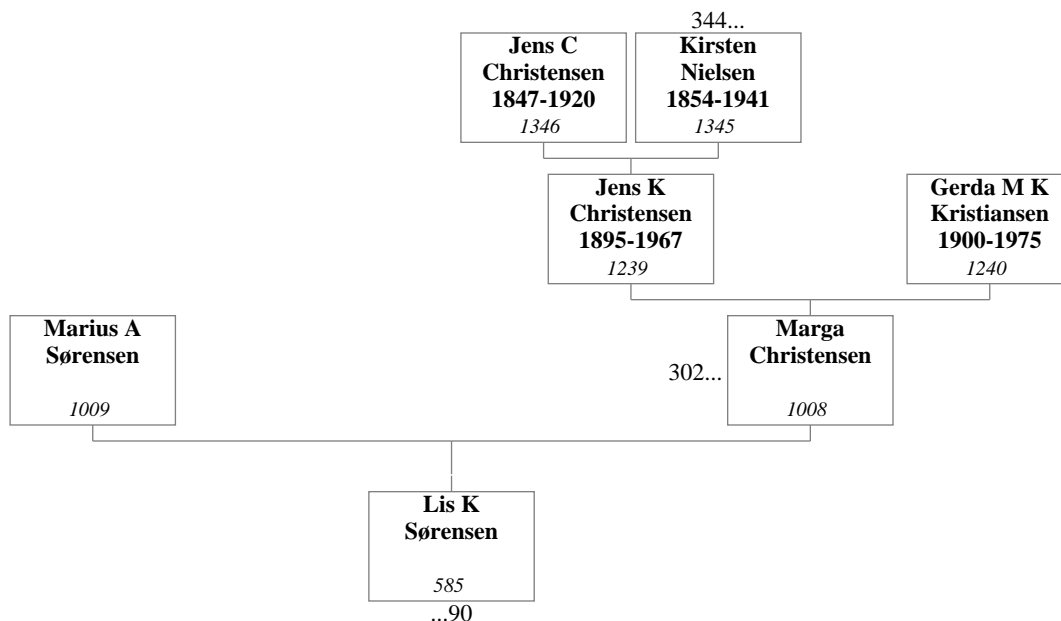

**220. Nis Axel Lauritsen og Aase Christensen**

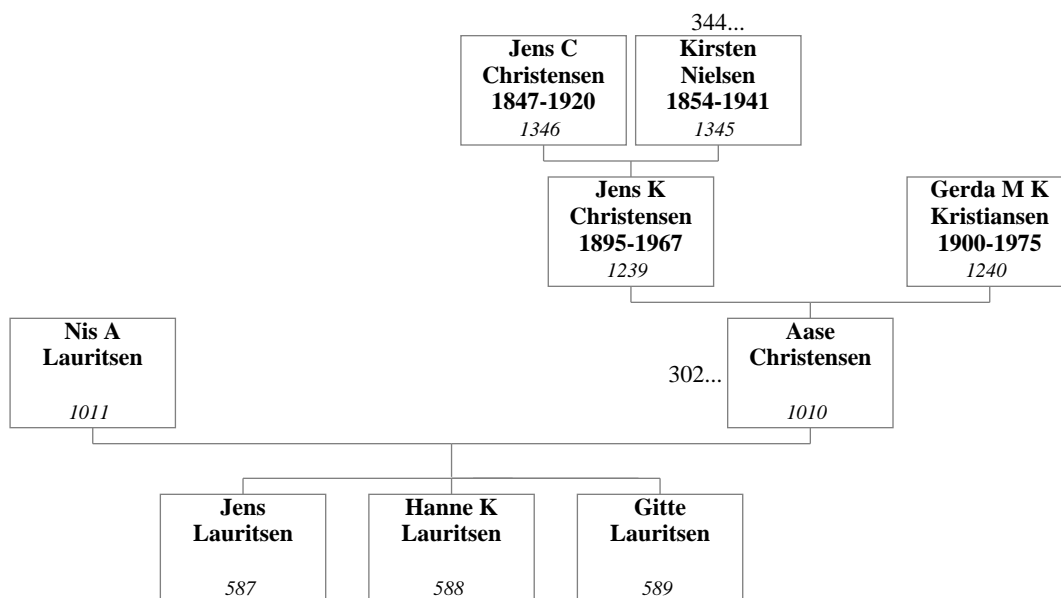

**221. Kristian Marius Lilholt og Mary Christensen**

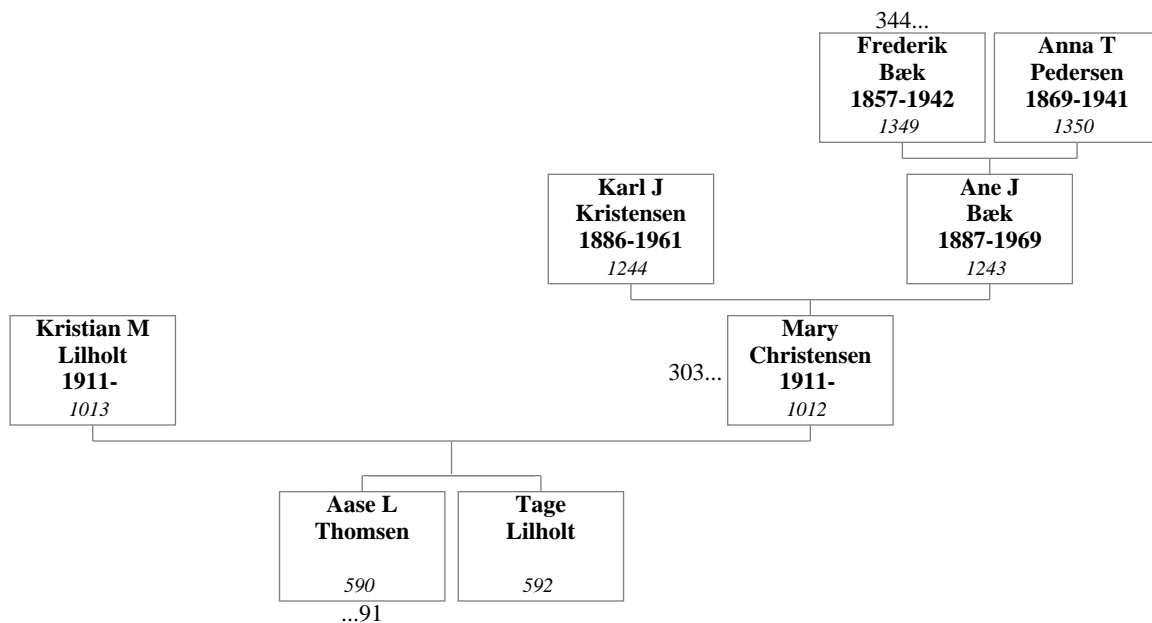

**222. Anna Christensen**

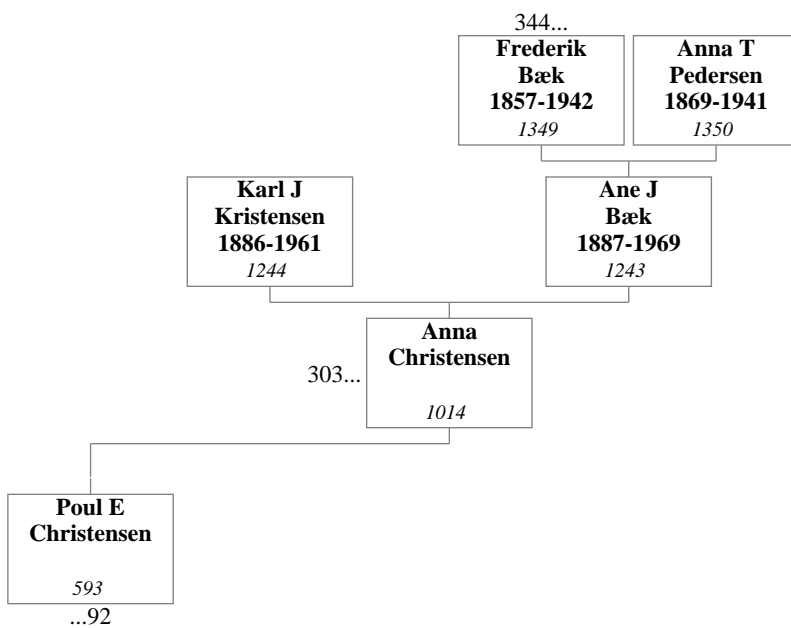

**223. Christian Kirkelund Bæk og Eva Birgit Jørgensen**

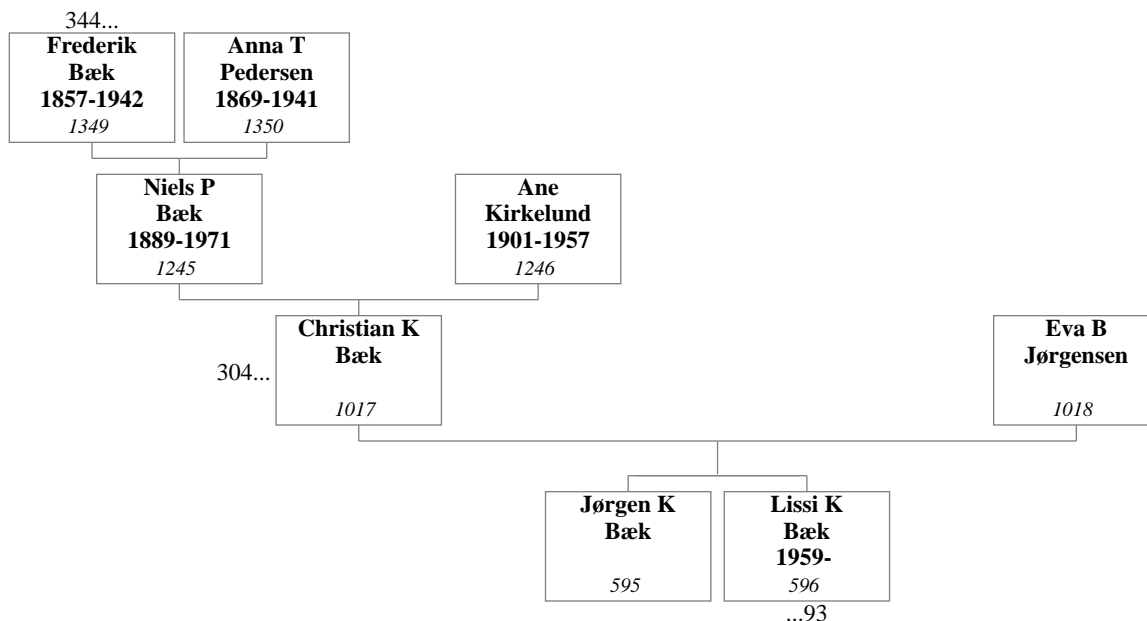

**224. Jens Frederik Bæk og Minna Solvej Kristensen**

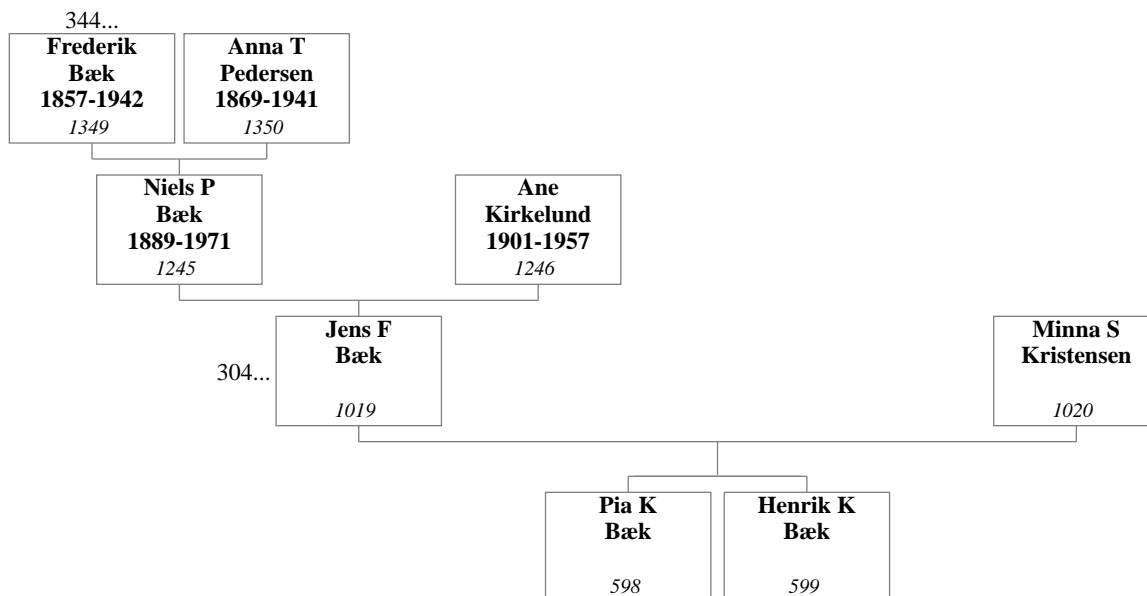

**225. Niels Larsen og Marie Elisabeth Ejstrup**

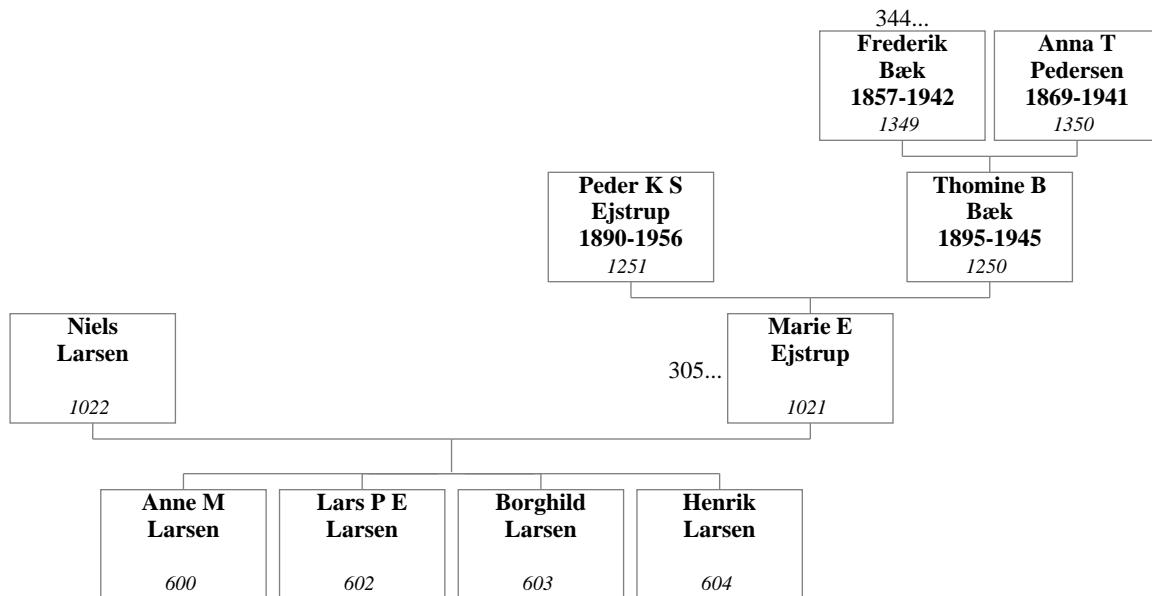

**226. Ernst Madsen og Anna Bæk Ejstrup**

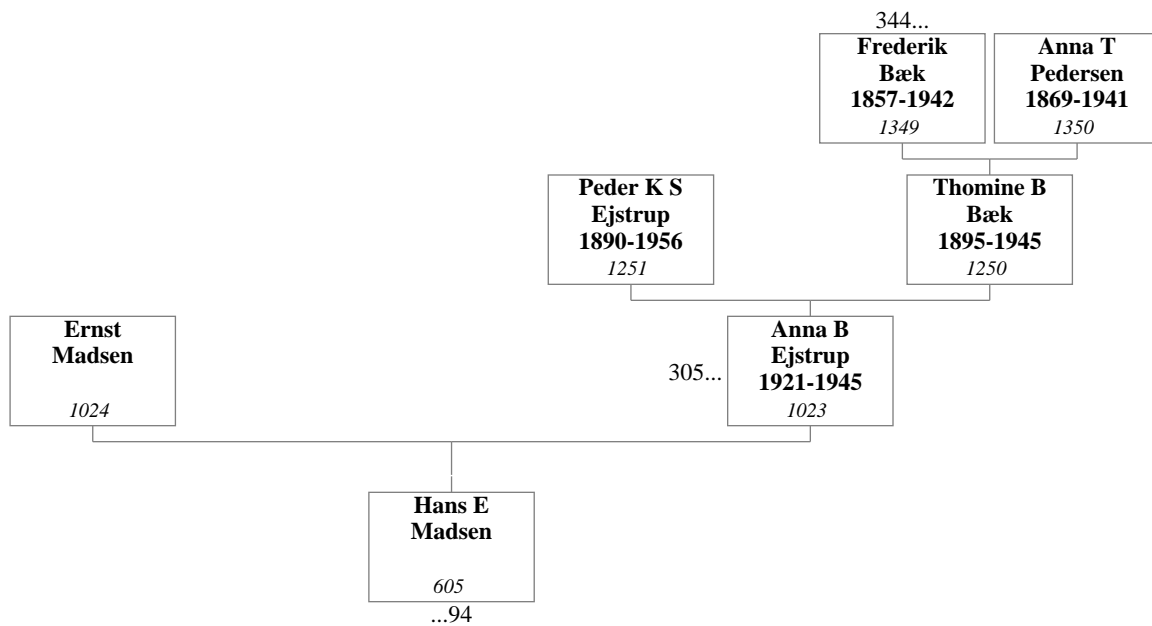



**227. Søren Ejstrup og Inga Lise Nielsen**

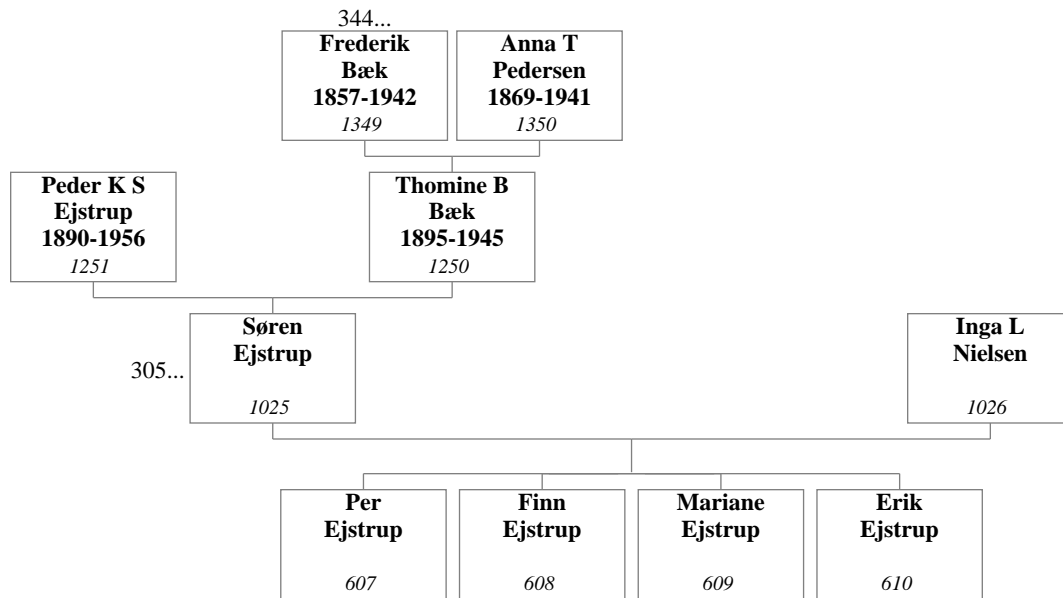

**228. Helmut Hansen og Herdis Ejstrup**

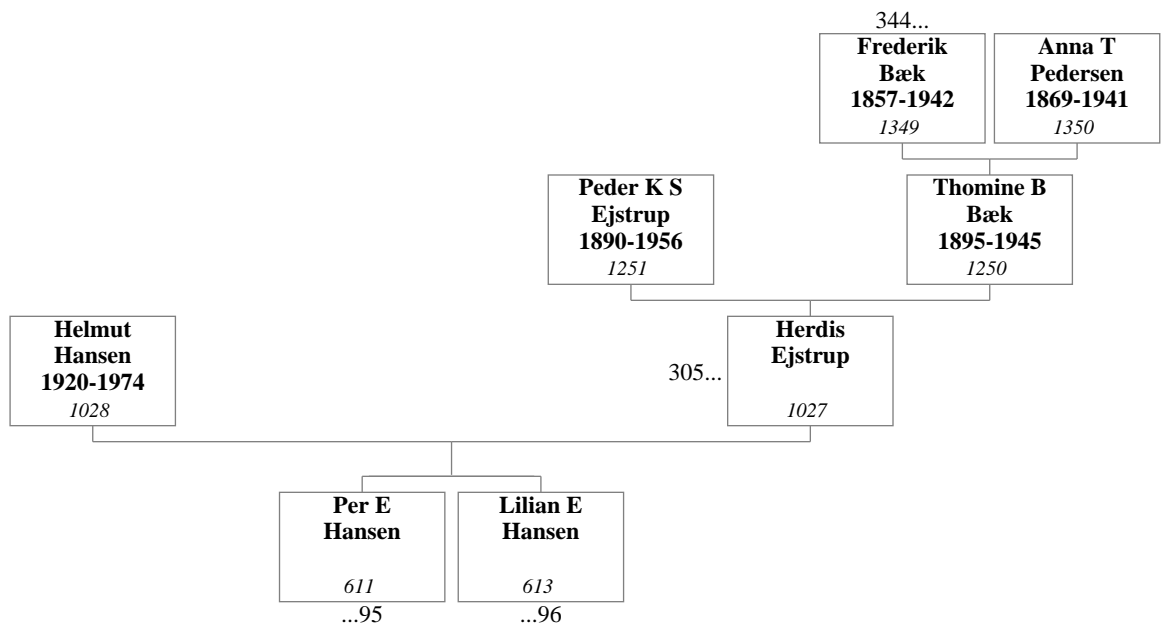

**229. Niels Kristian Budolfsen og Ester Margethe Nielsen**

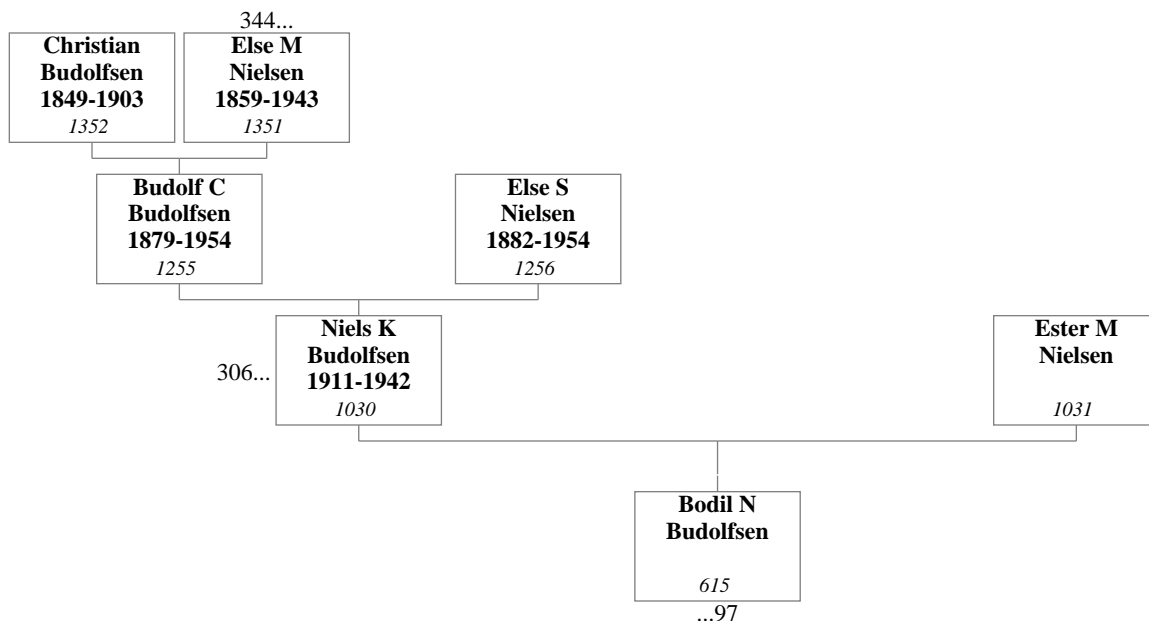

**230. Kristian Ejnar Knudsen og Else Marie Larsen**

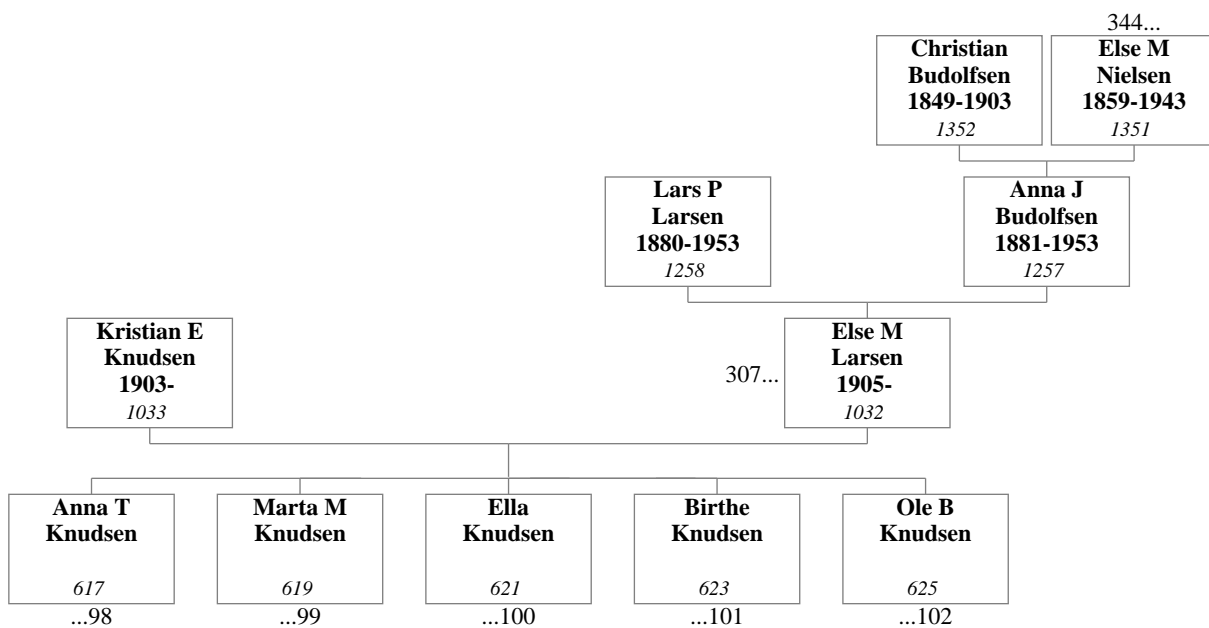

**231. Kristjan Budolfsen Larsen og Agathe Christensen**

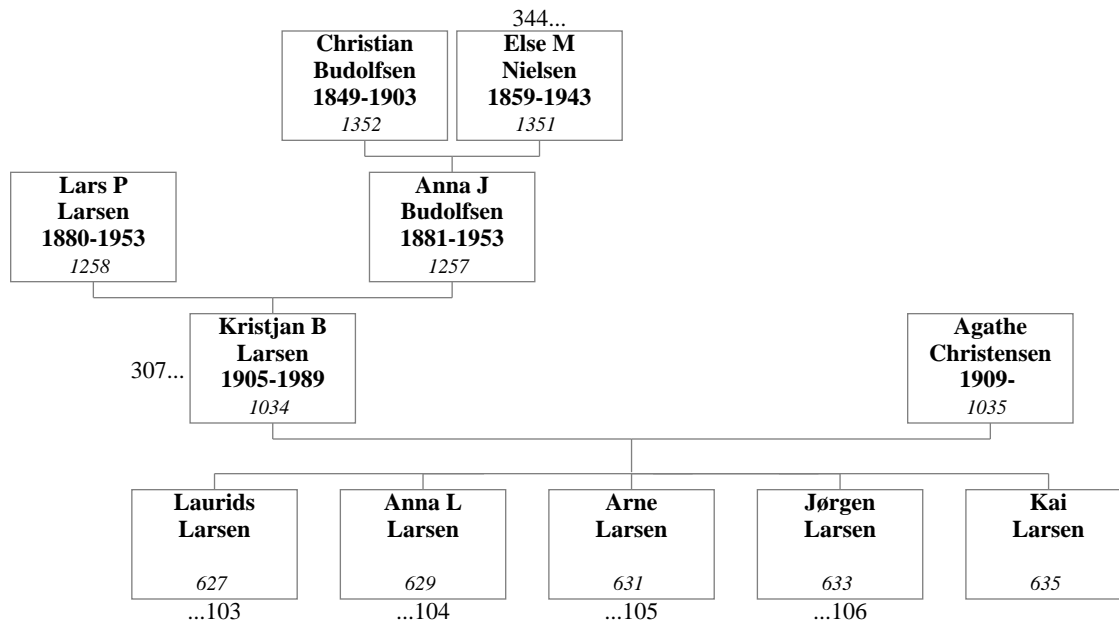

**232. Andreas Andersen og Alma Kathrine Larsen**

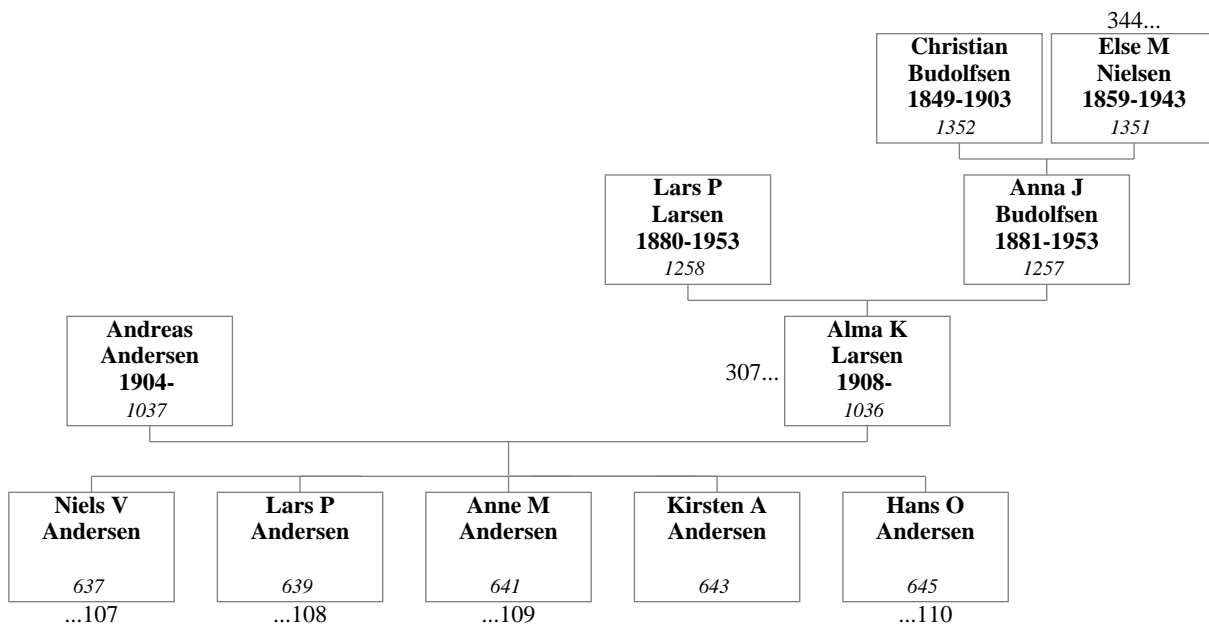

**233. Carl Nielsen og Ingrid Larsen**

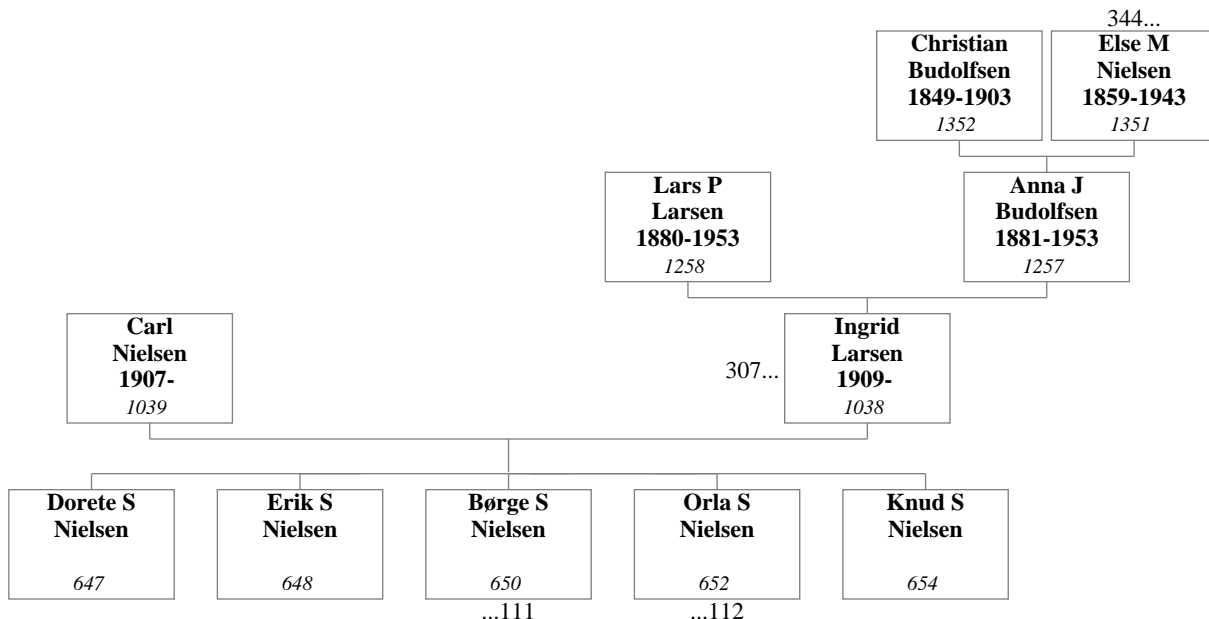

**234. Christen Christensen og Margrethe Larsen**

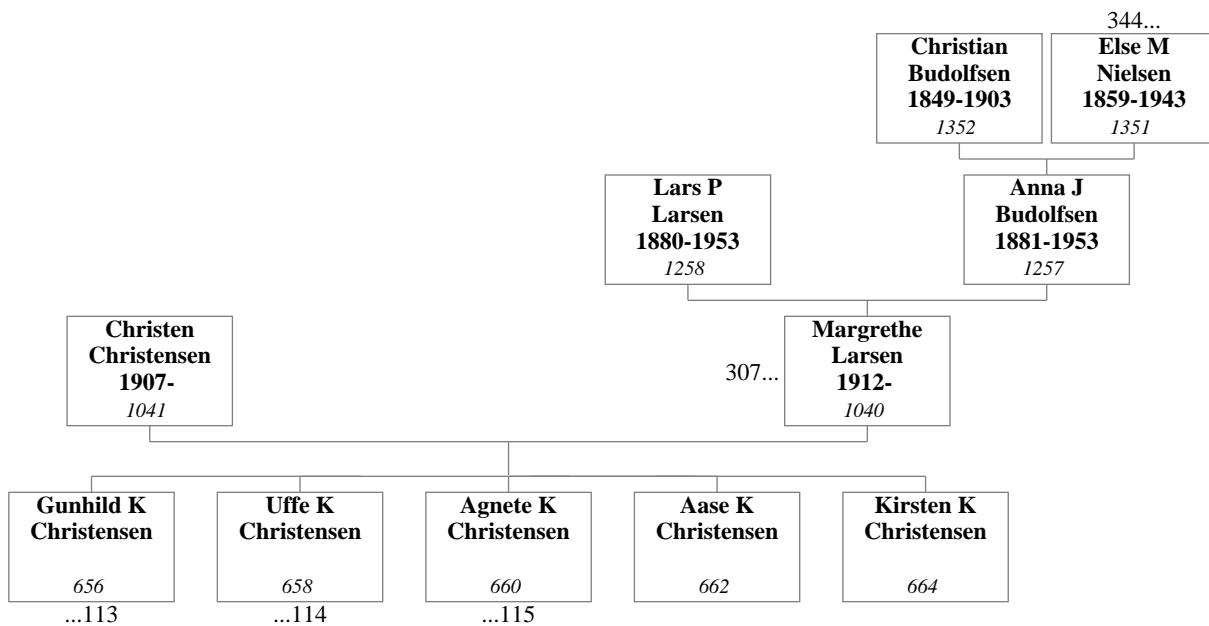

**235. Knud Helmer Hansen og Gudrun Larsen**

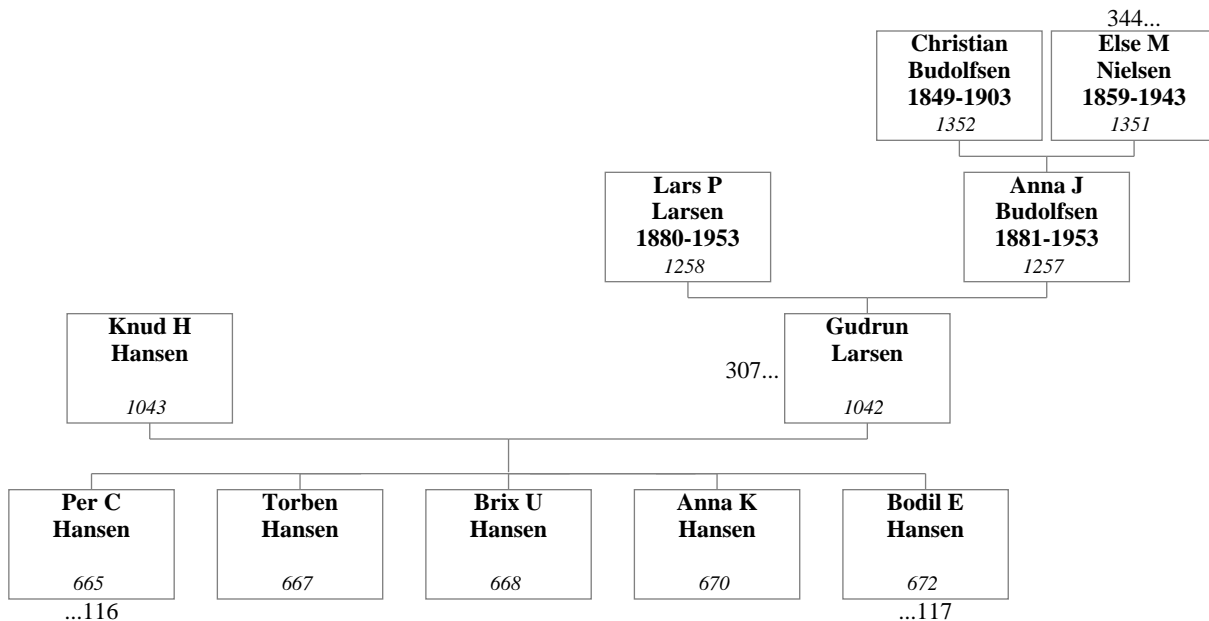

**236. Niels Larsen og Marie Elisabeth Ejstrup**

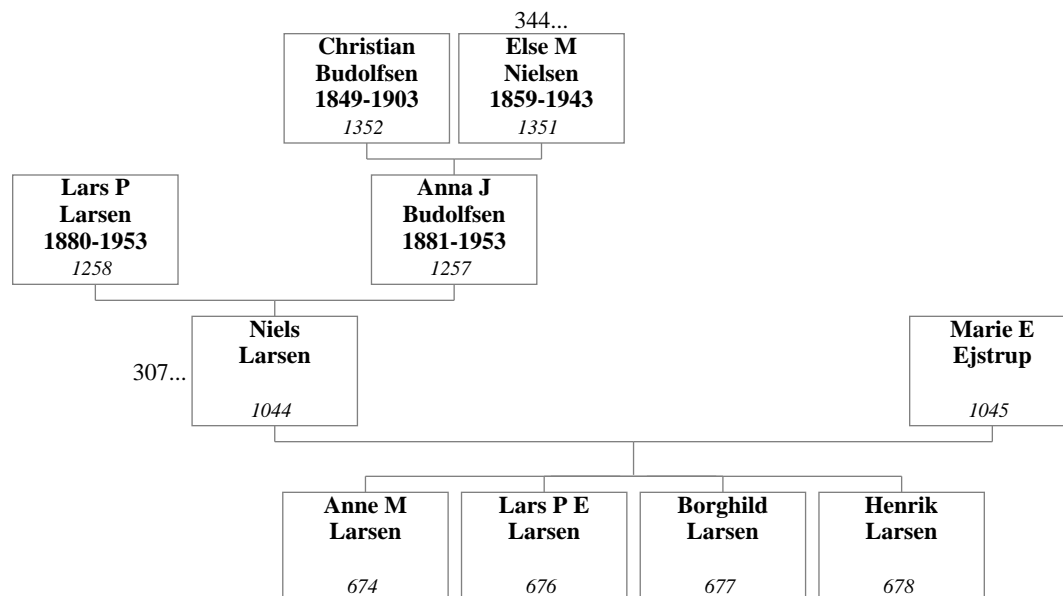

**237. Christian Budolfsen Dahl og Edith Taagaard**

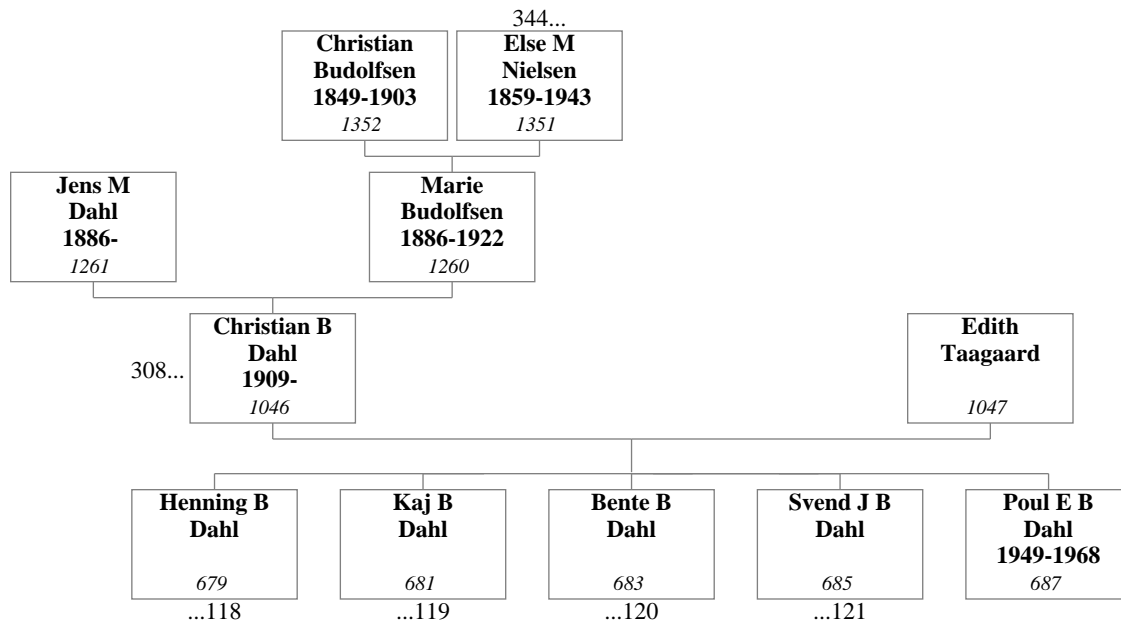

**238. Simon Dahl og Anna Viola Larsen**

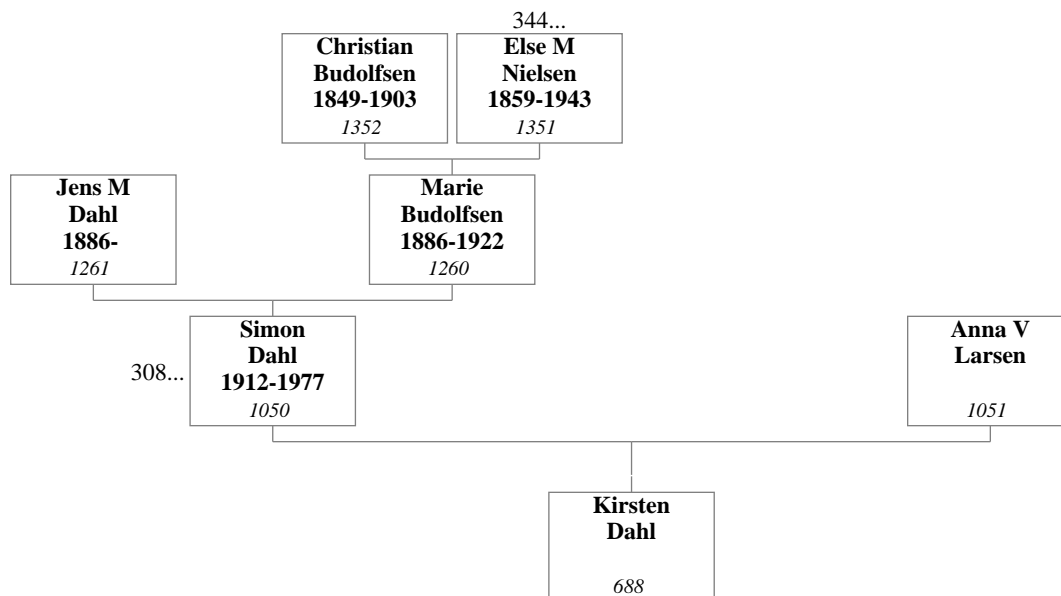

**239. Harry Dohn Rasmussen og Elise Dahl**

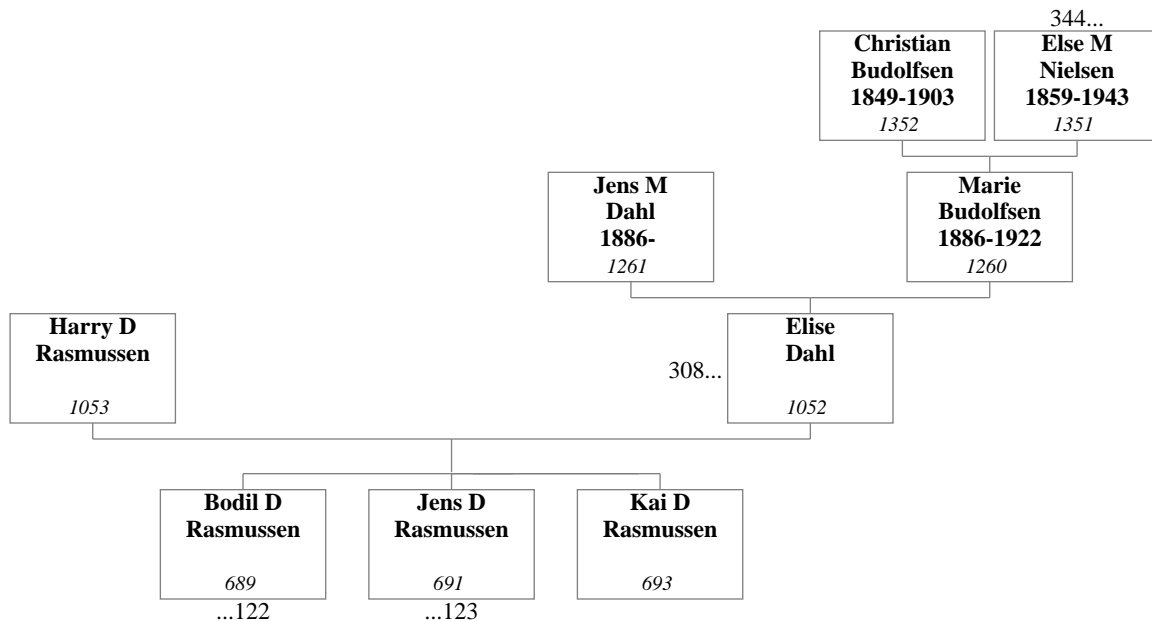

**240. Kaj Christiansen Steen og Inga Sofie Dahl**

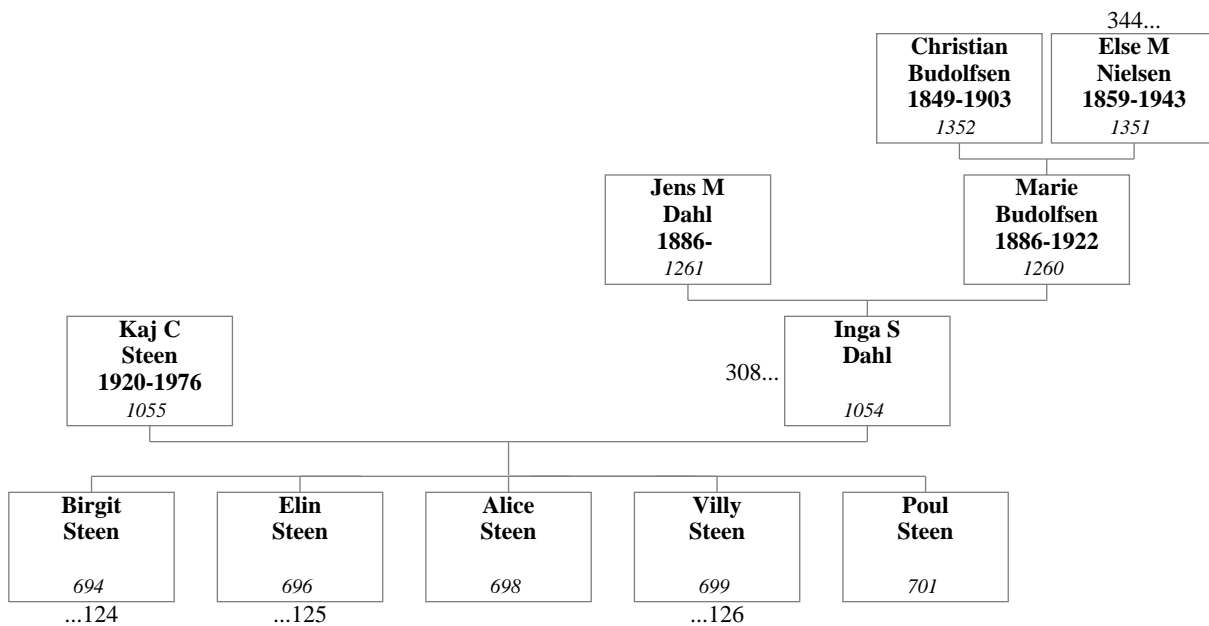

**241. Arne Bæk og Edel Etna Bentzon**

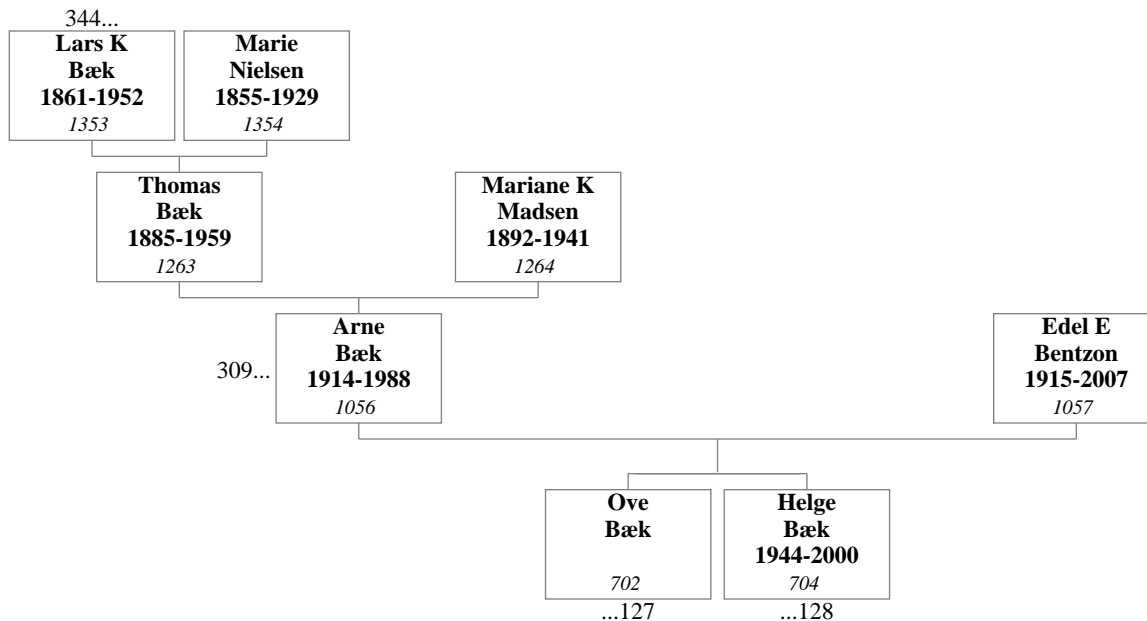

**242. Øjvind Bæk og Gudrun Jensen**

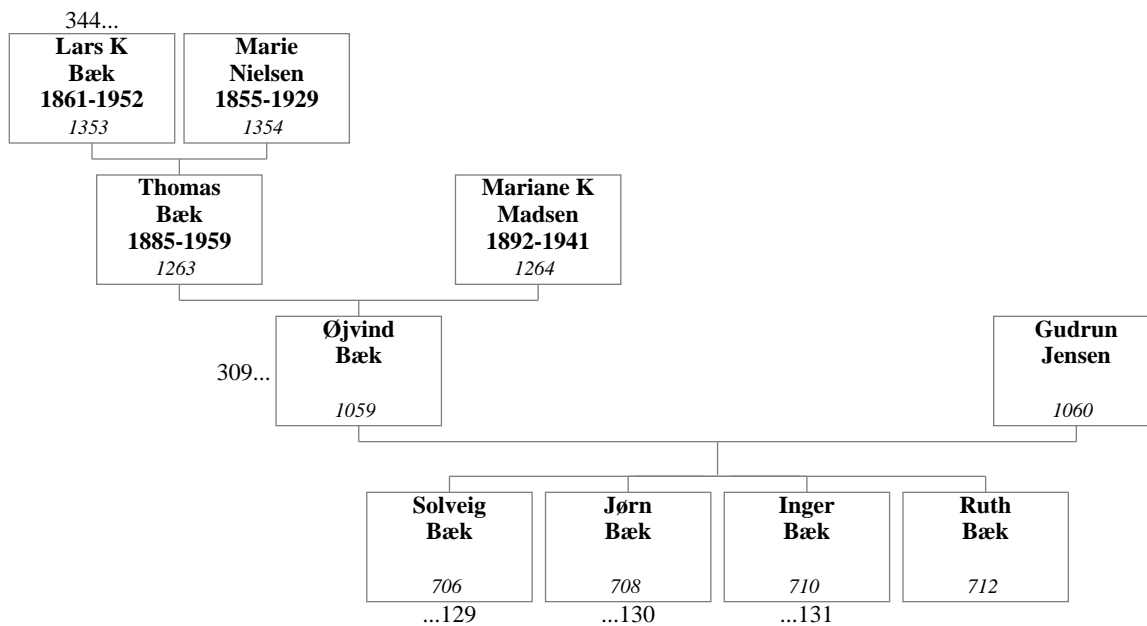



**243. Aage Bæk og Ester Christensen**

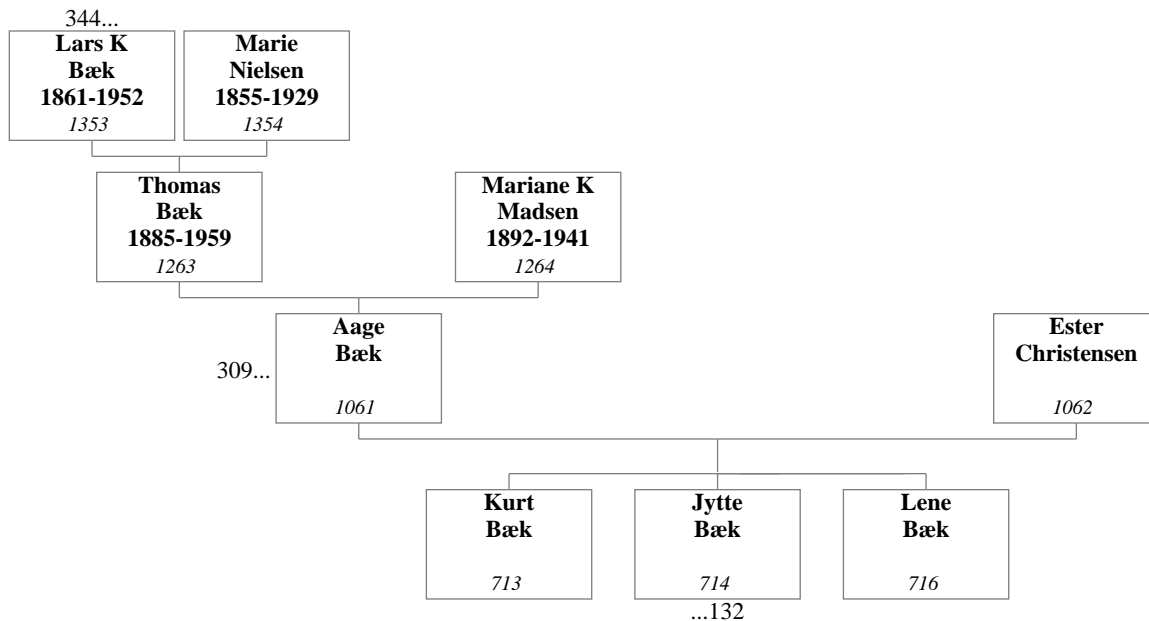

**244. Aage Johannes Daugaard og Ragnhild Bæk**

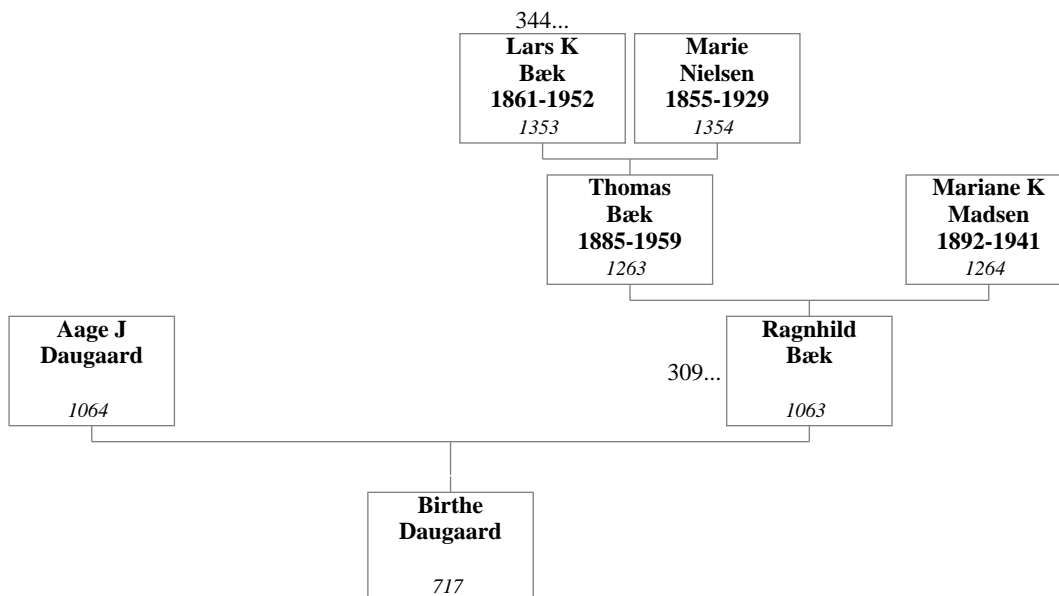

**245. Christen Ravnkilde Jensen og Marie Bæk**

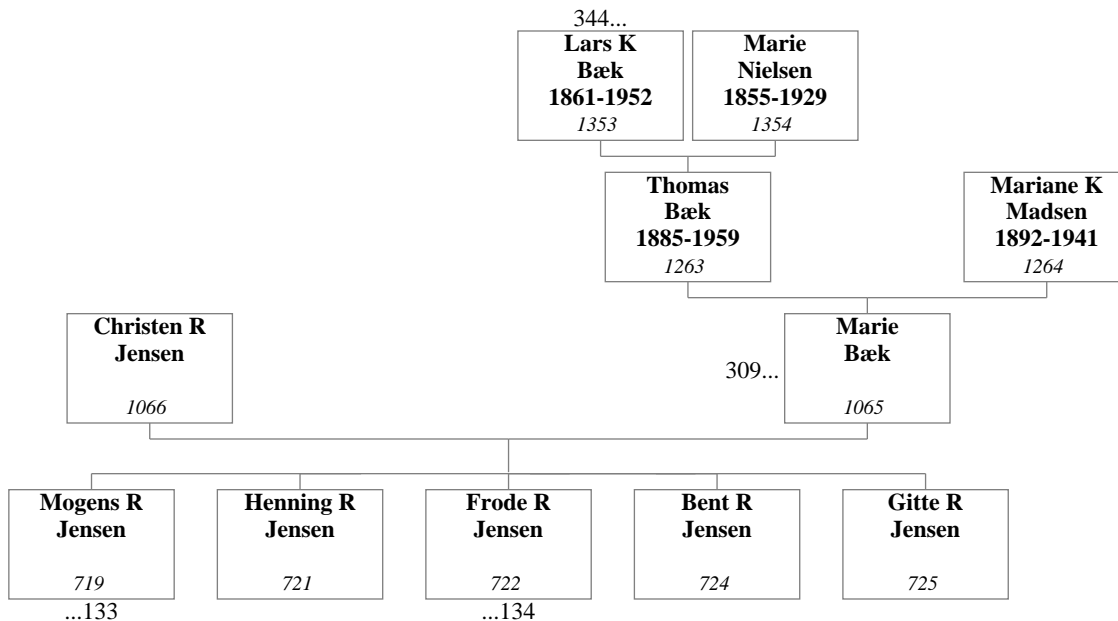

**246. Knud Tveden og Ingrid Bæk**

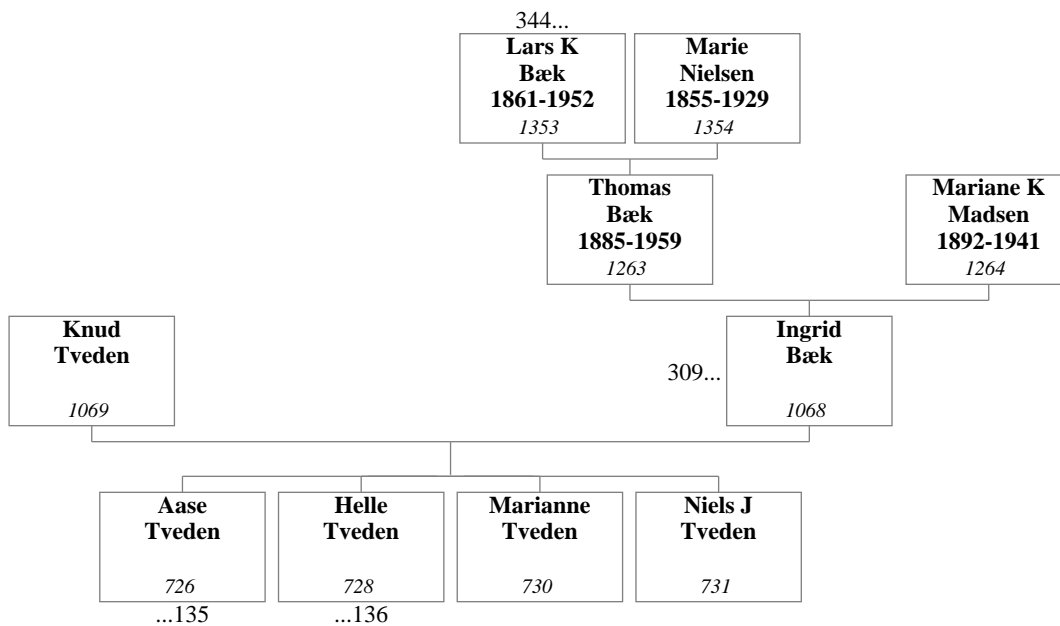

**247. Jørgen Bæk og Elin Andersen**

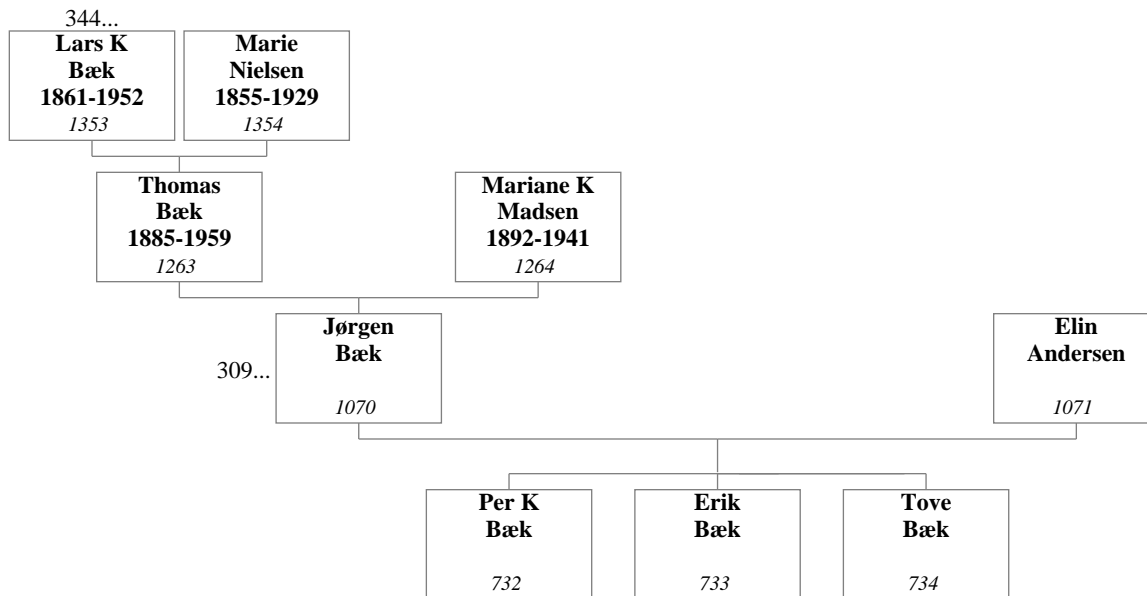

**248. Poul Erik Petersen og Rigmor Bæk**

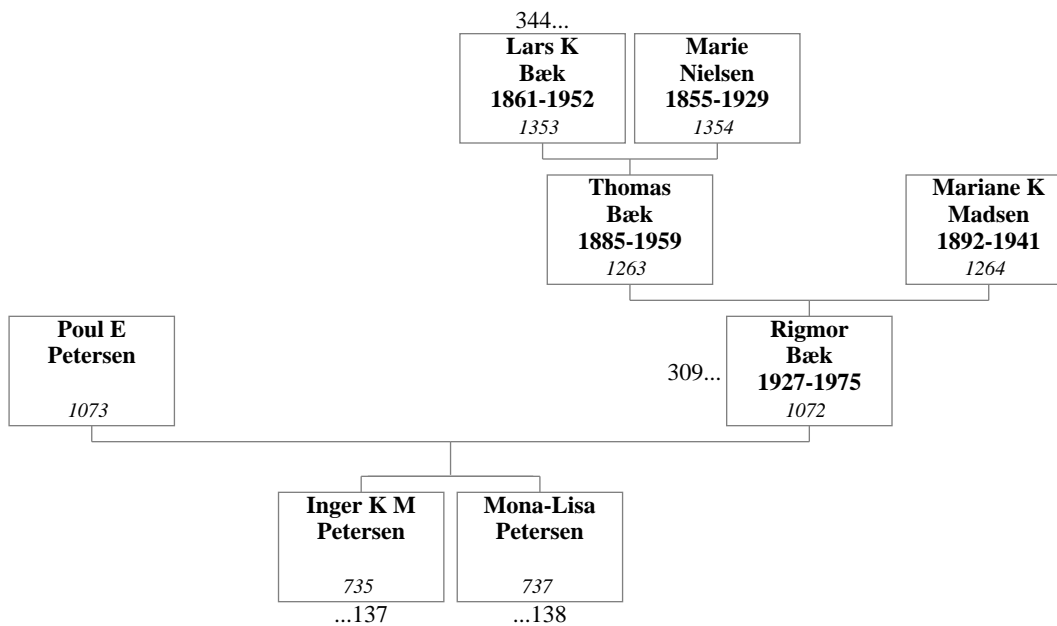

**249. Lars Bæk og Anna Margrethe Christensen**

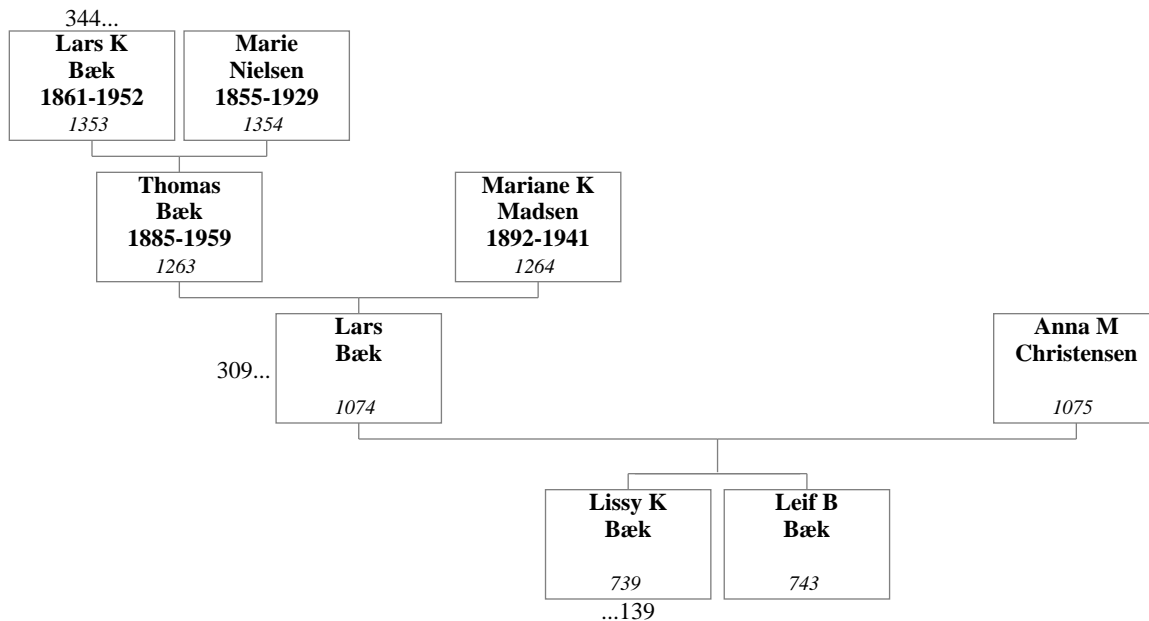

**250. Herluf Bæk og Inger Kirstine Jensen**

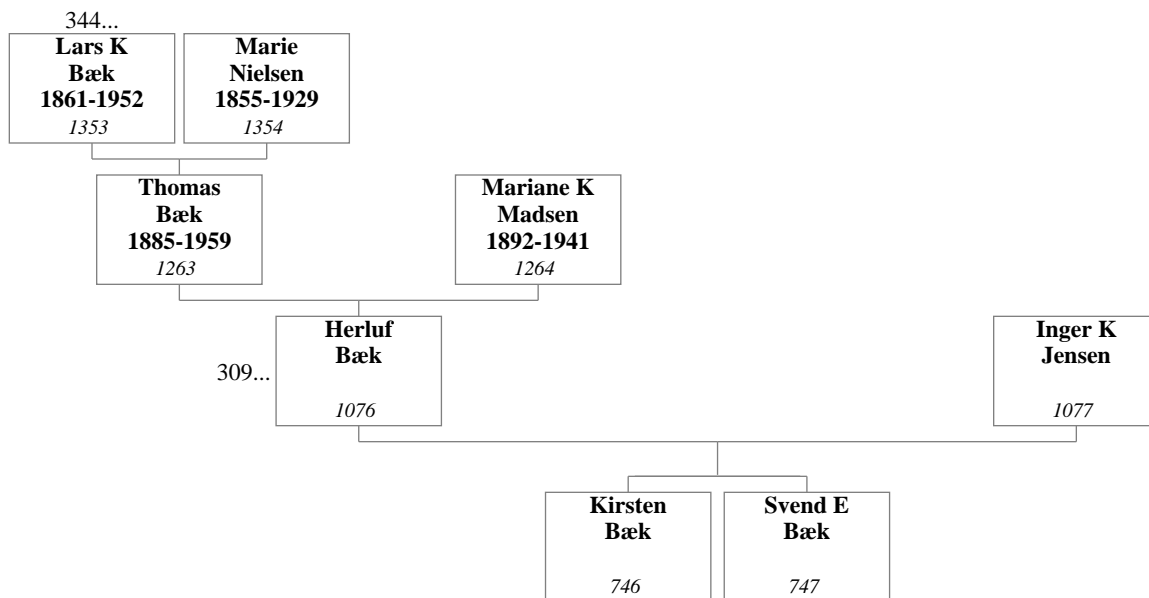

**251. Jens Egon Bæk og Mary-Lilian Stendalen**

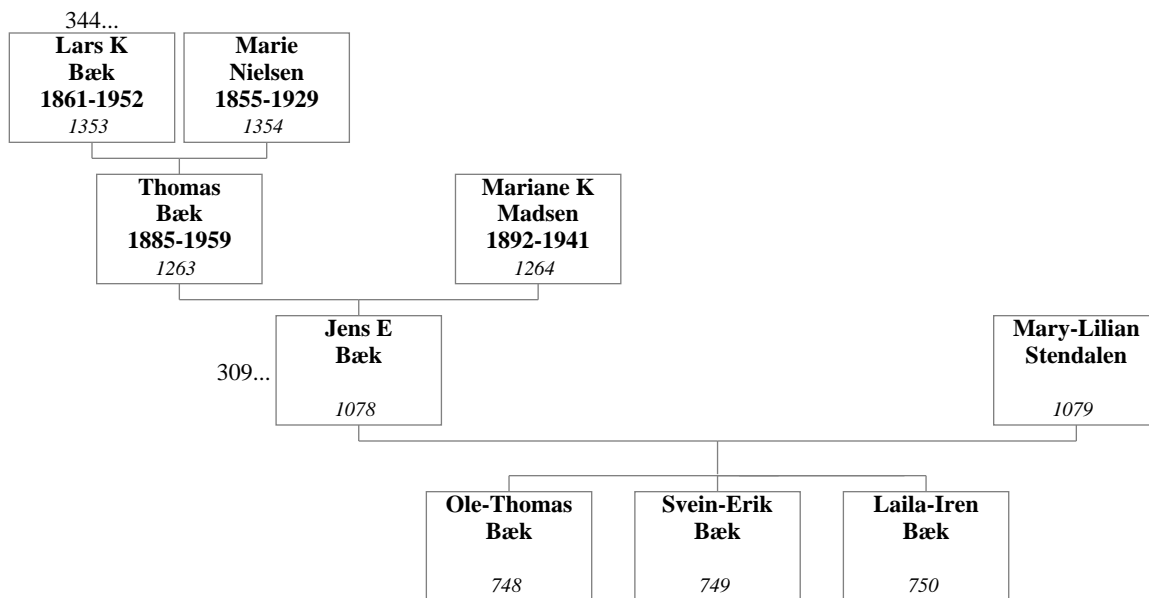

**252. Hans Hansen og Karen Margrethe Bæk**

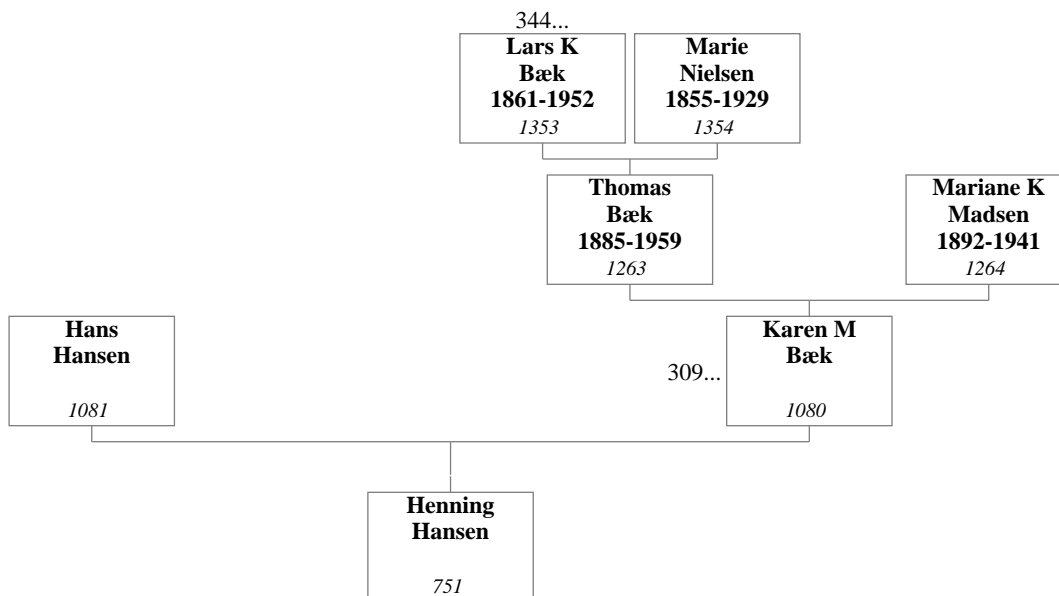

**253. Ejlif Bæk og Karen Nikoline Kristine Hald Jørgensen**

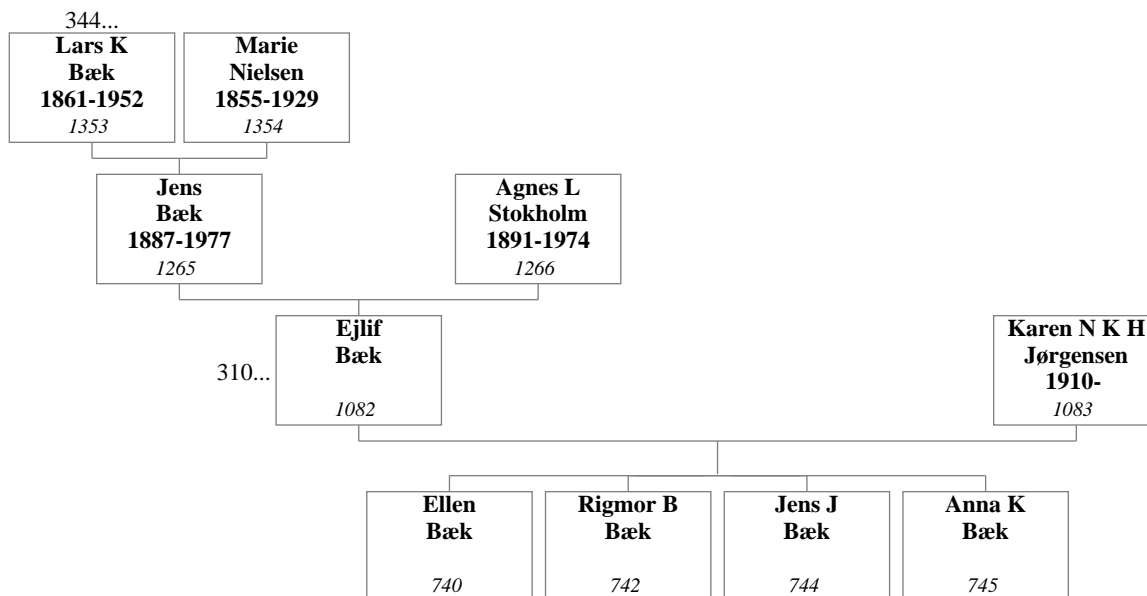

**254. Jørgen Bæk og Inger Elisabeth Borup**

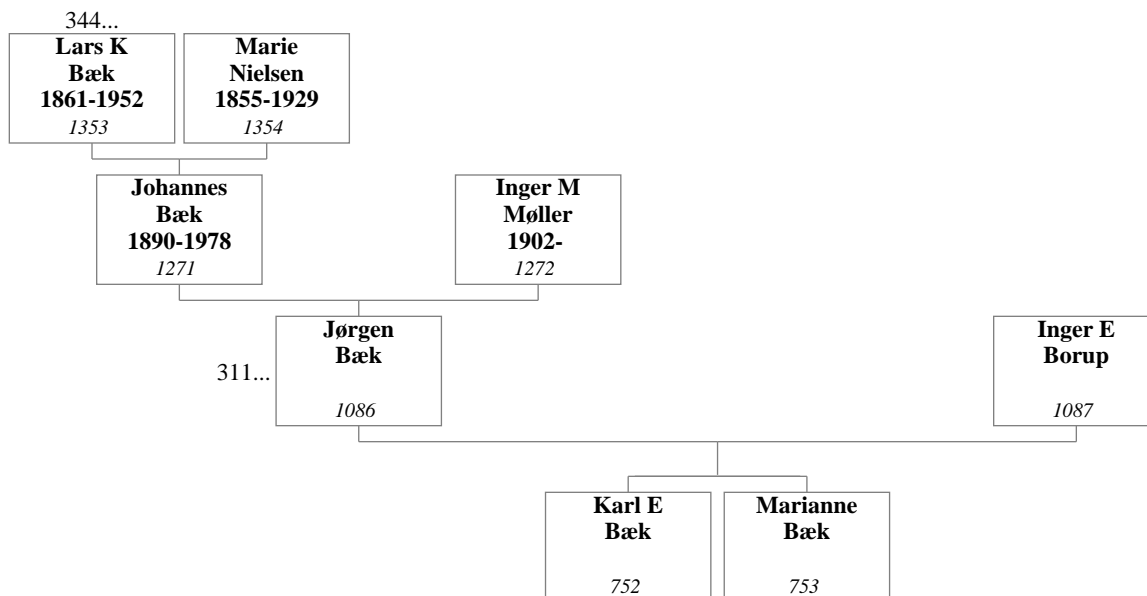

**255. Møller Hartmann Sørensen og Kirsten Bæk**

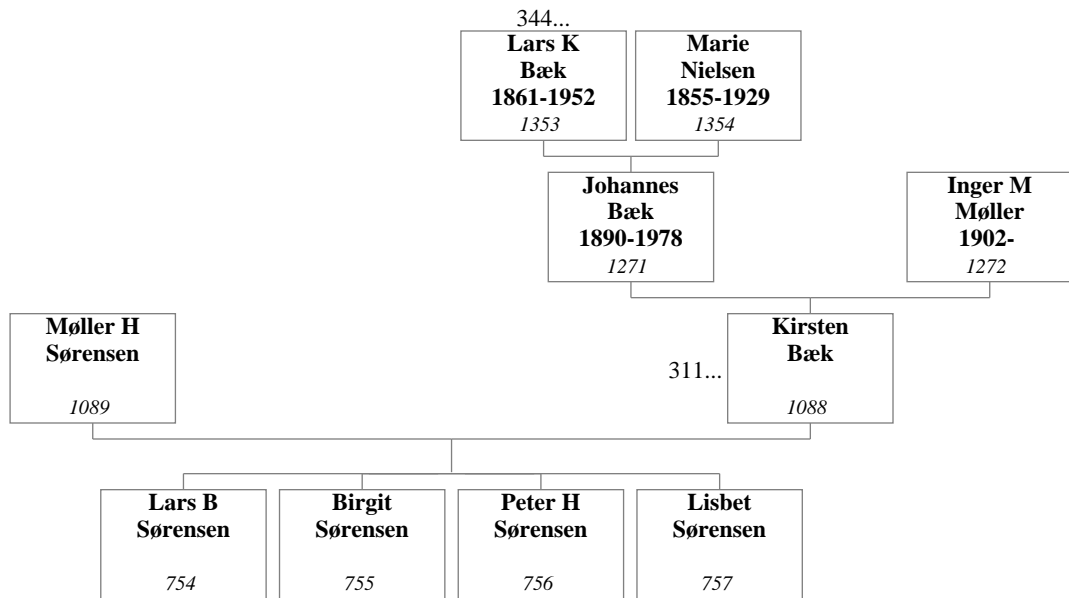

**256. Svend Aage Christiansen og Bodil Marie Bæk**

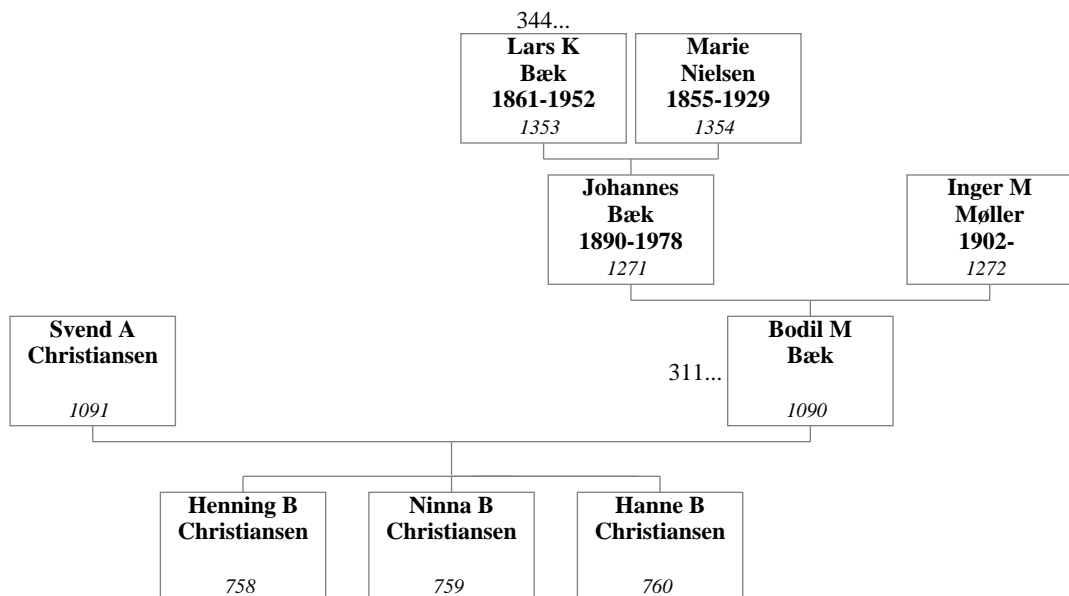

**257. Svend Hyldig Bæk og Johanne Kathrine Christensen**

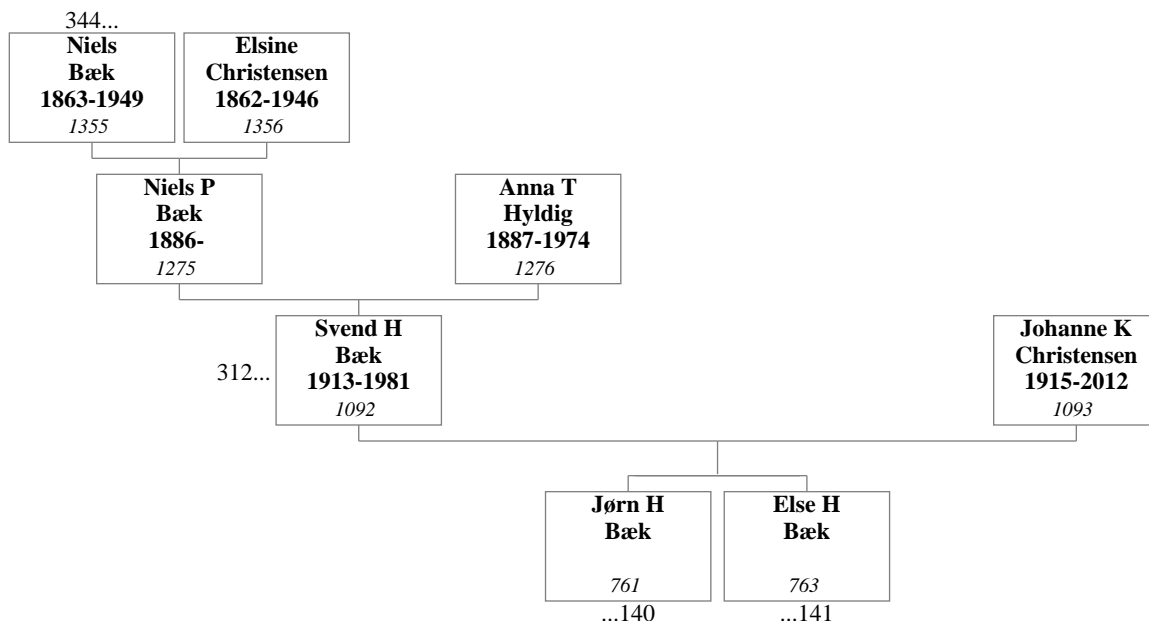

**258. Carl Henry Eriksen og Kirstine Elisabeth Bæk**

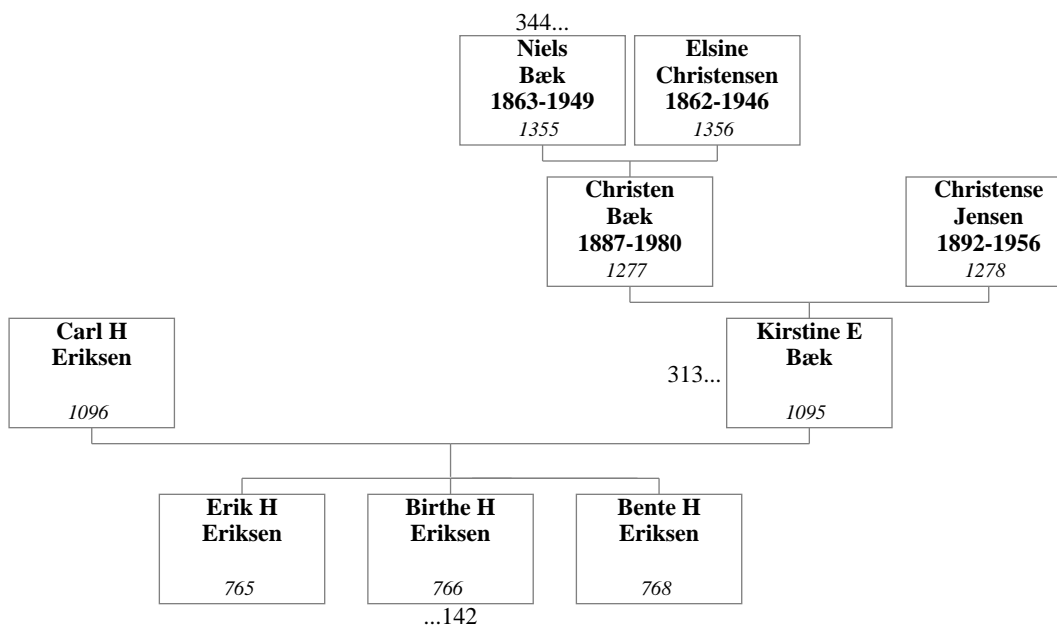



**259. Svend Erik Bæk og Lise Jensen**

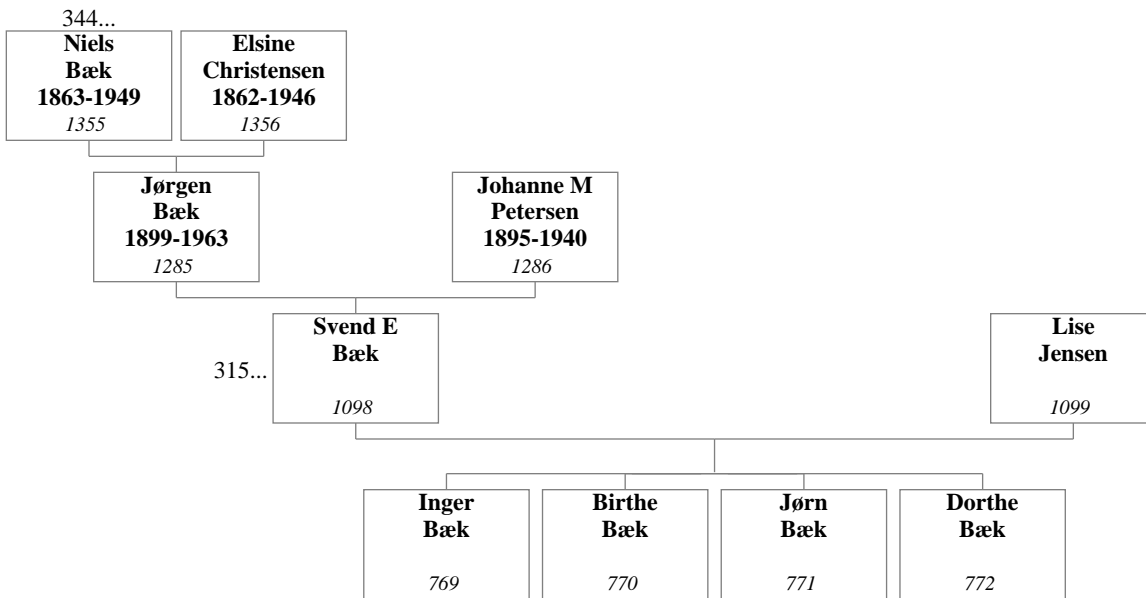

**260. Julius Møller Andersen og Anna Bæk**

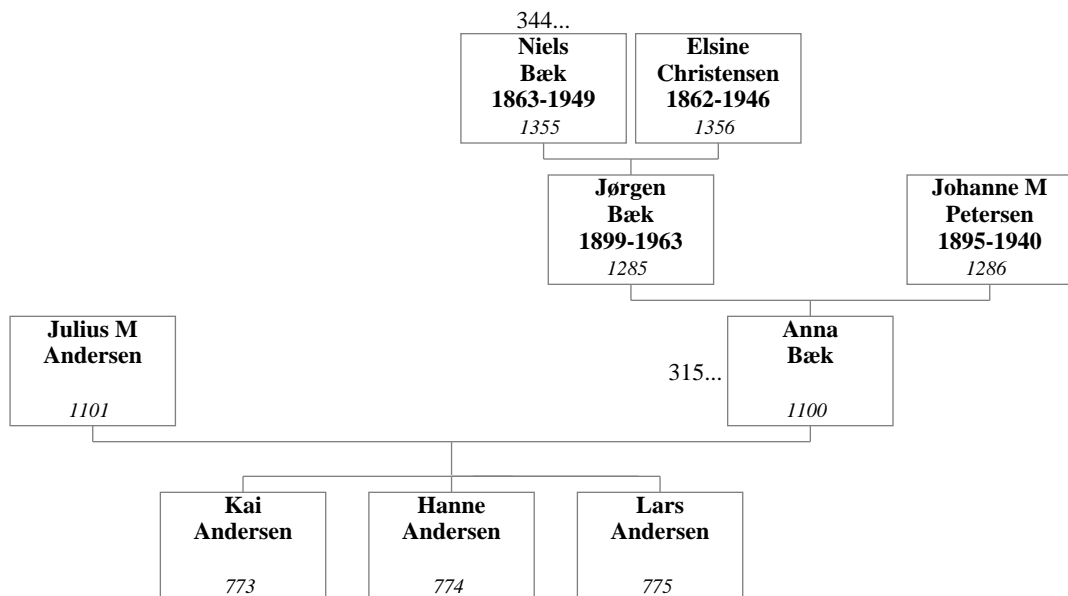

**261. Osvald Hugaard Jensen og Karen Margrethe Bæk**

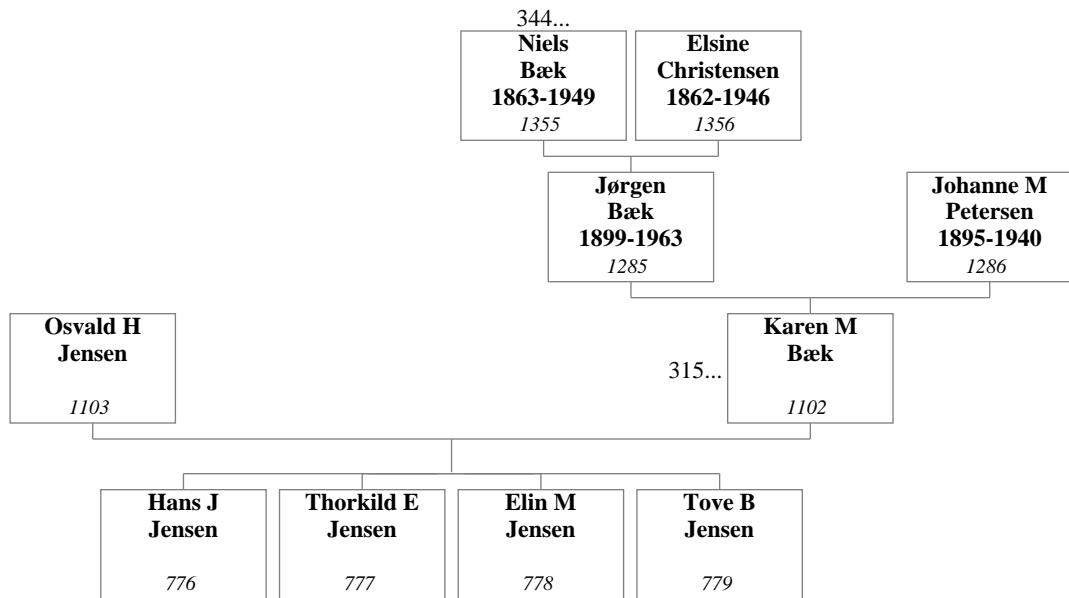

**262. Aksel Bæk og Else Sofie Larsen**

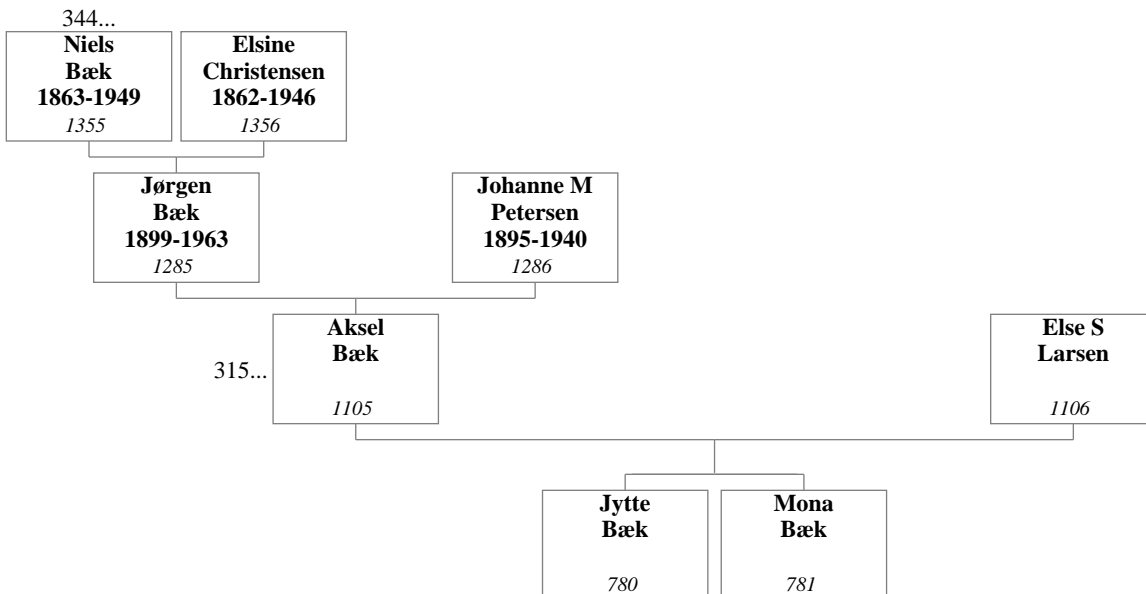

**263. Knud Erik Bæk og Helga Nielsen**

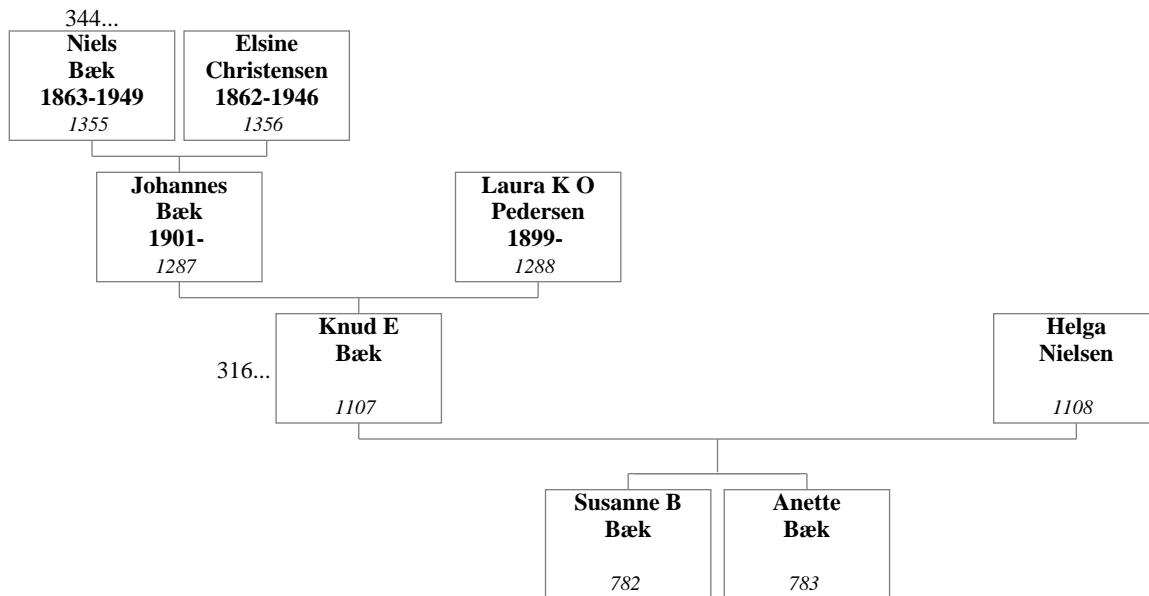

**264. Jørgen Pedersen Raal og Inge Margrethe Bæk**

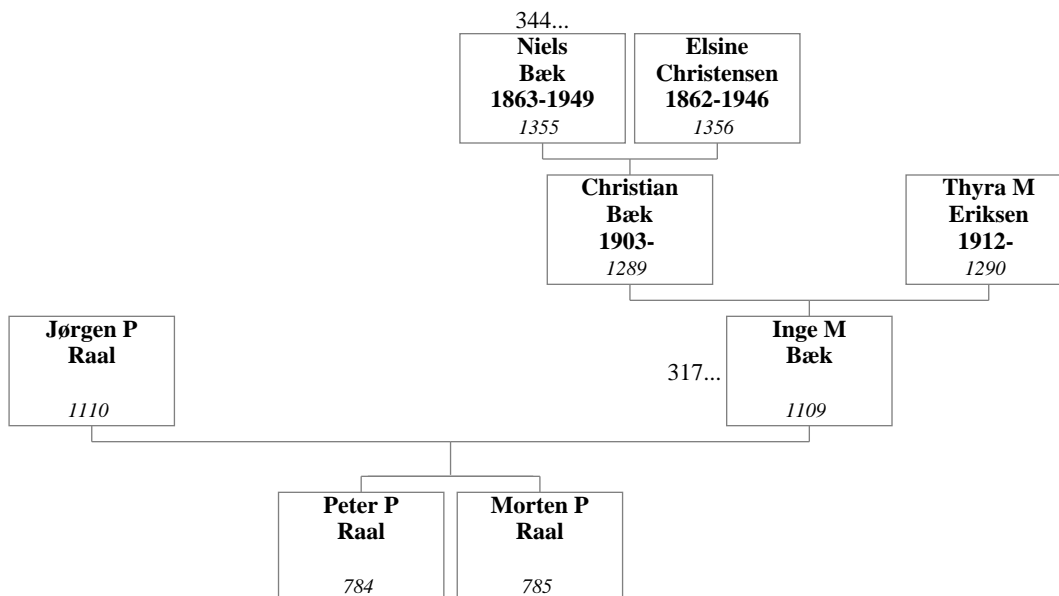

**265. Søren Jensen Krogsgaard og Kirsten Birgitte Bæk**

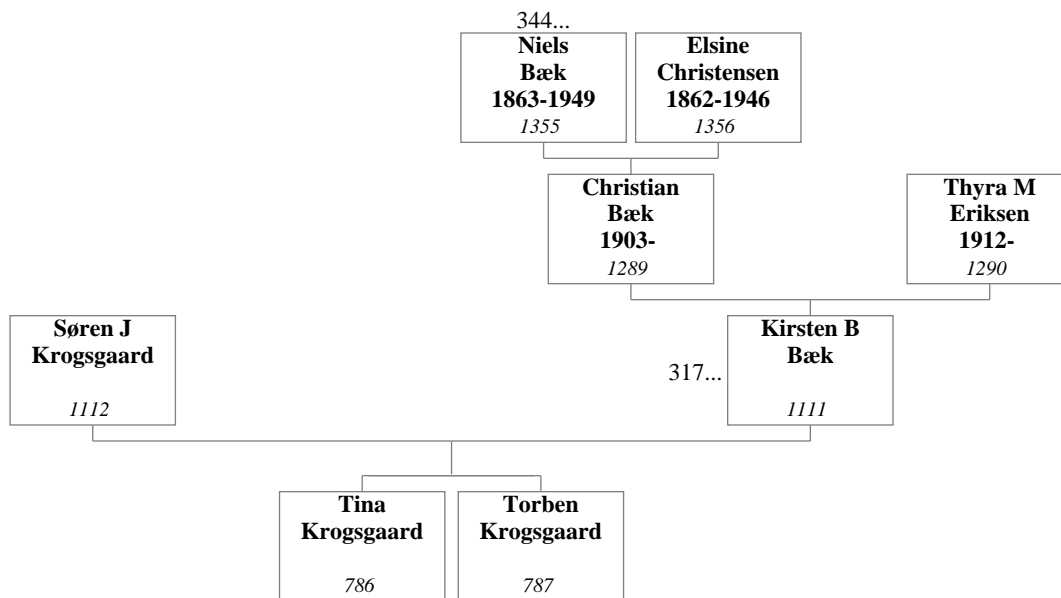

**266. Henrik Nielsen og Else Signe Bæk**

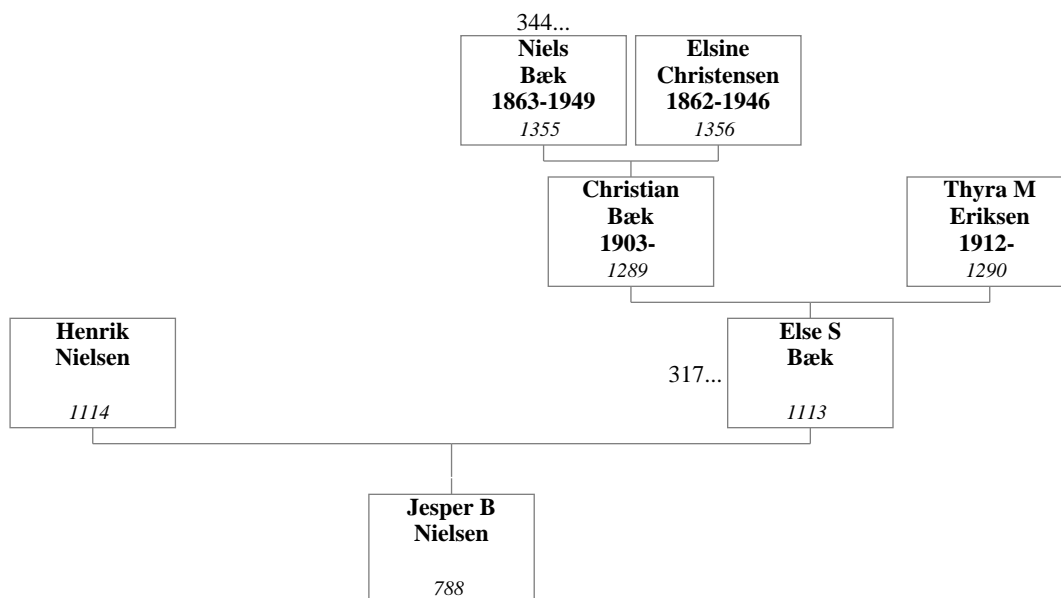

**267. Jørgen Bæk og Jonna Gunhild Christensen**

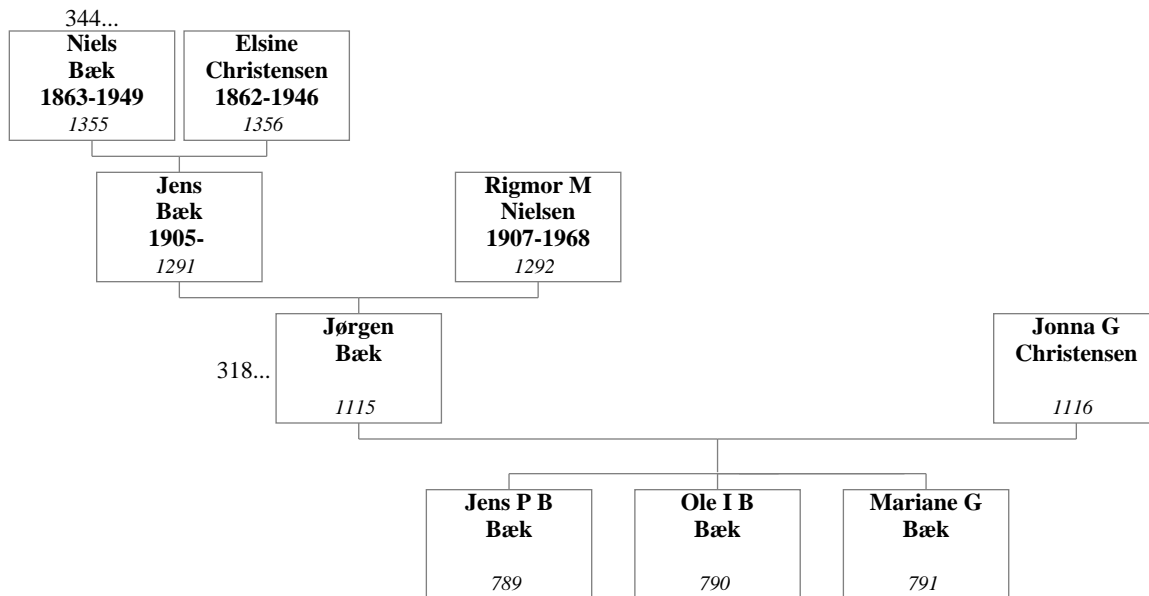

**268. Thorkild Bæk og Elly Helsinghoff**

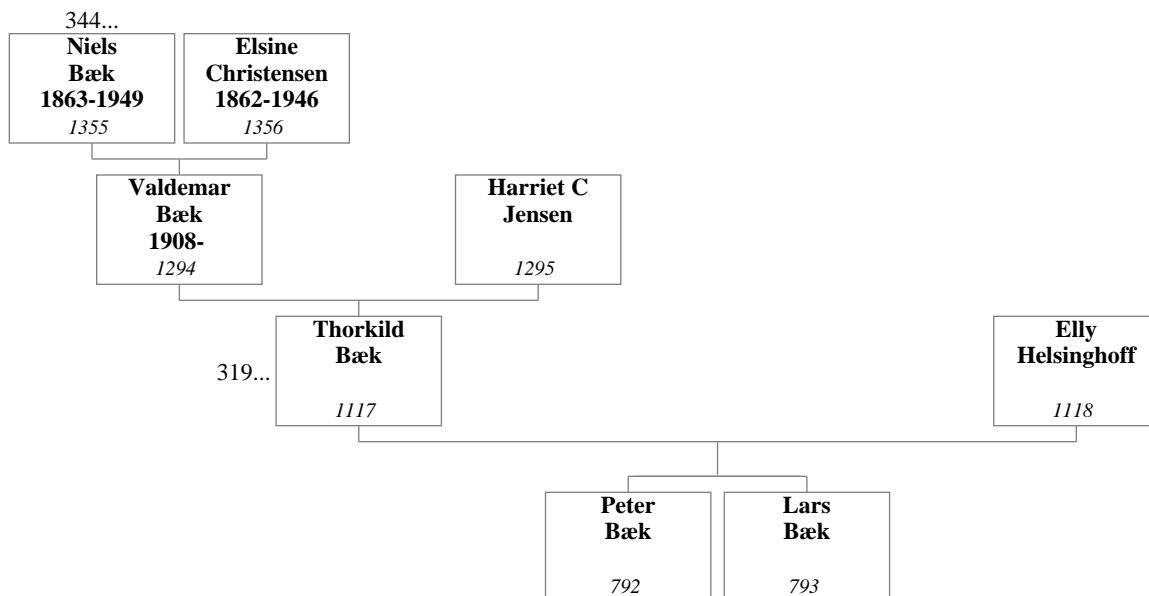

**269. Erik Christian Larsen og Margit Bæk**

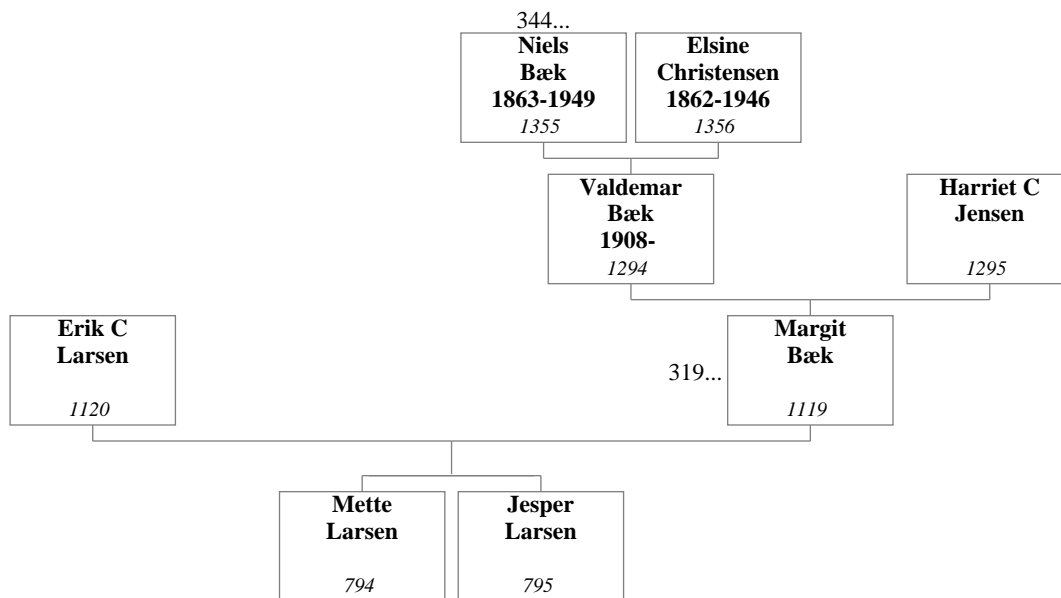

**270. Hans Christian Hjermind og Valborg Eleonora Hjermind**

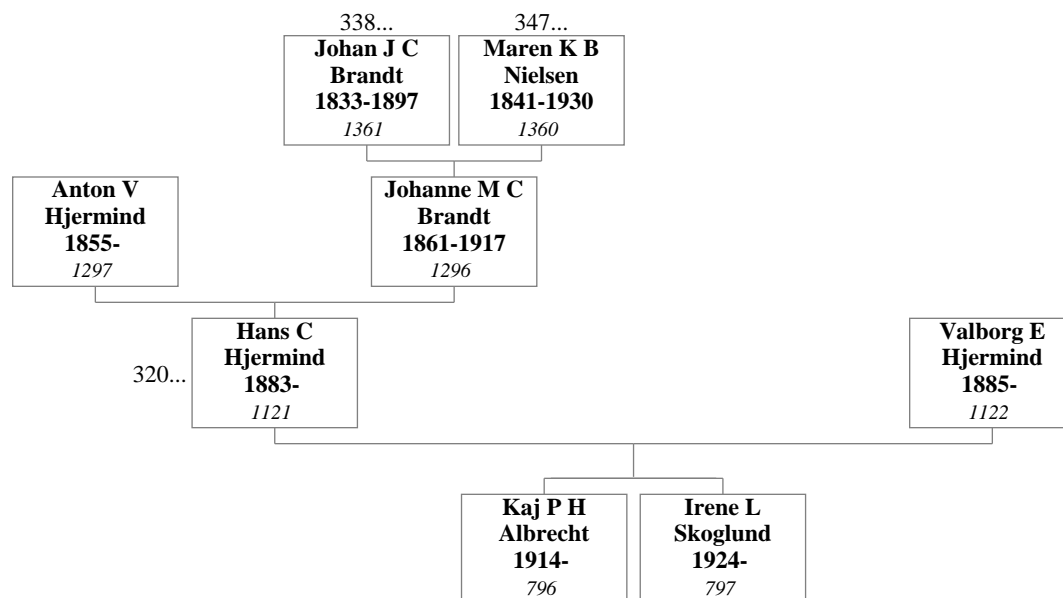

**271. Johan Hybert Lauritsen og Concordia Hjermind**

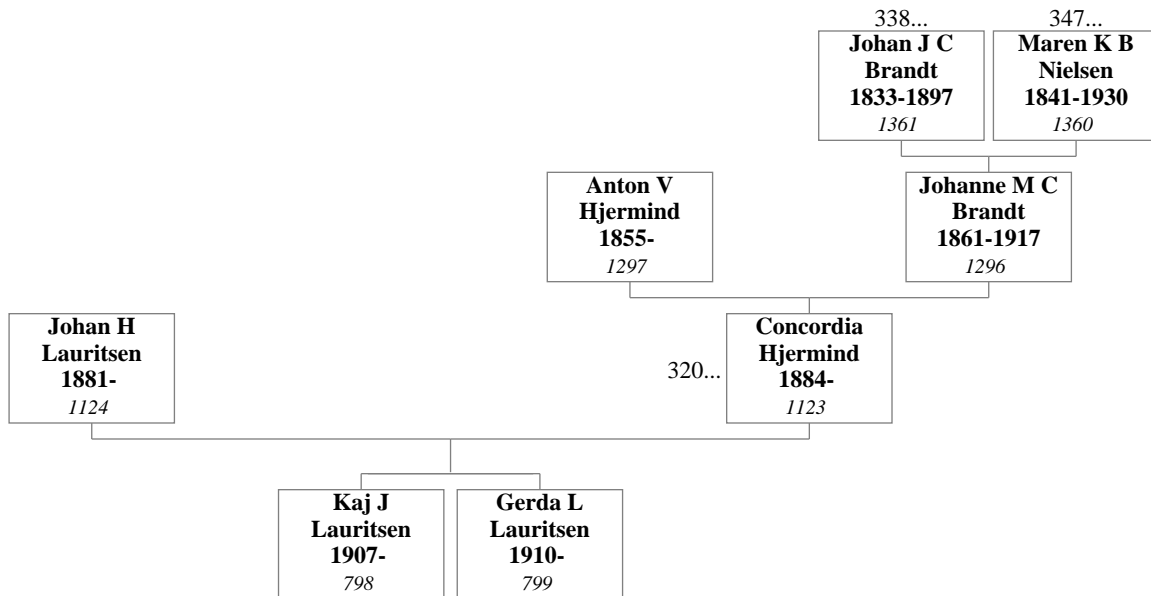

**272. Julius Ferdinandt Petersen og Augusta Anna Hjermind**

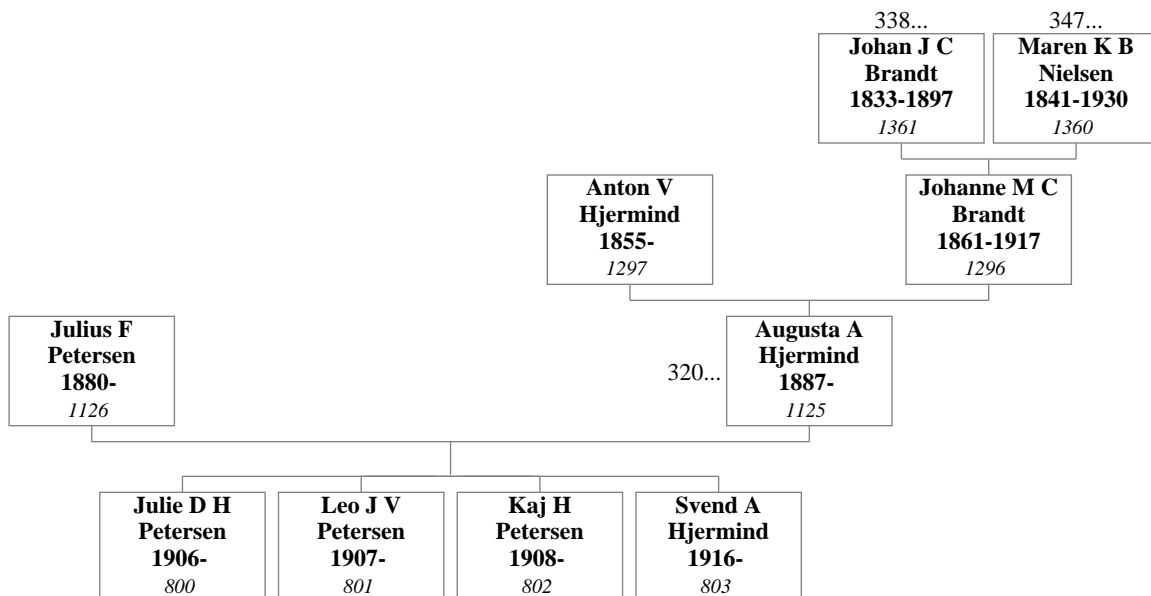

**273. Viggo Johannes Morrtensen og Marie Caroline Hjermind**

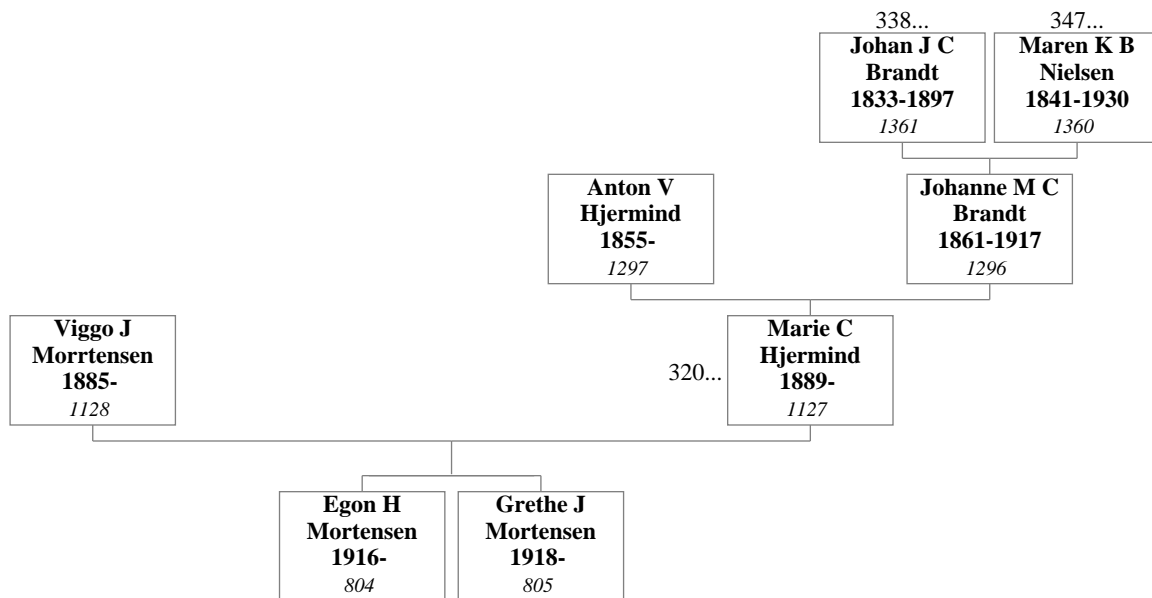

**274. Hans Christian Vilhelm Rasmus Hansen og Johanne Hjermind**

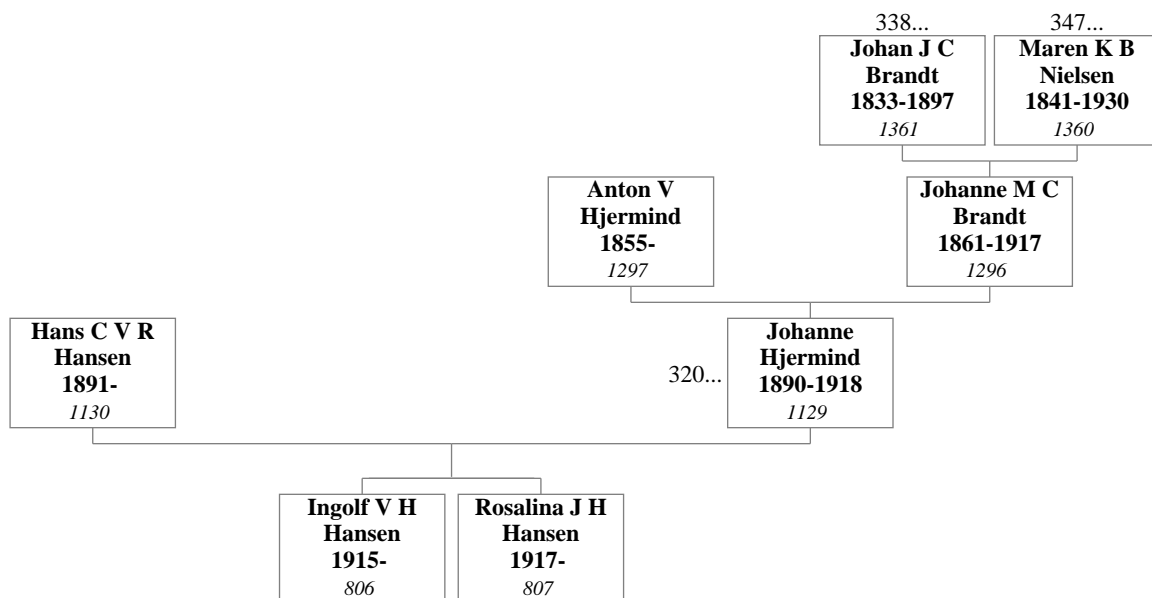



**275. Otto Ernst Friedrich Vilhelm Hofmann og Rosa Rosalie Hjermind**

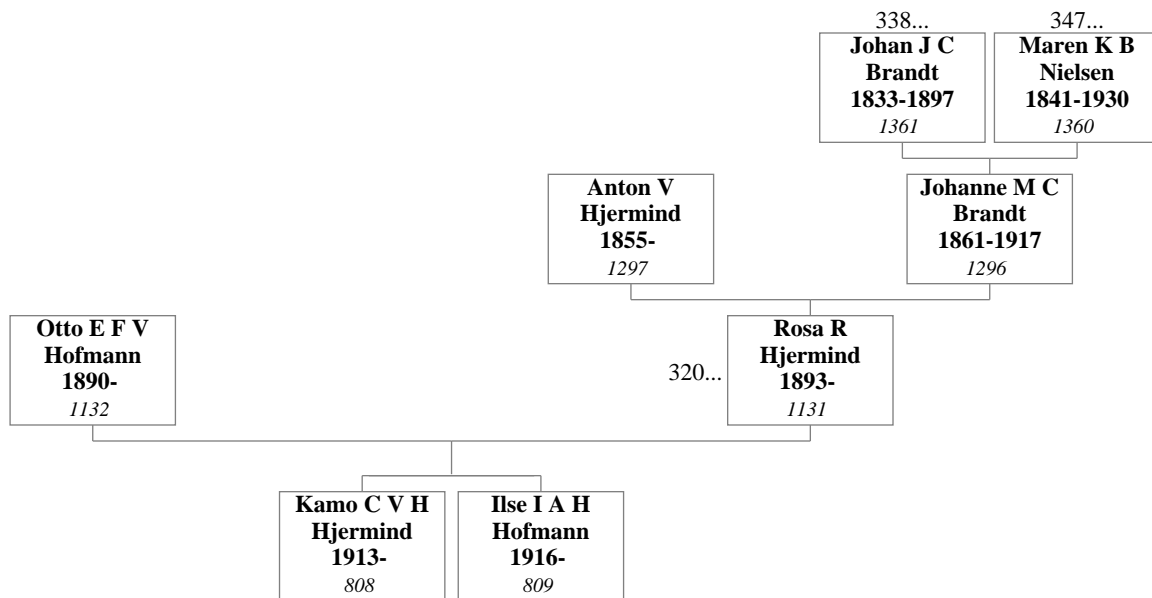

**276. Johan Robert Heinrich Albrecht og Henriette Sofie Jensen**

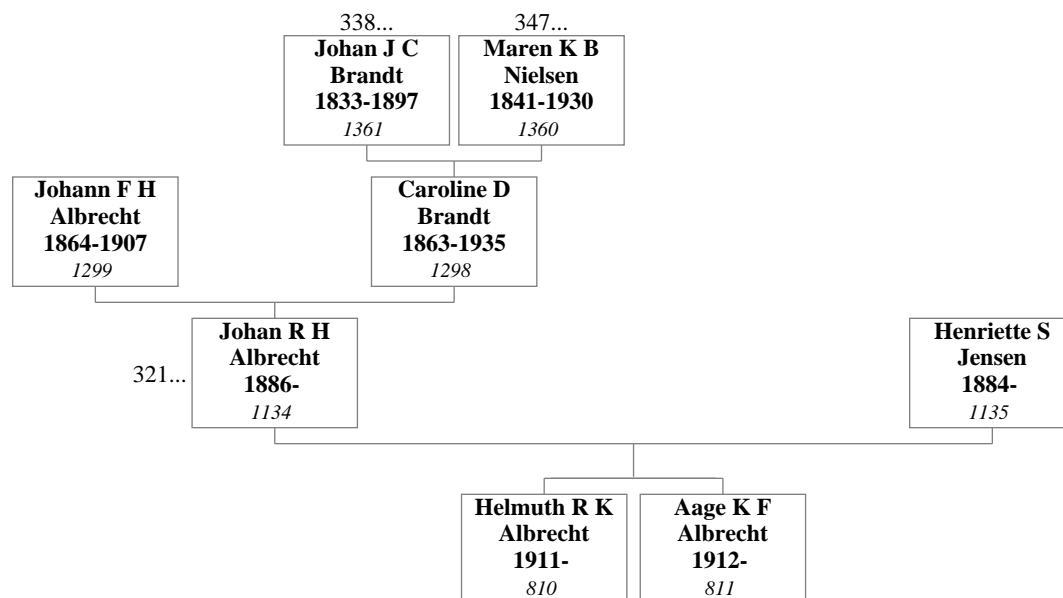

**277. Aksel Albrecht og Julie Alberta Larsen**

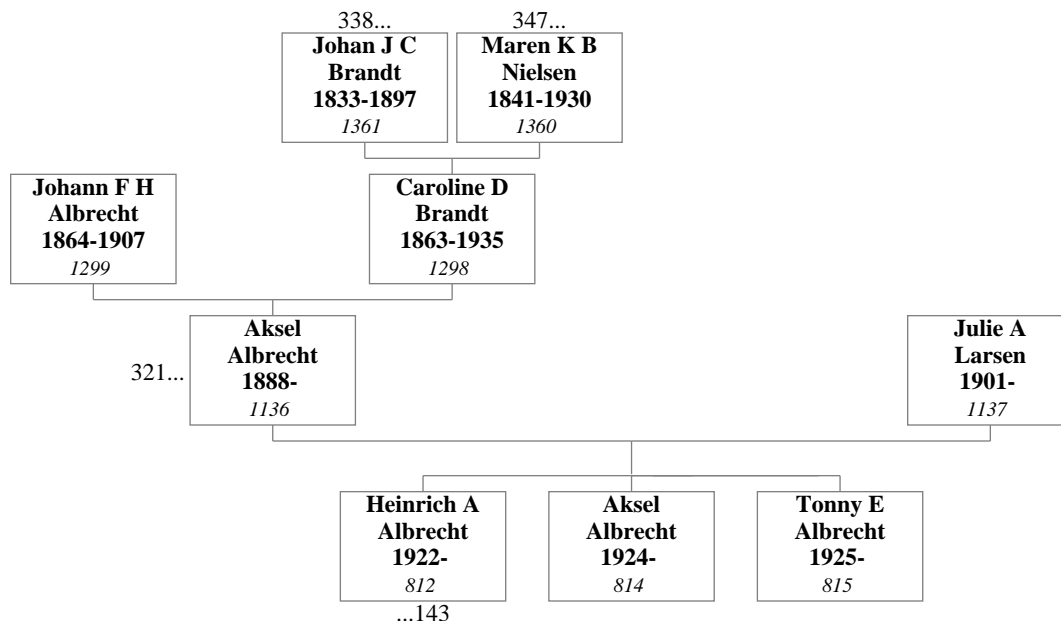

**278. Ejnar Albrecht og Astrid Amalie Olsen Andersen**

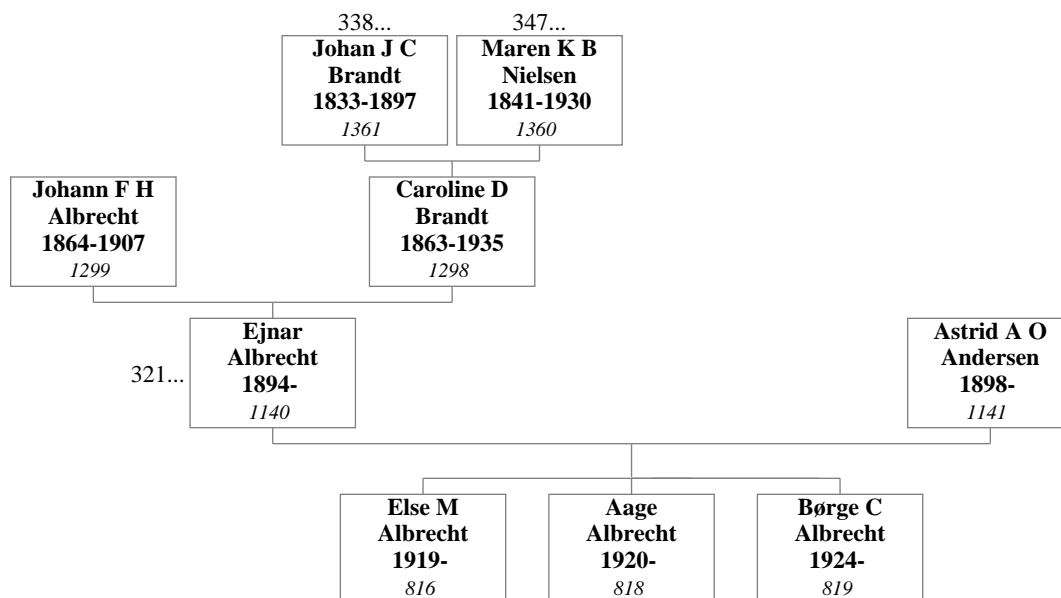

**279. Kristian Emil Albrecht og Erna Sara Iris Therkildsen**

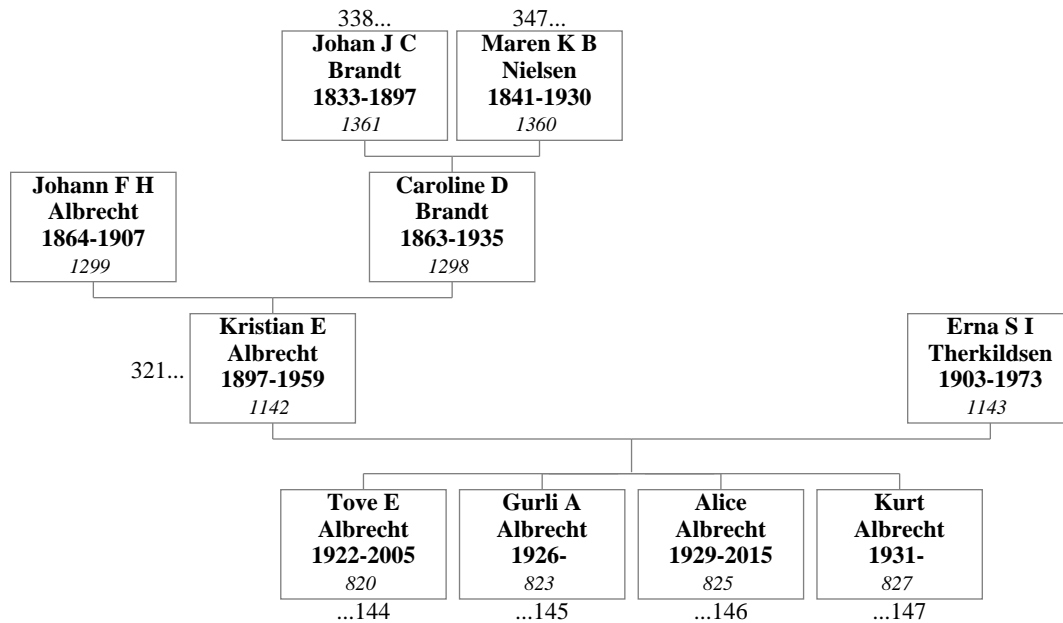

**280. Jens Peter Nielsen og Ane Thomine Johanne Nielsen Bæk**

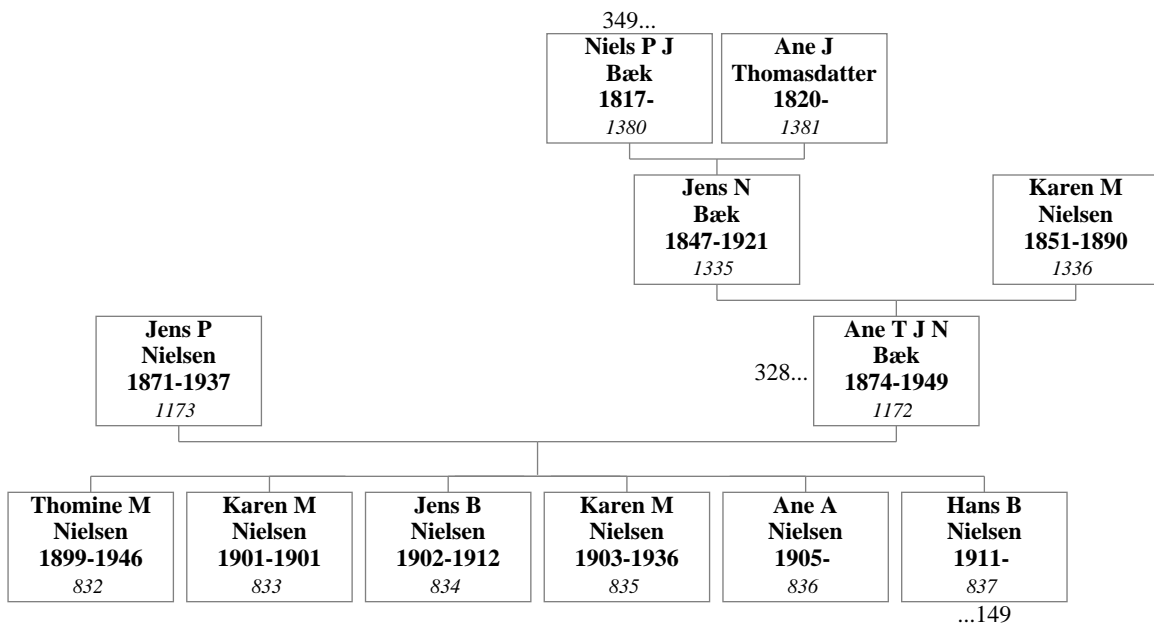

**281. Niels Peter Bæk og Christine Emilie Larsen**

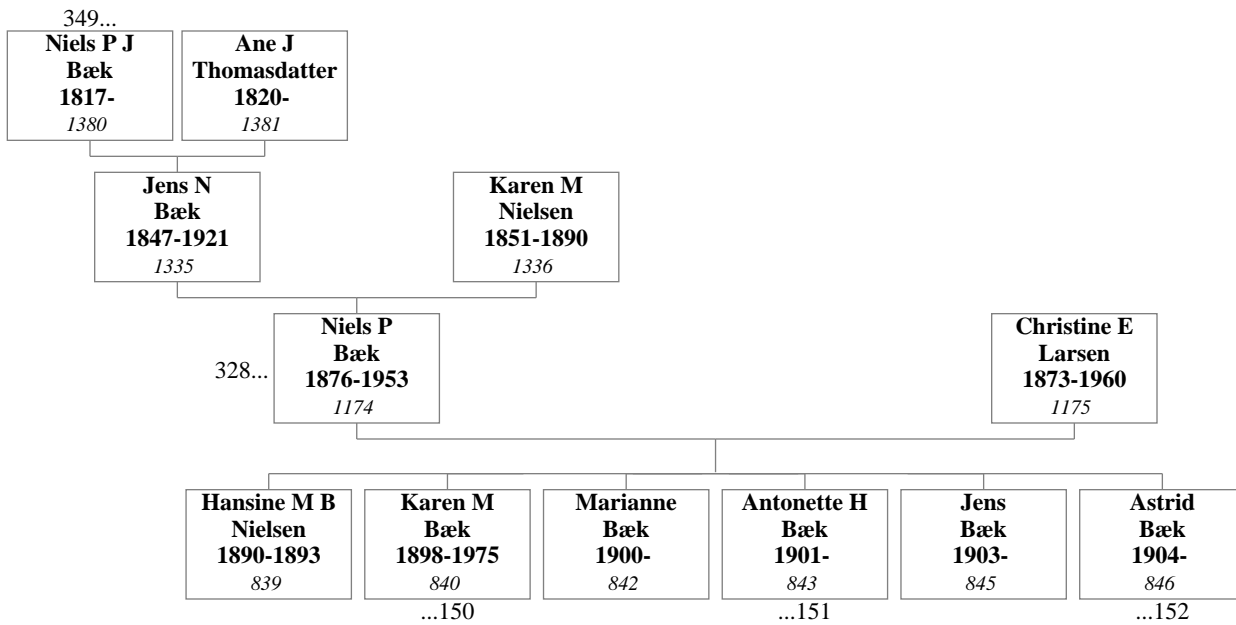

**282. Ferdinand Andersen og Karen Marie Bæk**

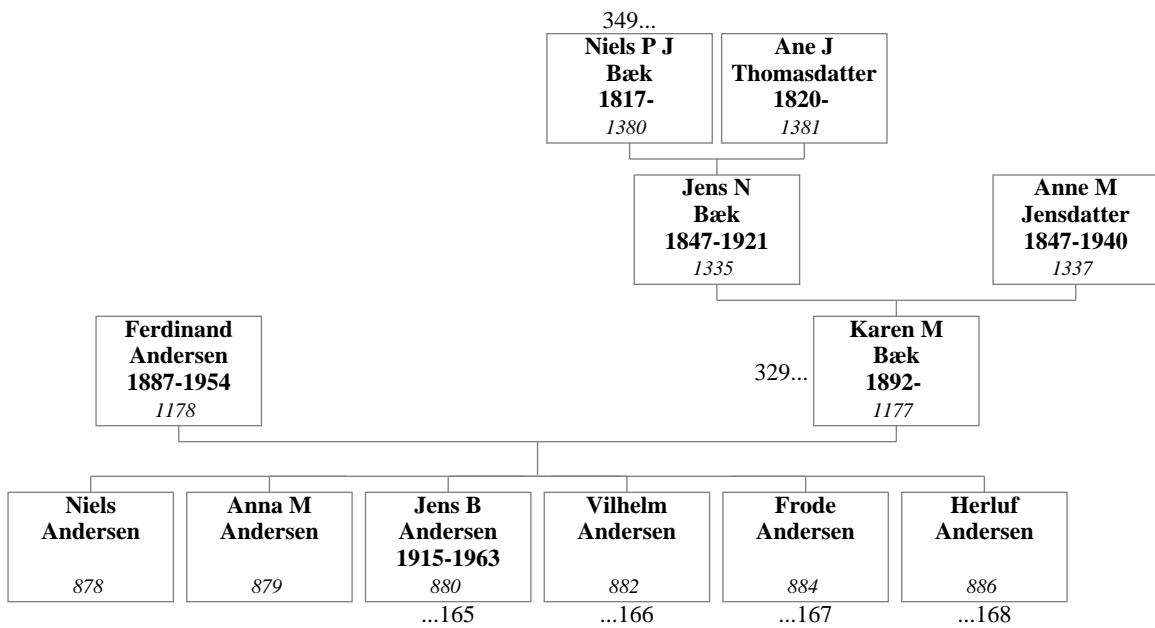

**283. Jens Christian Munch Jensen og Mariane Borggaard**

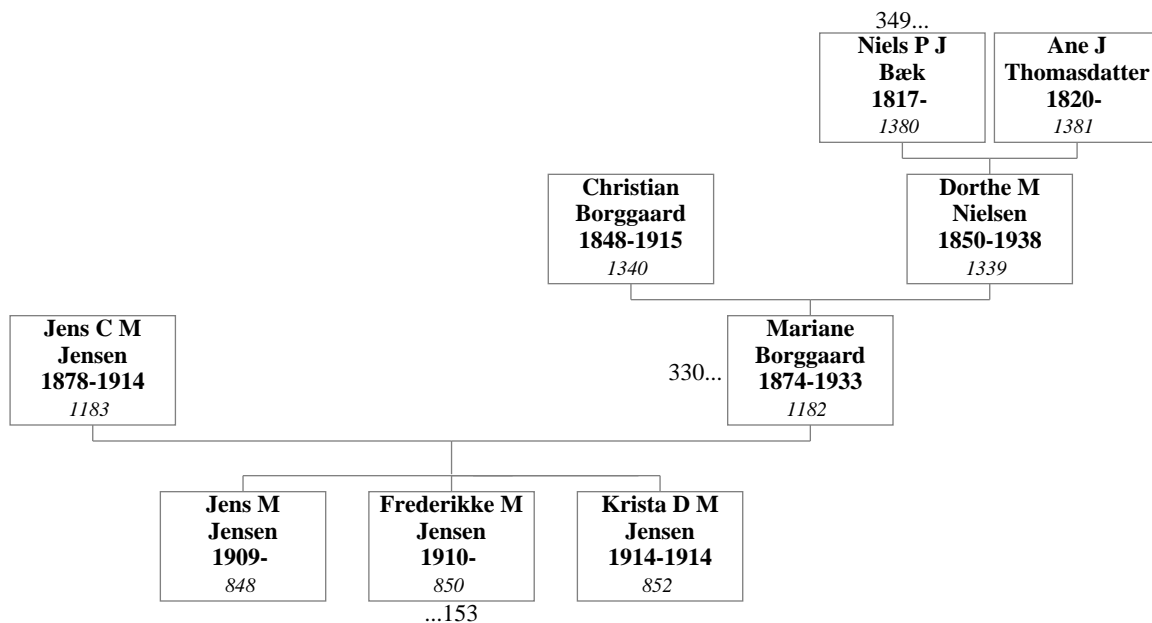

**284. Kristian Kristoffersen og Anna Johanne Borggaard**

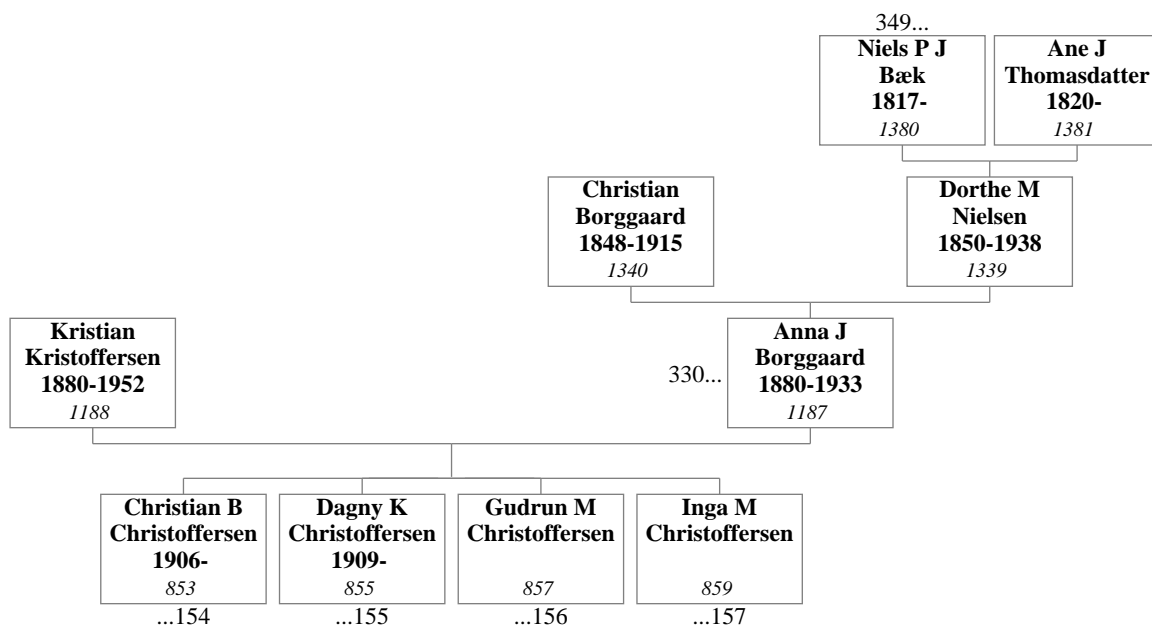

**285. Budolf Kristian Budolfsen og Thomine Marie Borggaard**

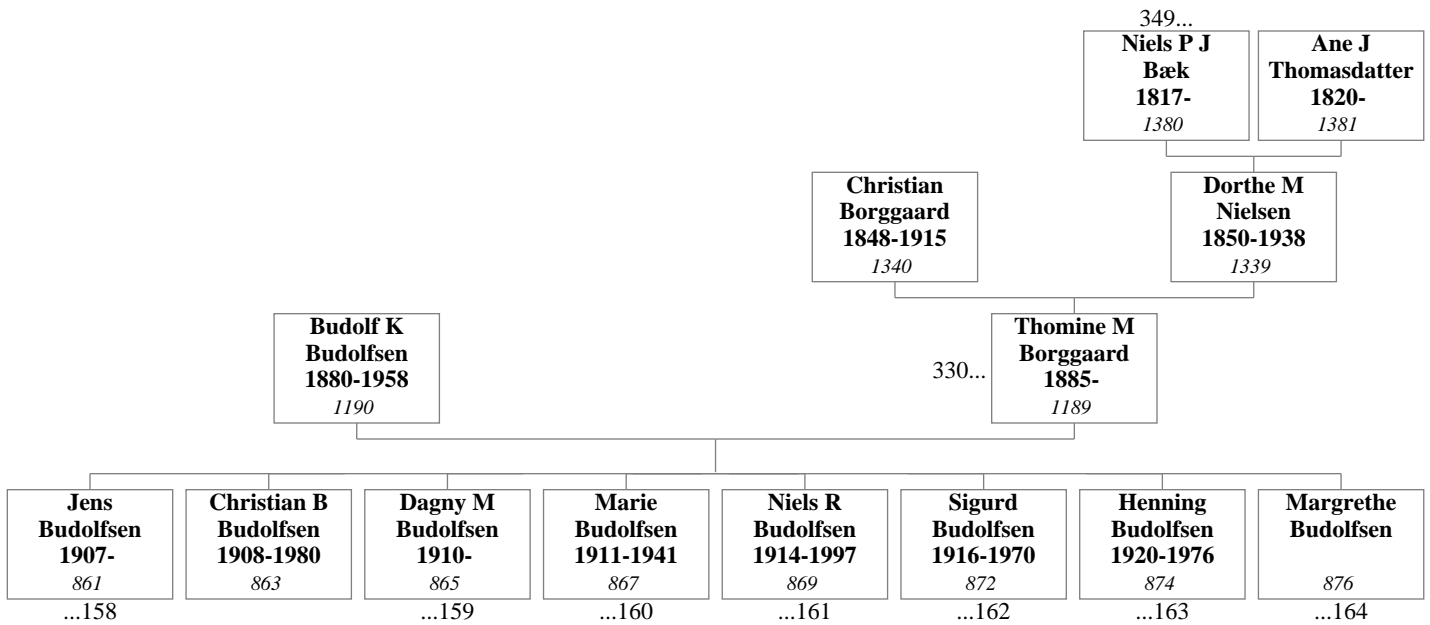

**286. Niels Peder Vittrup og Maren Bæk**

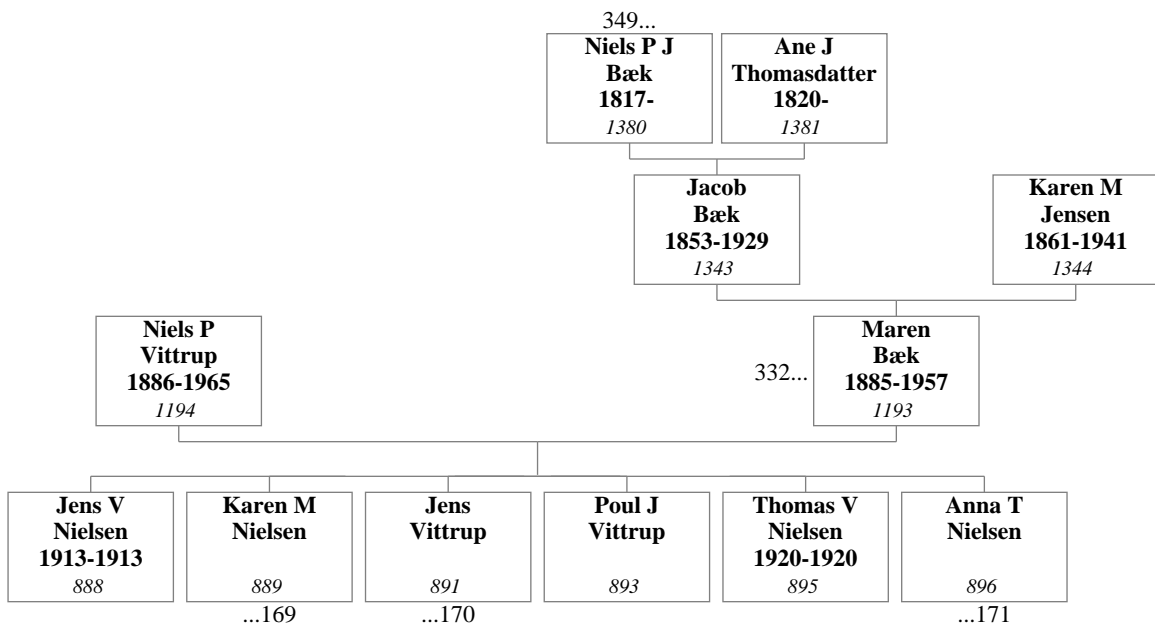

**287. Niels Peder Bæk og Anne Kathrine Nielsen**

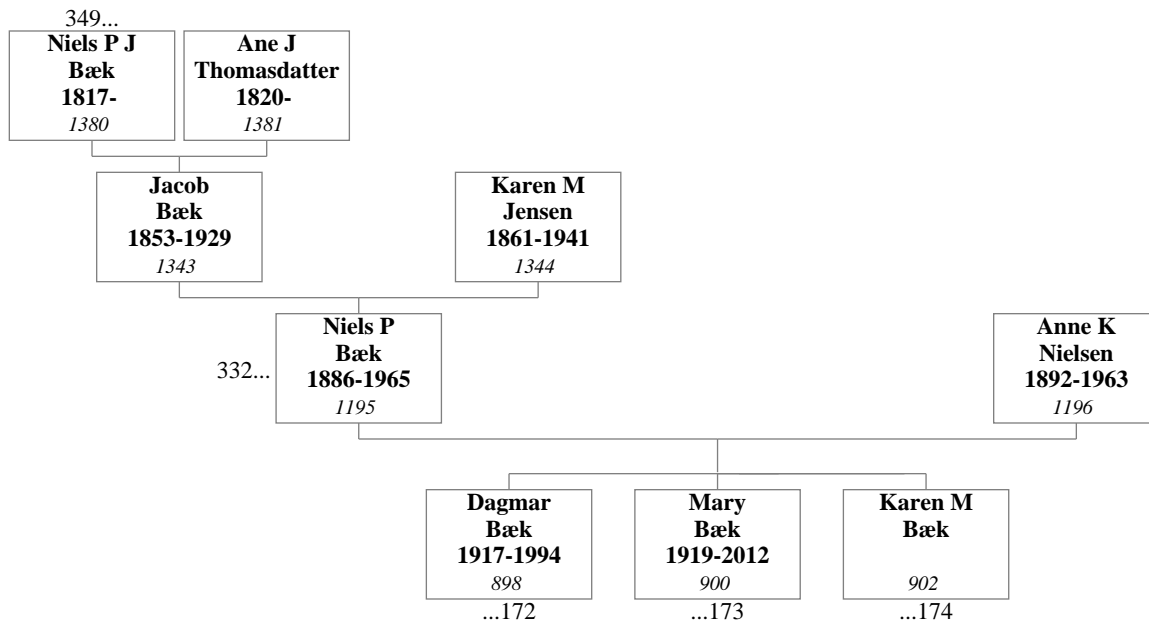

**288. Anders Peter Bæk og Maren Bæk**

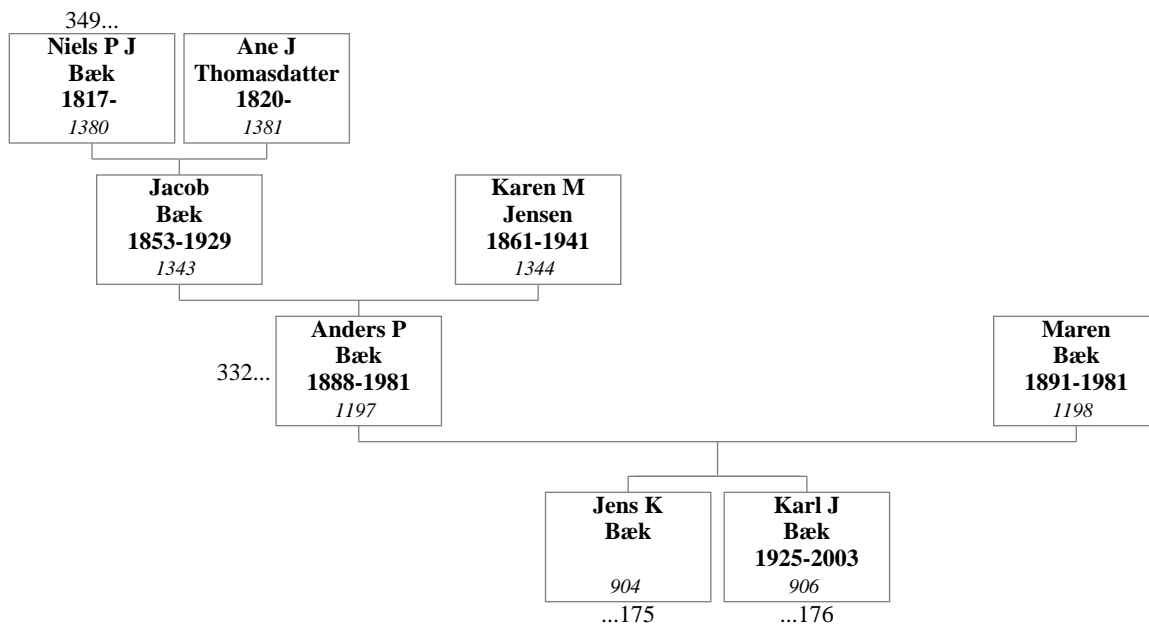

**289. Thomas Bæk og Ane Marie Nielsen**

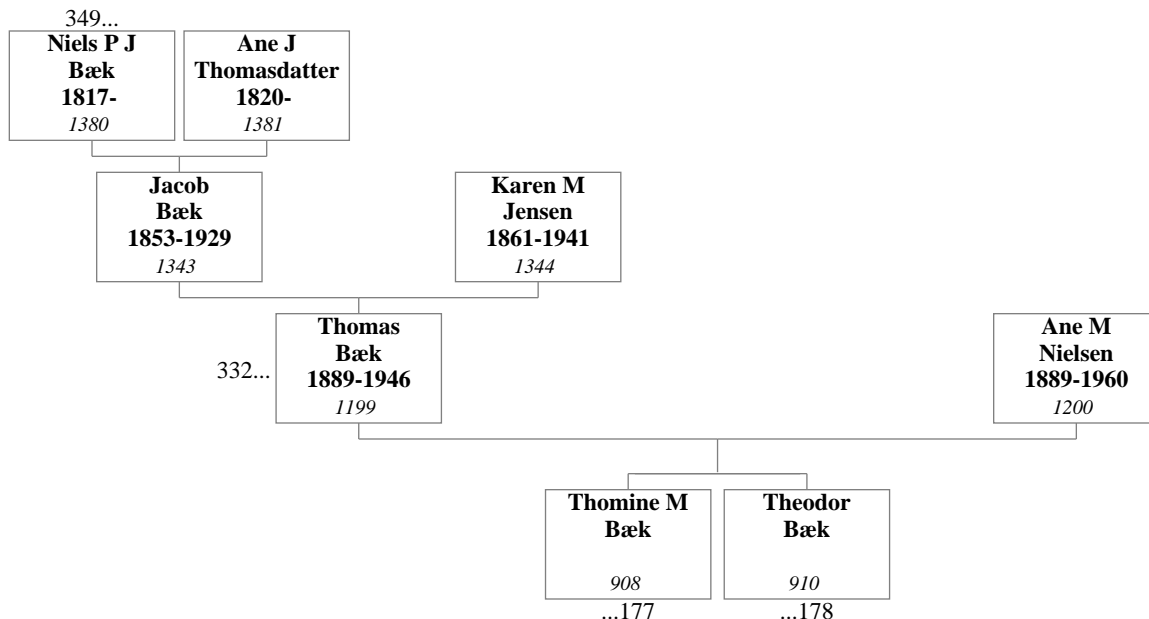

**290. Jens Bæk og Thomine Abigail Andersen**

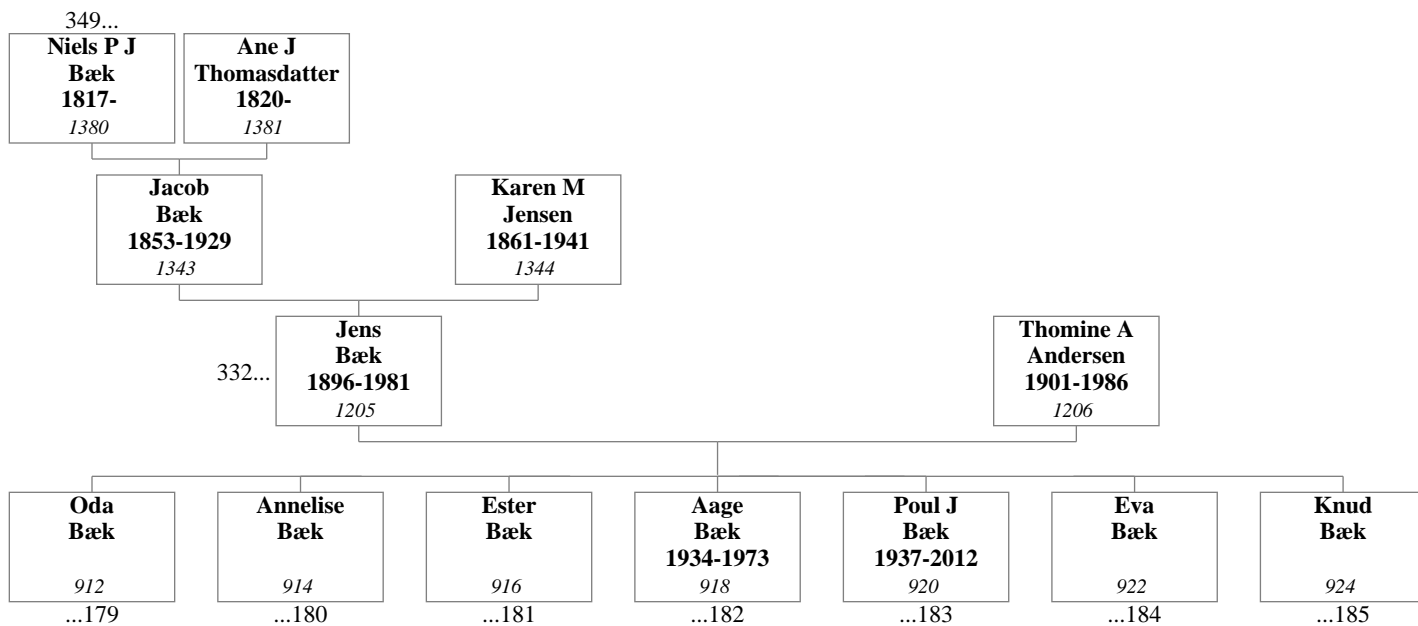



**291. Martin Isaksen og Anna Marie Bæk**

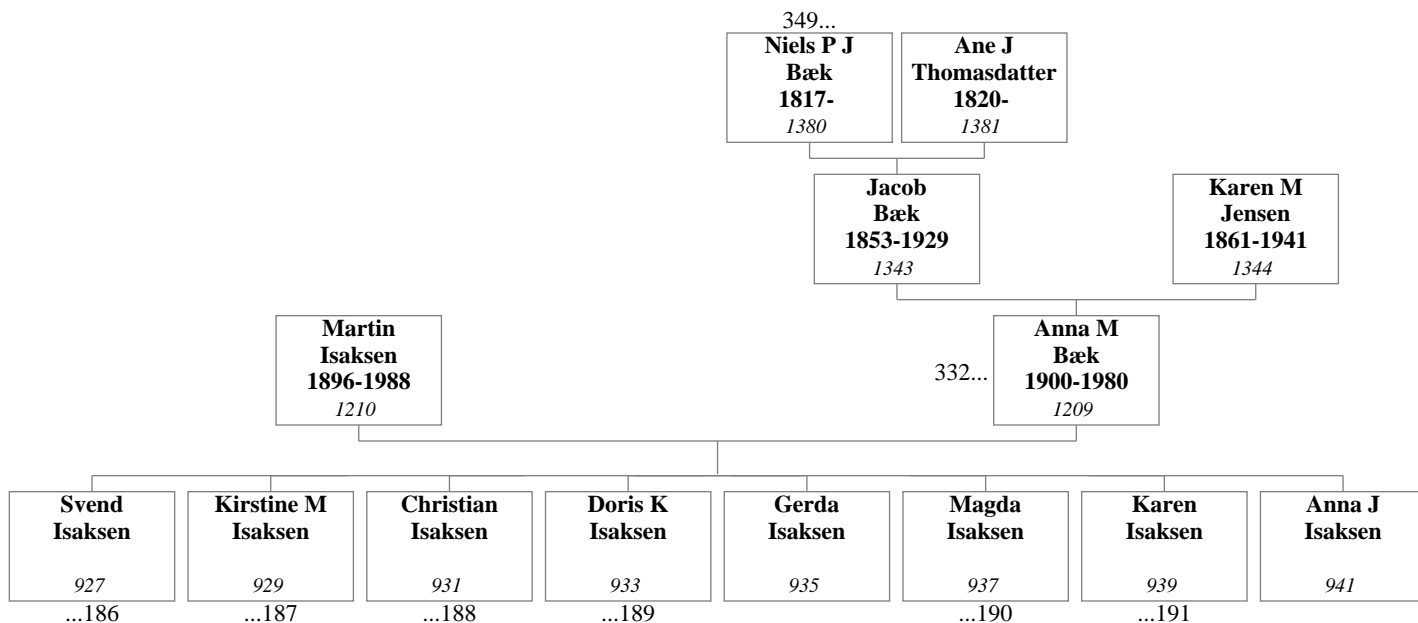

**292. Karl Johannes Bæk og Ellen Marie Nielsen**

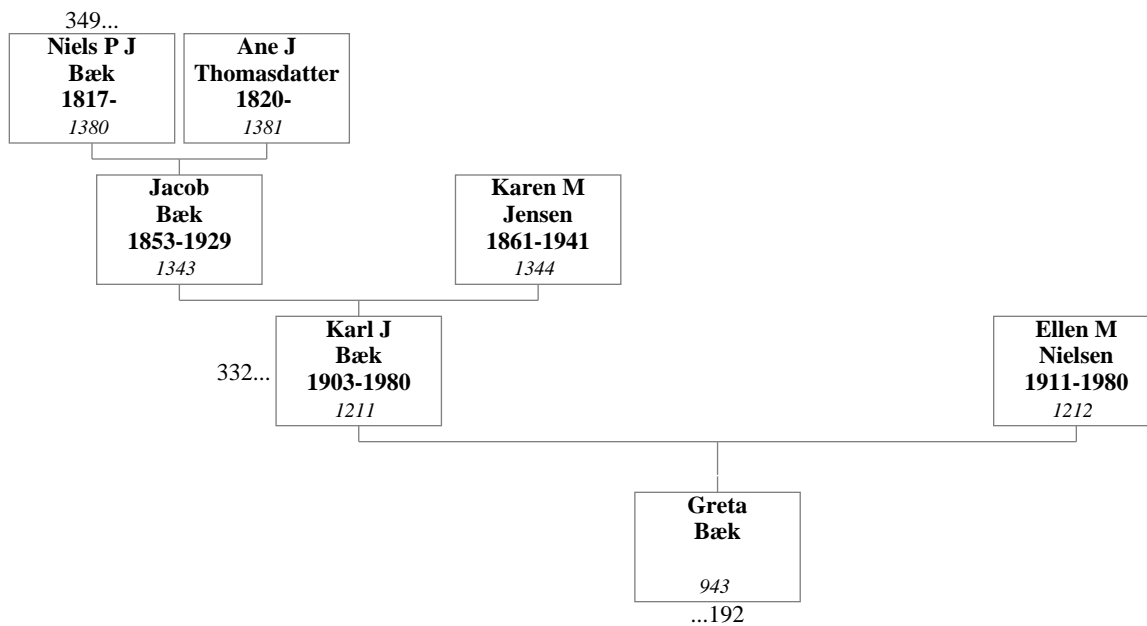

**293. Jakob Bæk og Astrid Jensen**

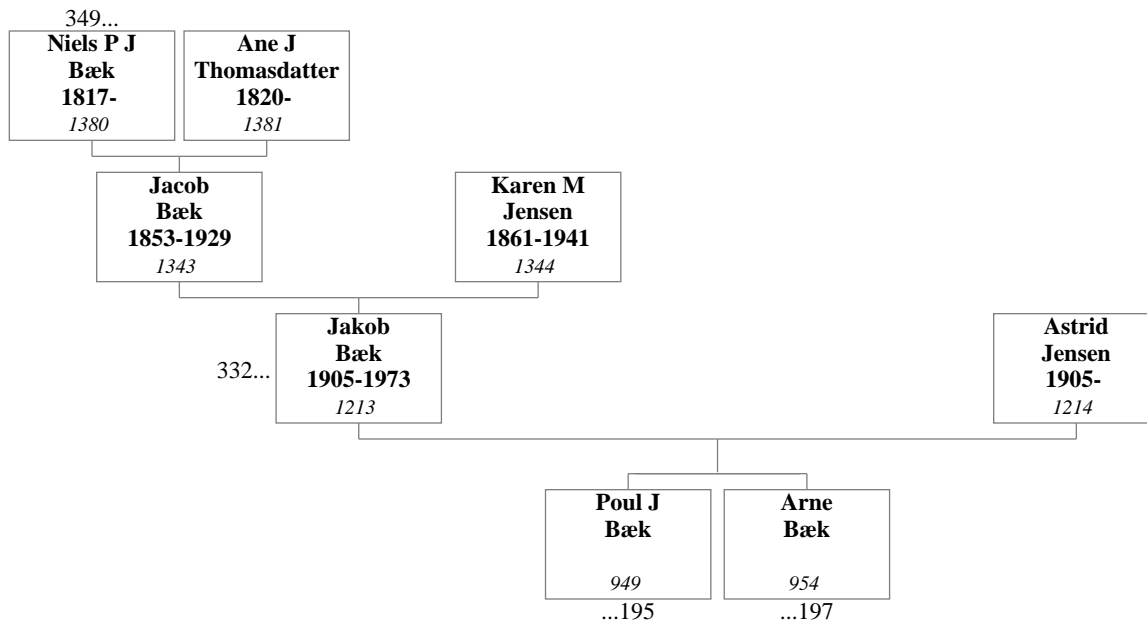

**294. Christen Arnskov og Antonette Kristine Nielsen**

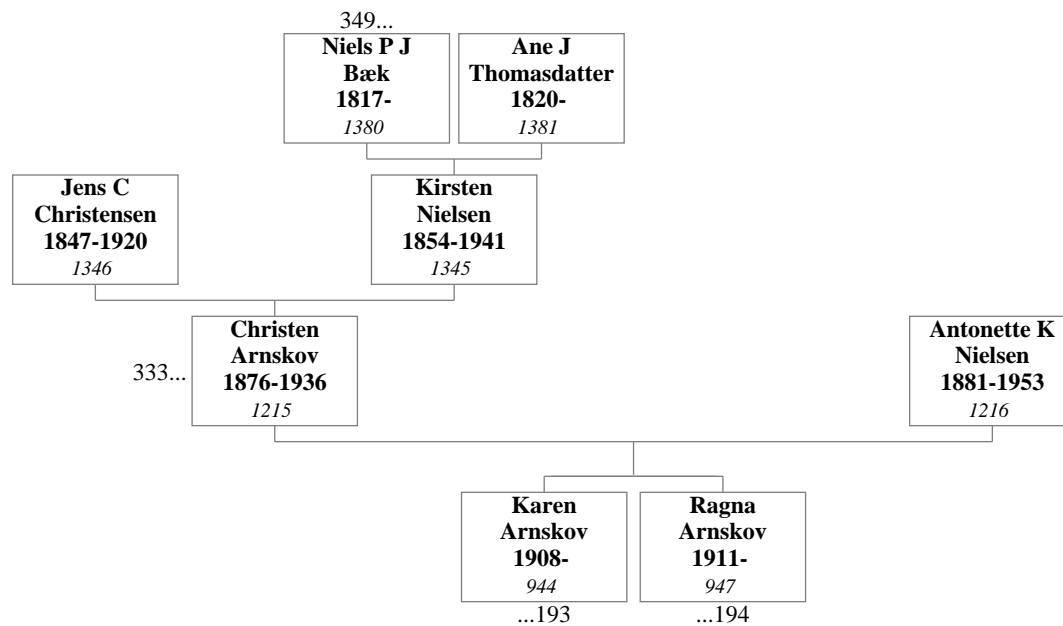

**295. Lars Jacobsen og Ane Johanne Christensen**

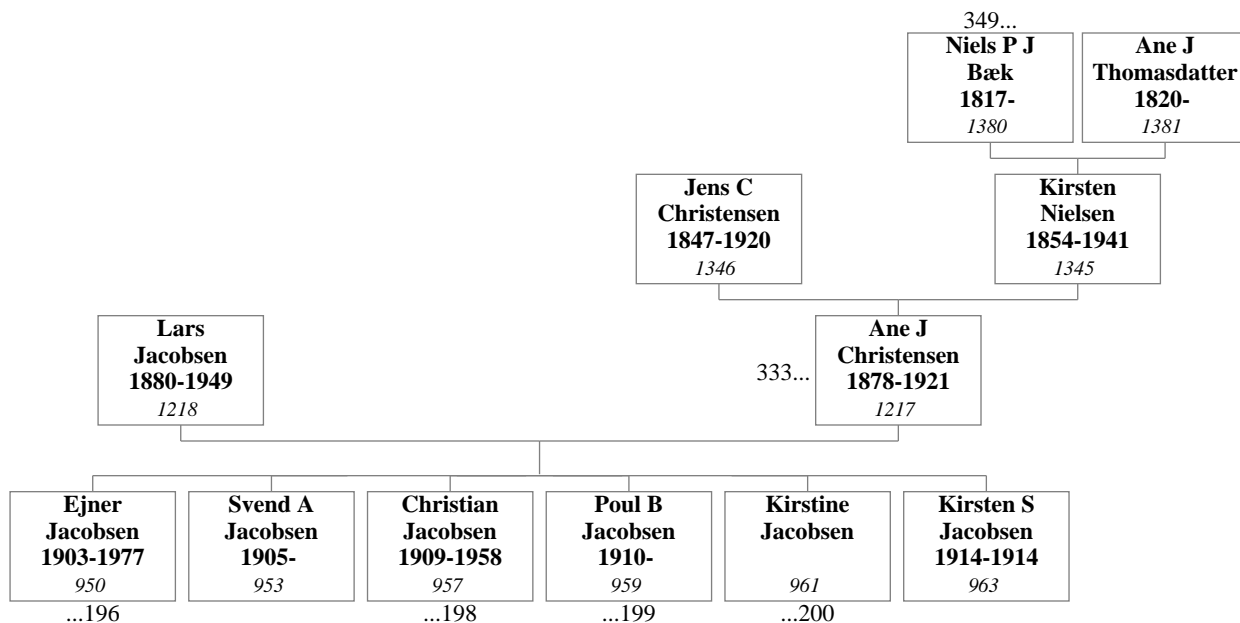

**296. Vilhelm Iversen og Karen Marie Christensen**

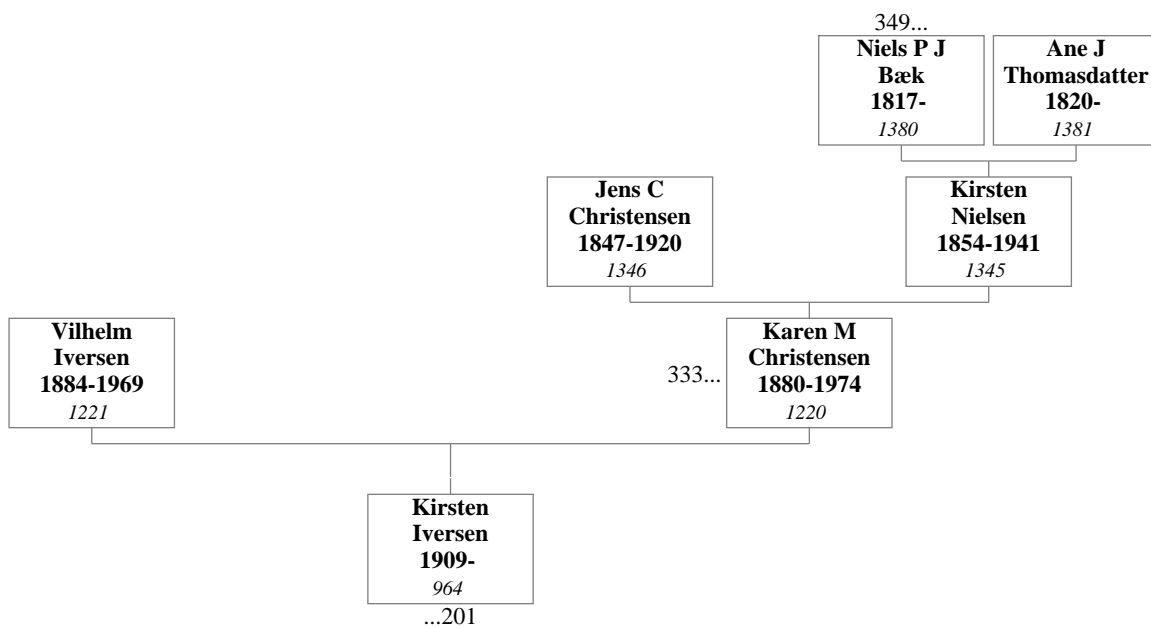

**297. Thomas Kristensen og Hansine Martine Rasmussen**

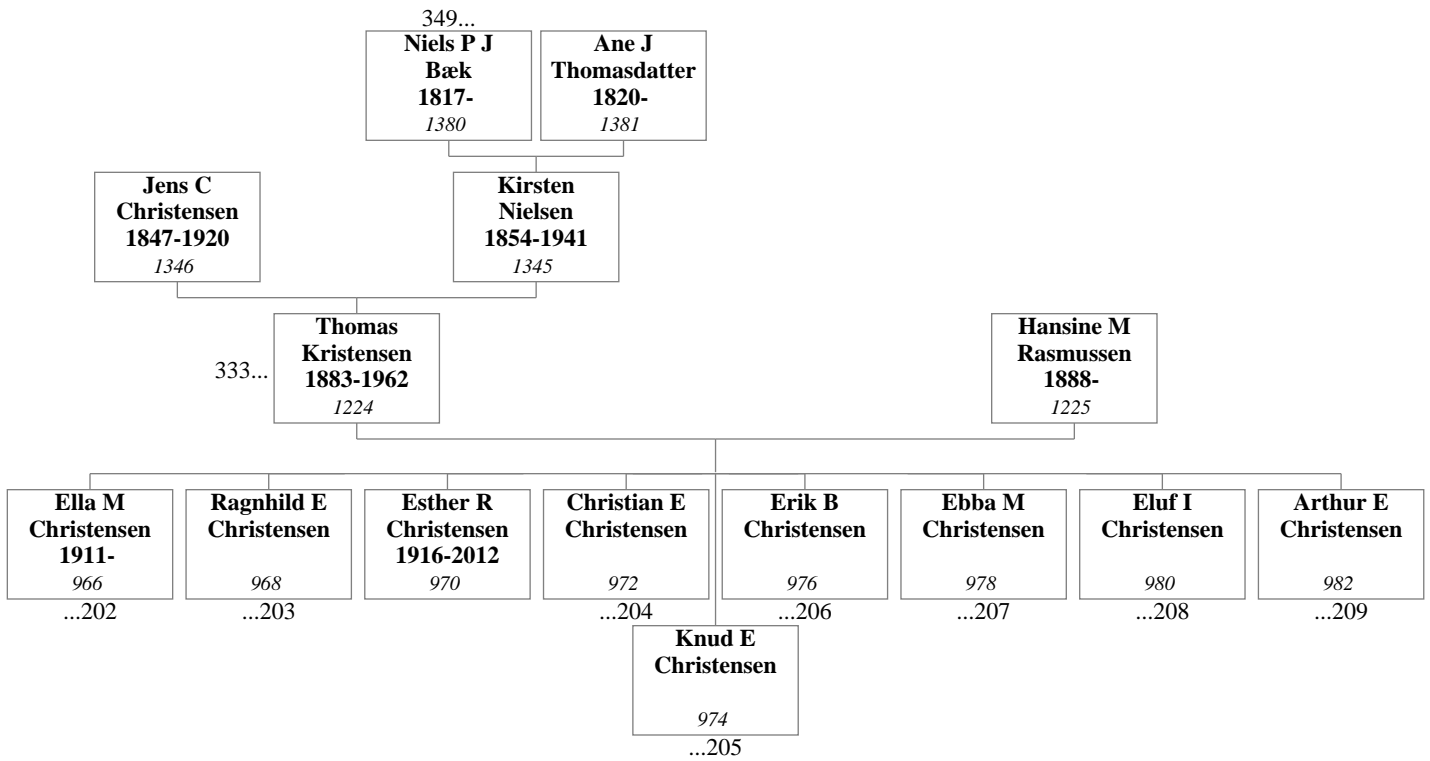

**298. Karl Theodor Jensen og Maria Kristensen**

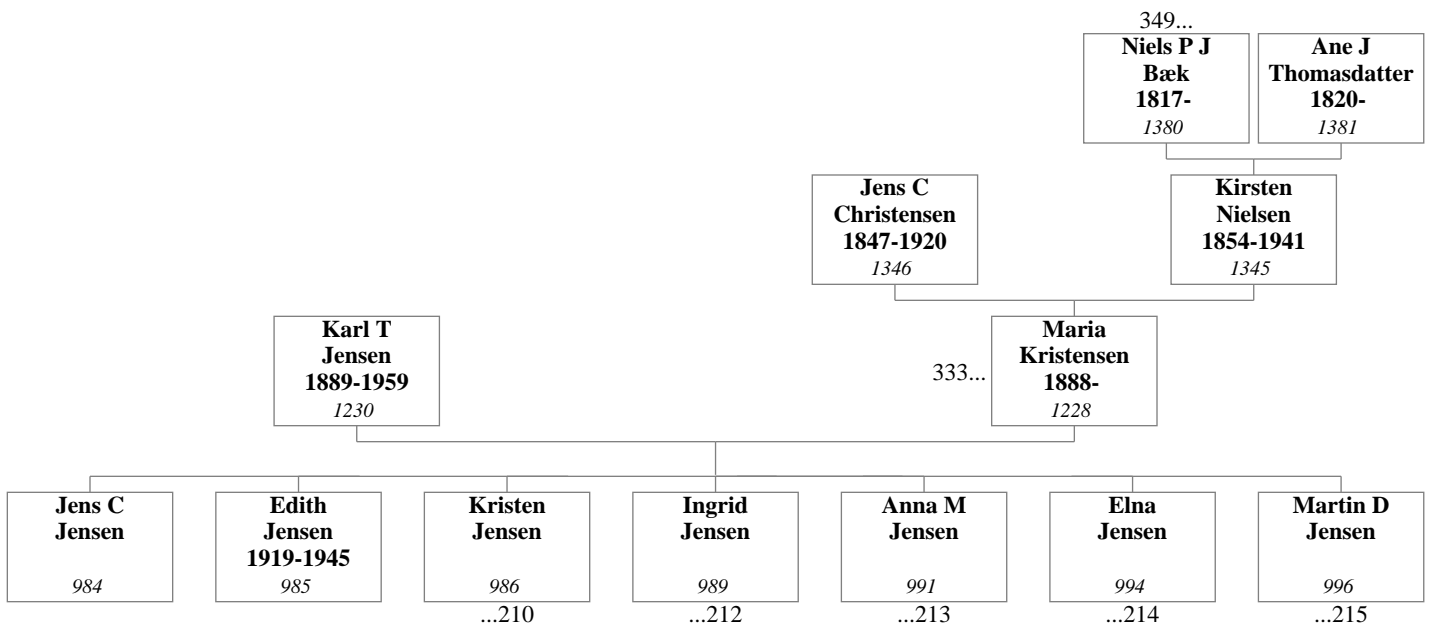

**299. Jørgen Kristian Jørgensen og Anna Ottilie Christensen**

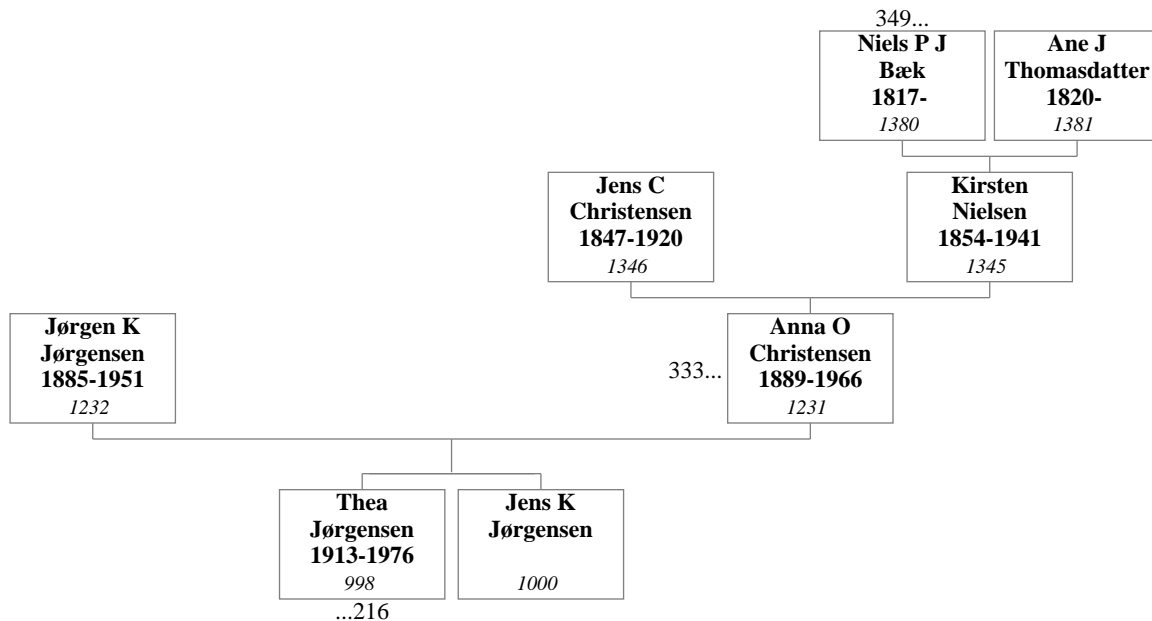

**300. Edvard Johannes Emanuel Frederiksen og Laura Kirstine Kristensen**

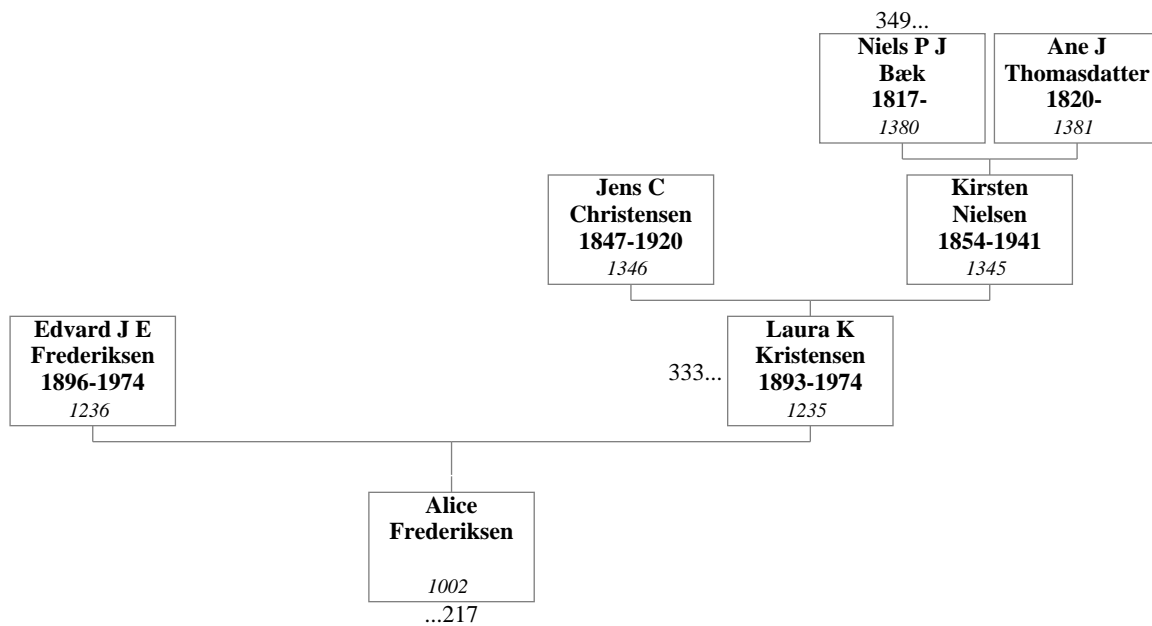

**301. Jens Holger Christensen og Ingeborg Kathrine Nielsen**

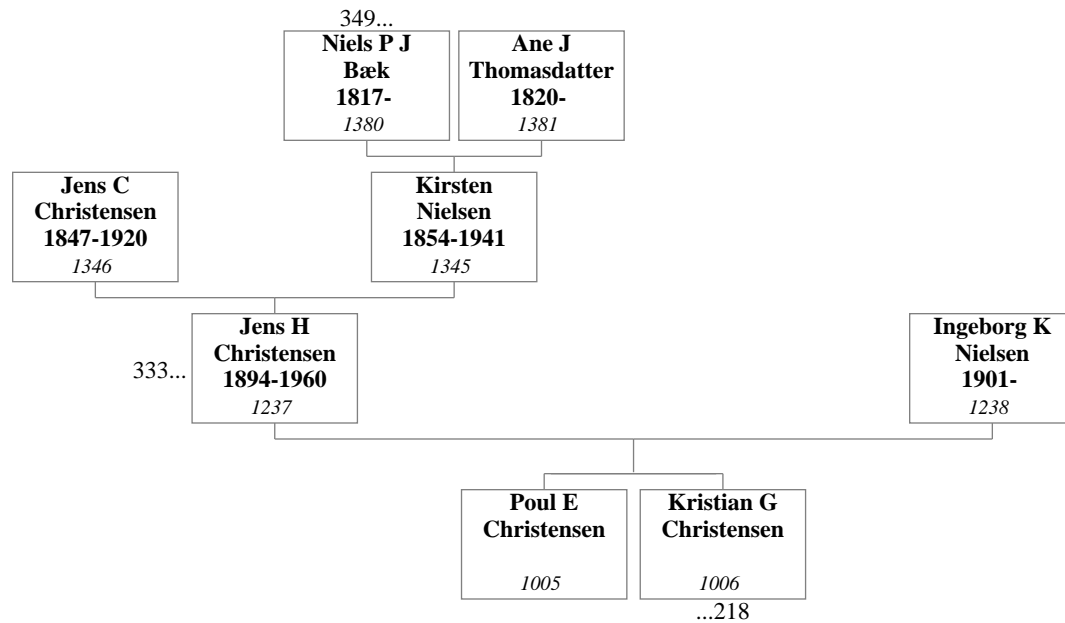

**302. Jens Kristian Christensen og Gerda Mette Kirstine Kristiansen**

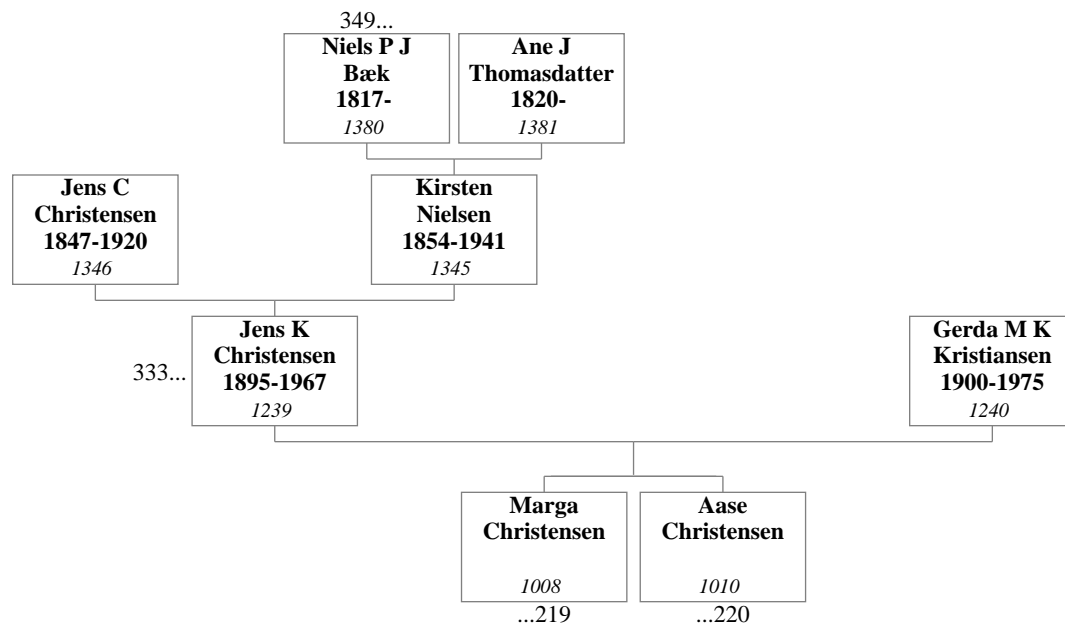

**303. Karl Jacob Kristensen og Ane Johanne Bæk**

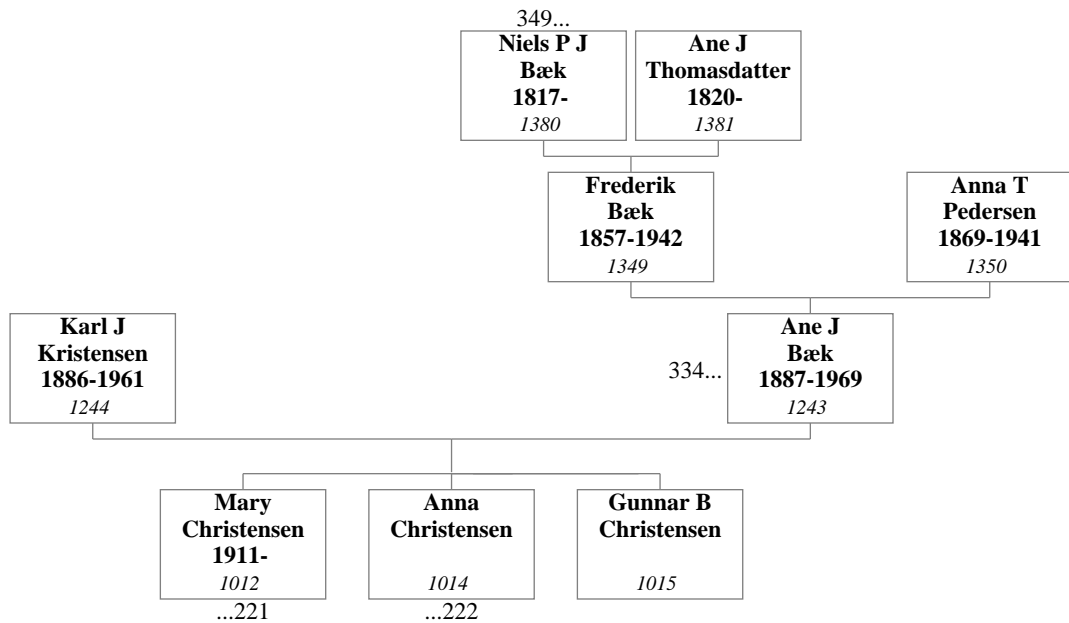

**304. Niels Peter Bæk og Ane Kirkelund**

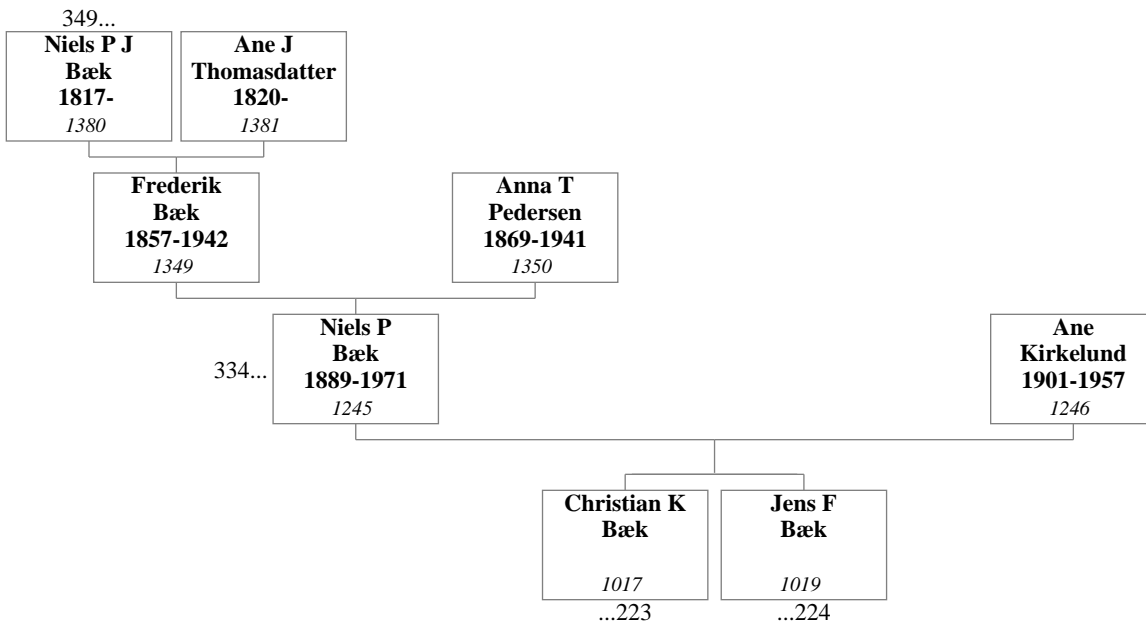

**305. Peder Kristian Sørensen Ejstrup og Thomine Birgitte Bæk**

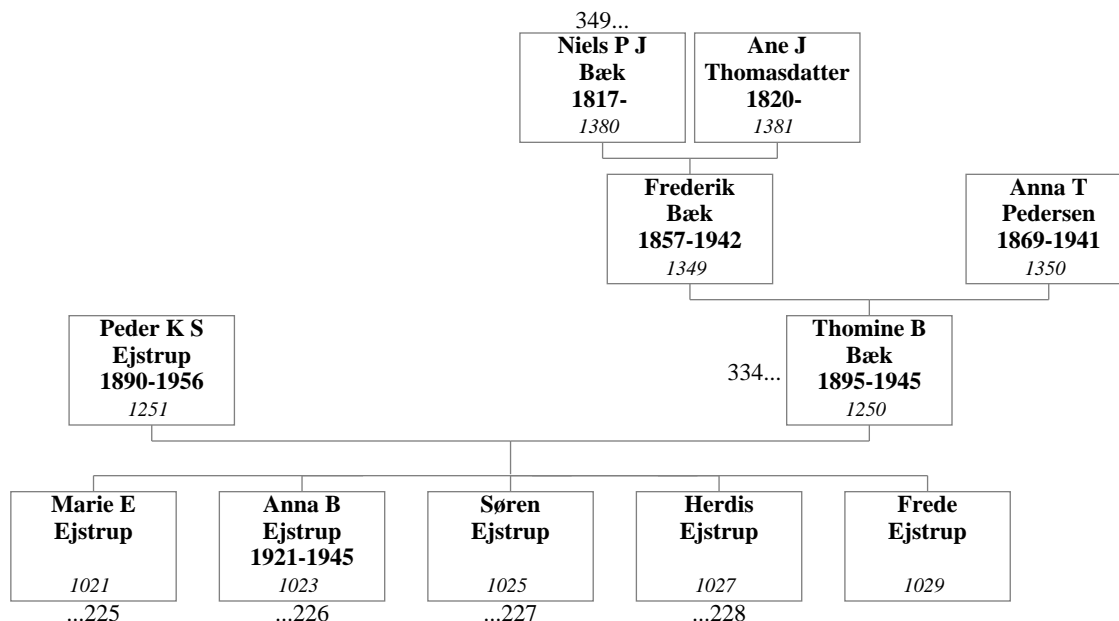

**306. Budolf Christensen Budolfsen og Else Sofie Nielsen**

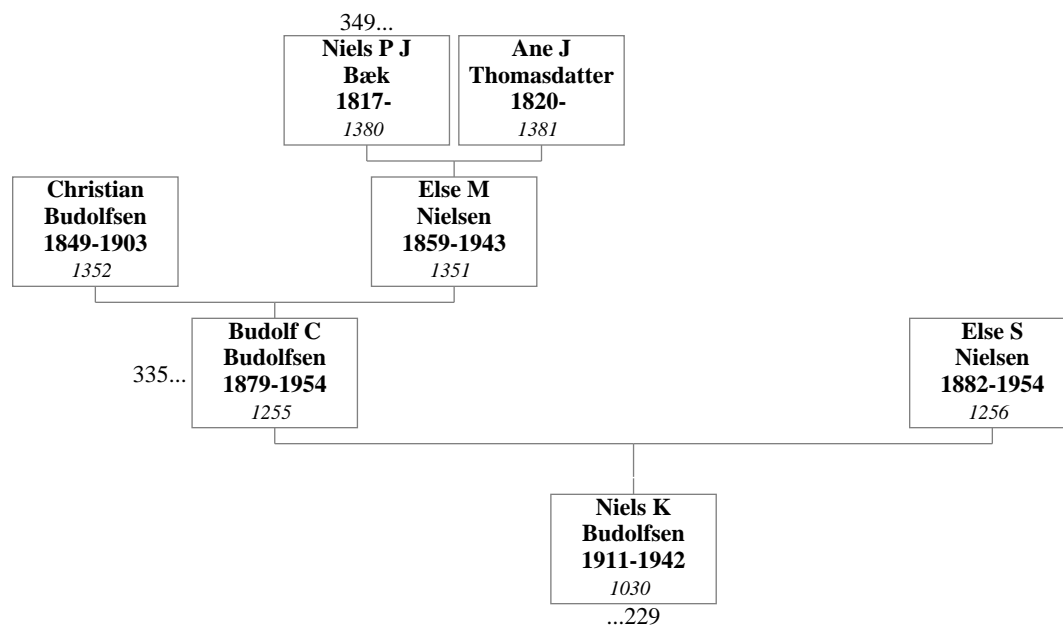



**307. Lars Peter Larsen og Anna Johanne Budolfsen**

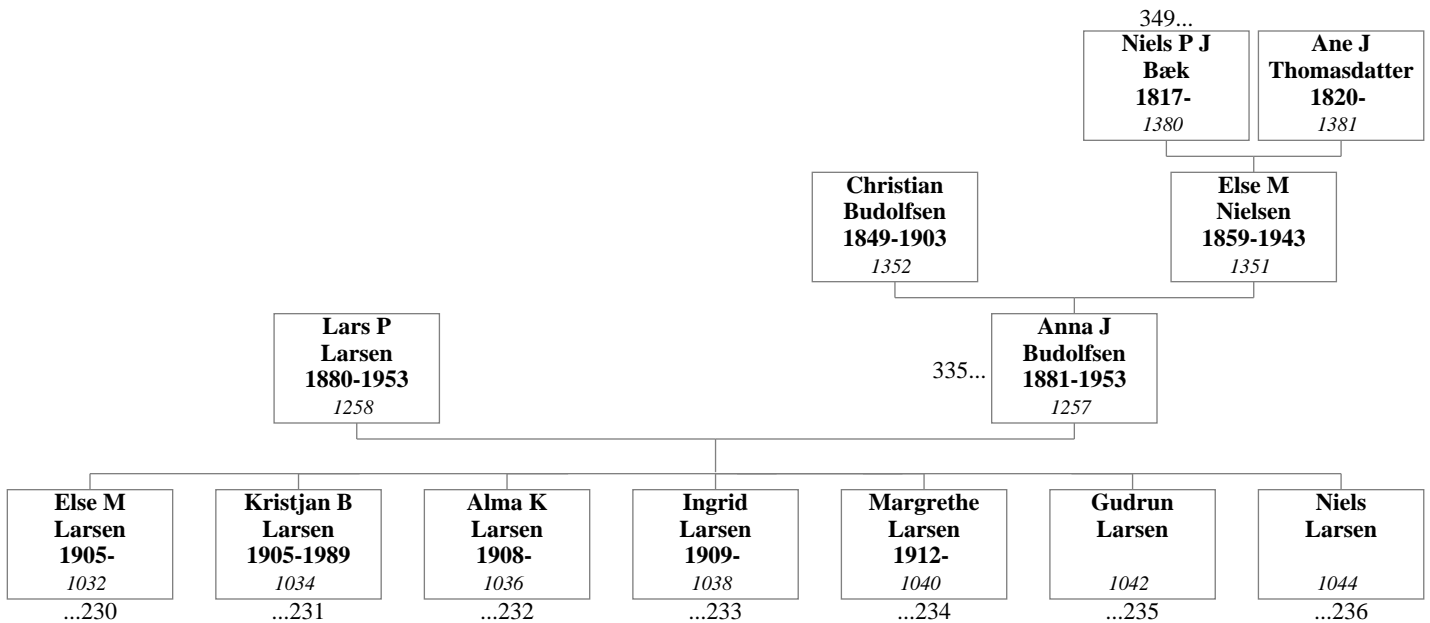

**308. Jens Martinus Dahl og Marie Budolfsen**

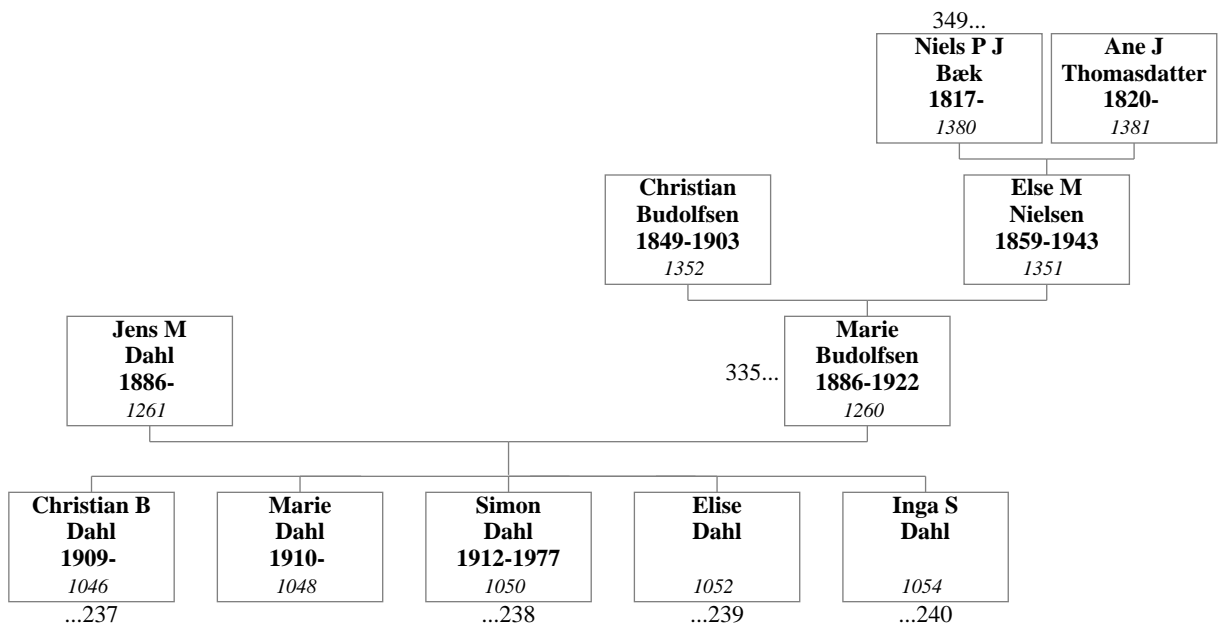

**309. Thomas Bæk og Mariane Kirstine Madsen**

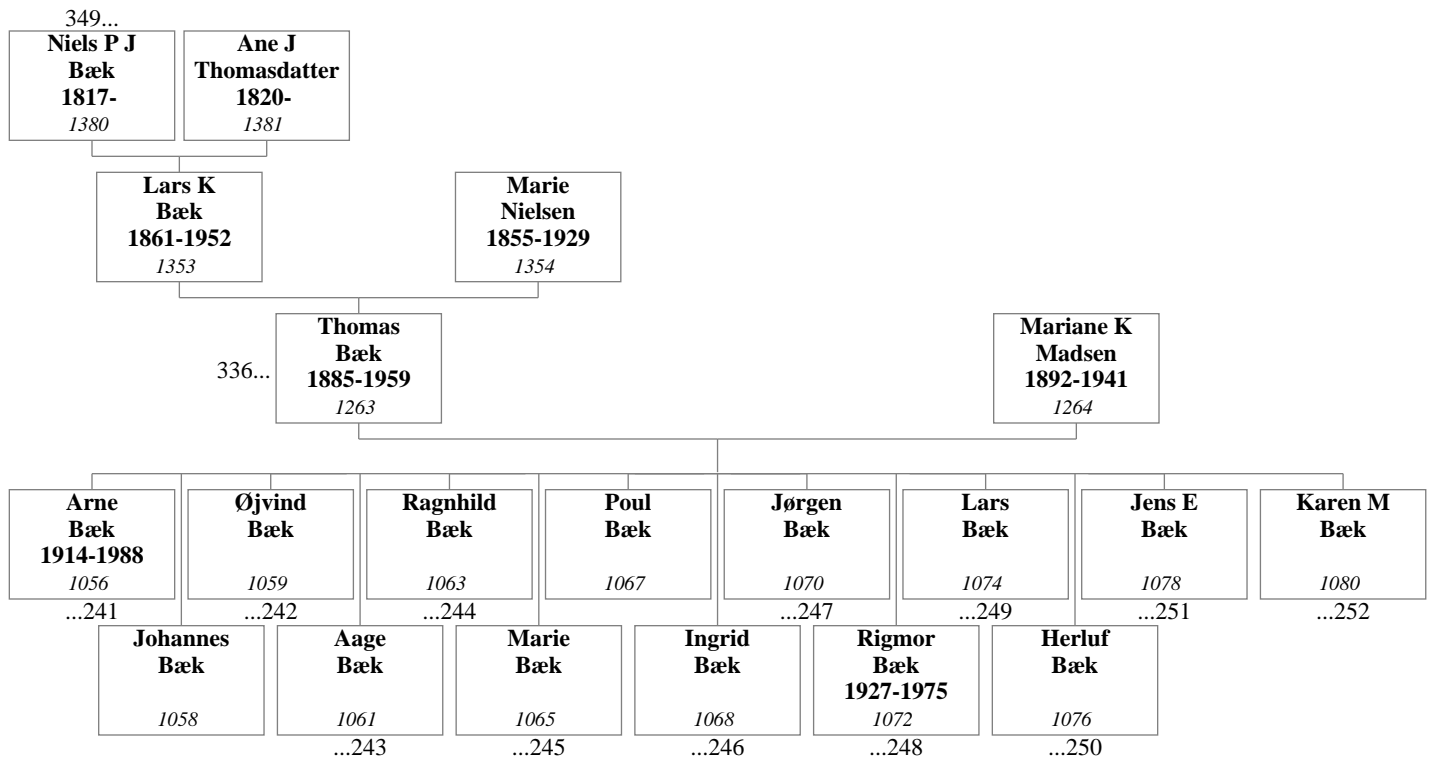

**310. Jens Bæk og Agnes Lauritsen Stokholm**

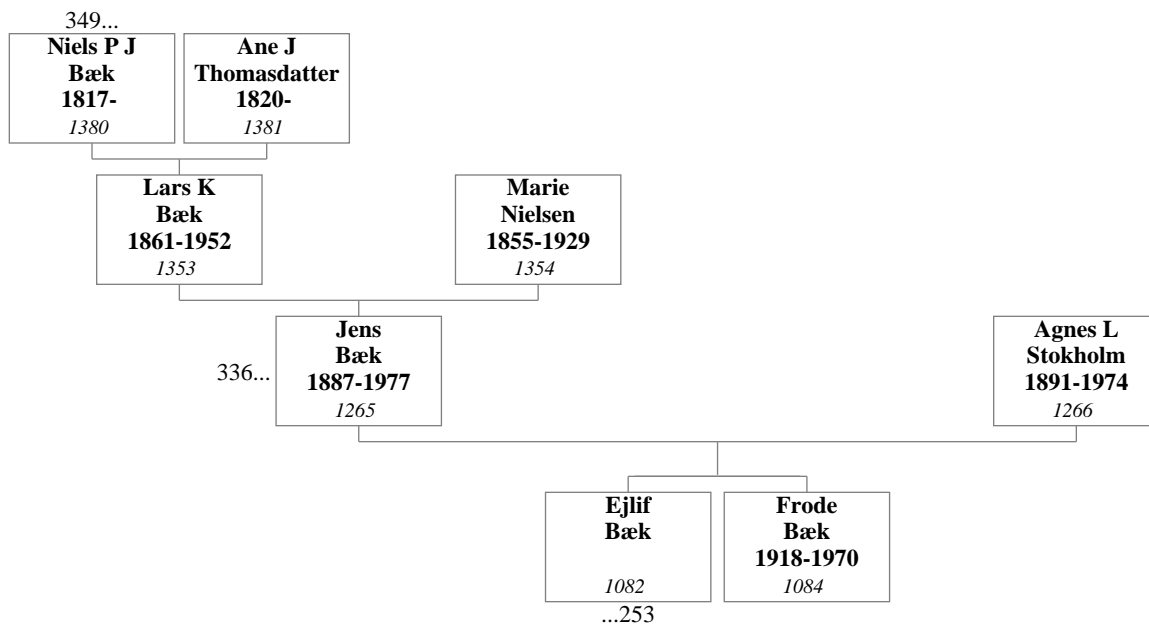

**311. Johannes Bæk og Inger Marie Møller**

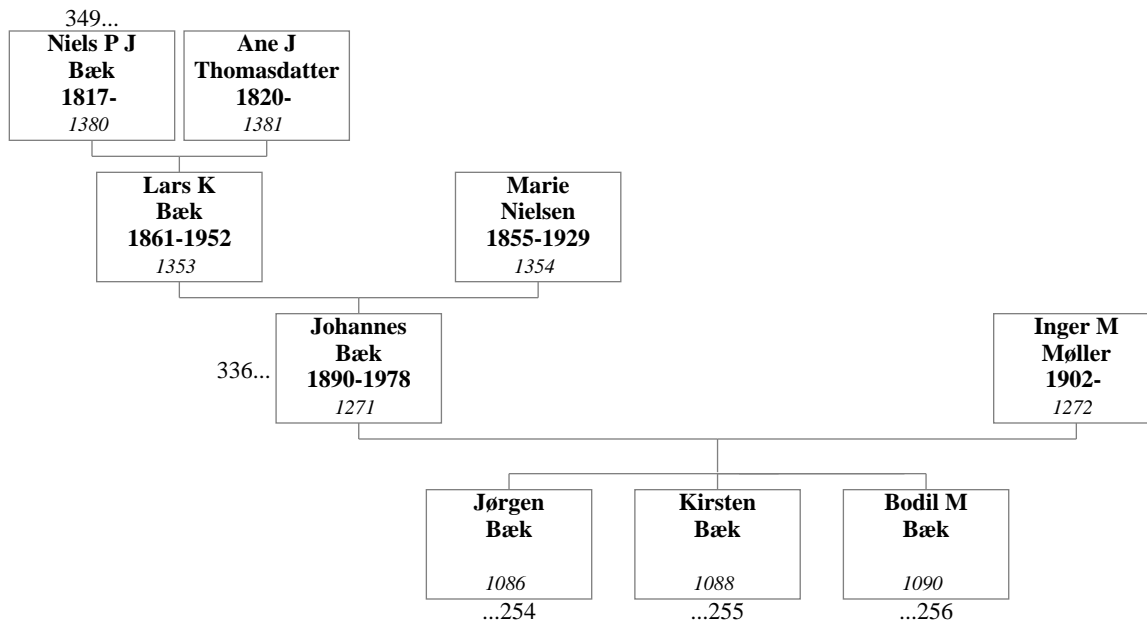

**312. Niels Peter Bæk og Anna Thomine Hyldig**

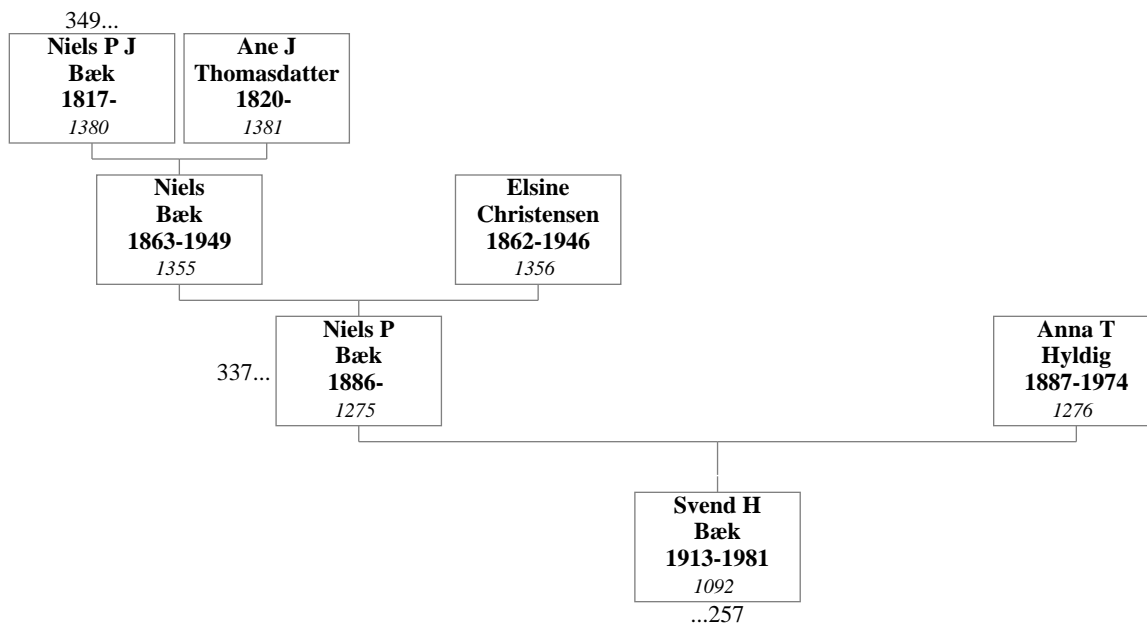

**313. Christen Bæk og Christense Jensen**

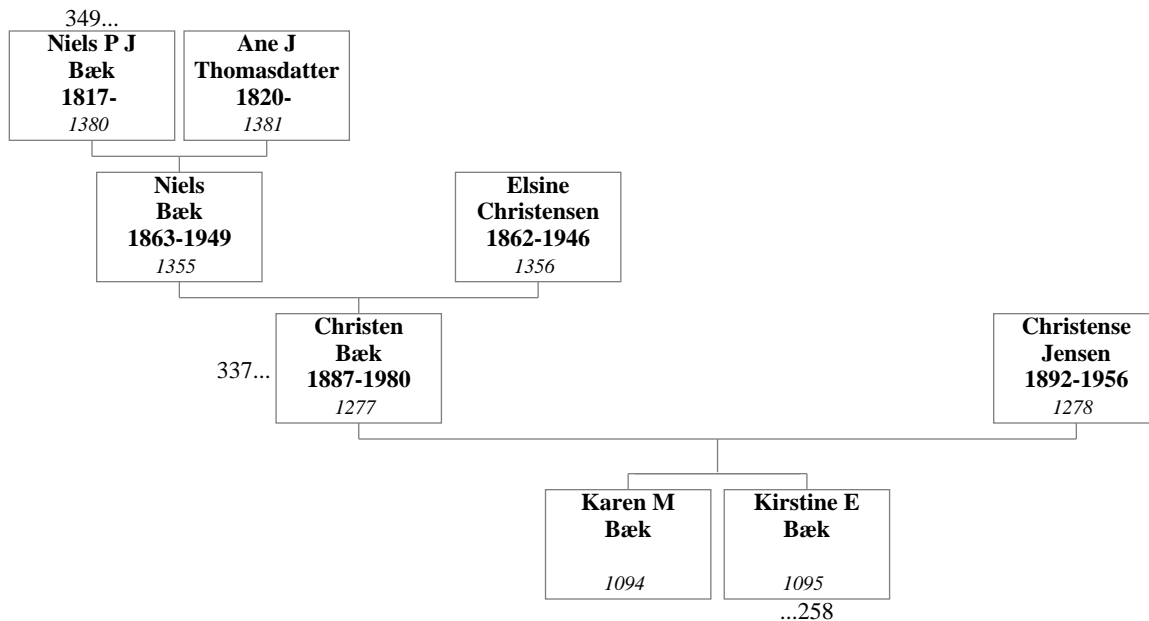

**314. Karen Marie Bæk**

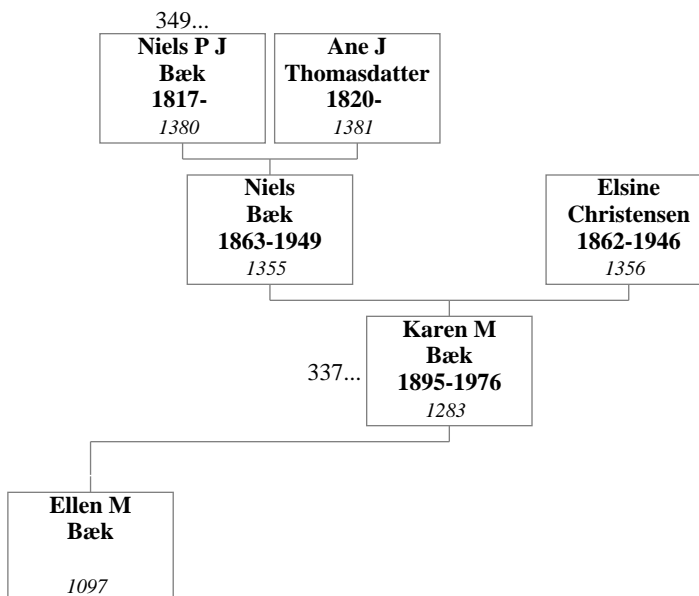

**315. Jørgen Bæk og Johanne Marie Petersen**

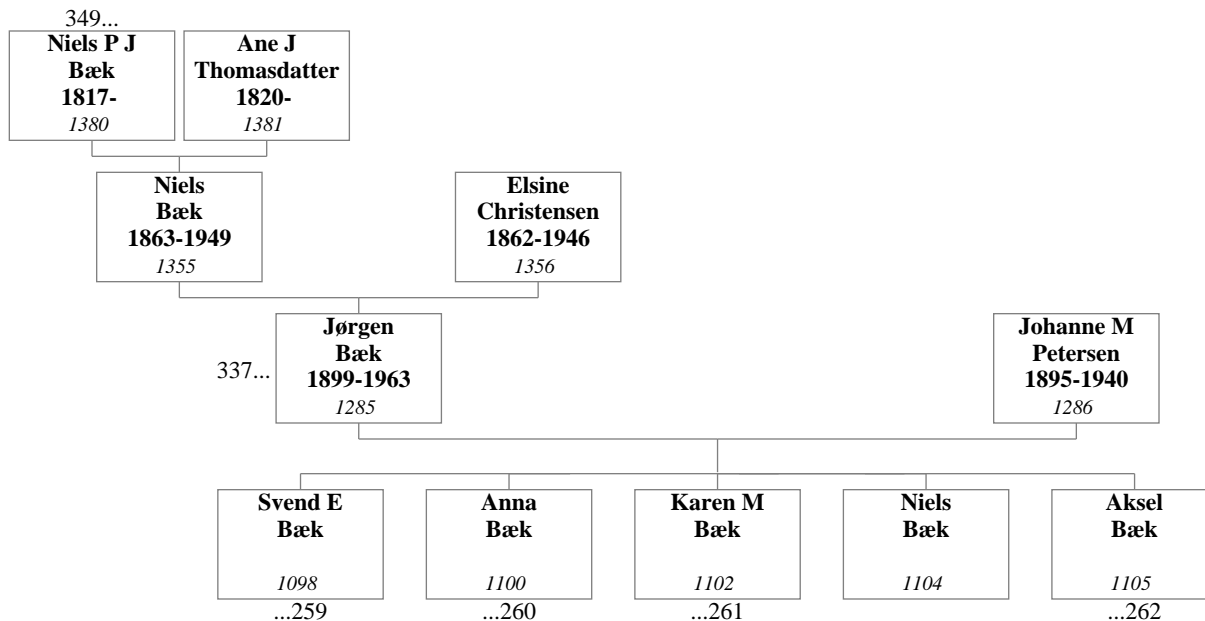

**316. Johannes Bæk og Laura Kristine Ottine Pedersen**

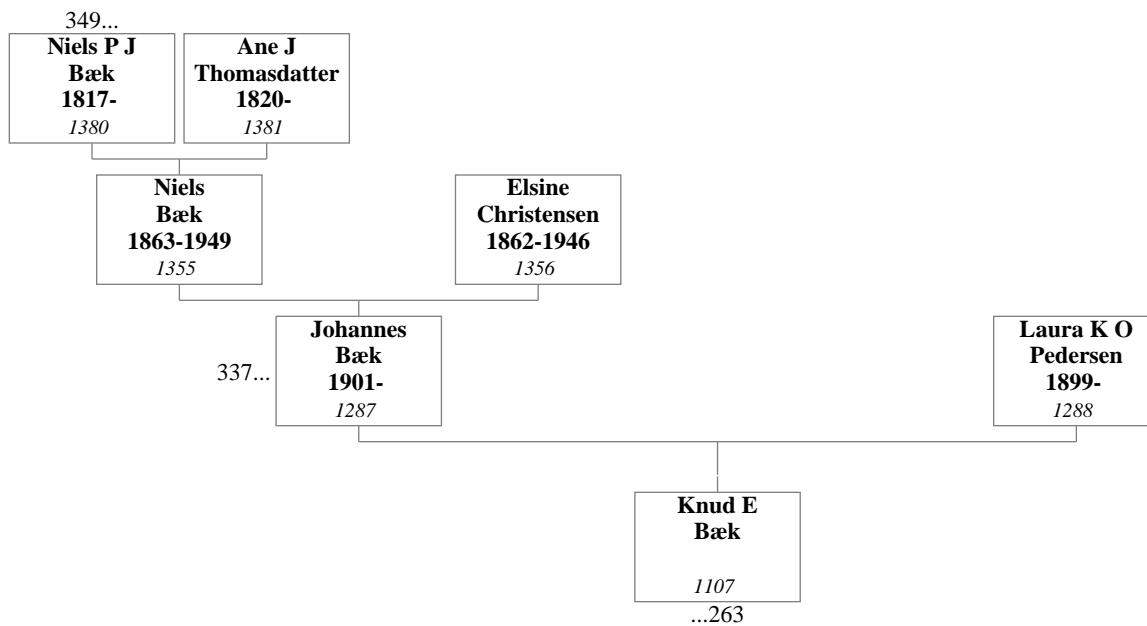

**317. Christian Bæk og Thyra Margrethe Eriksen**

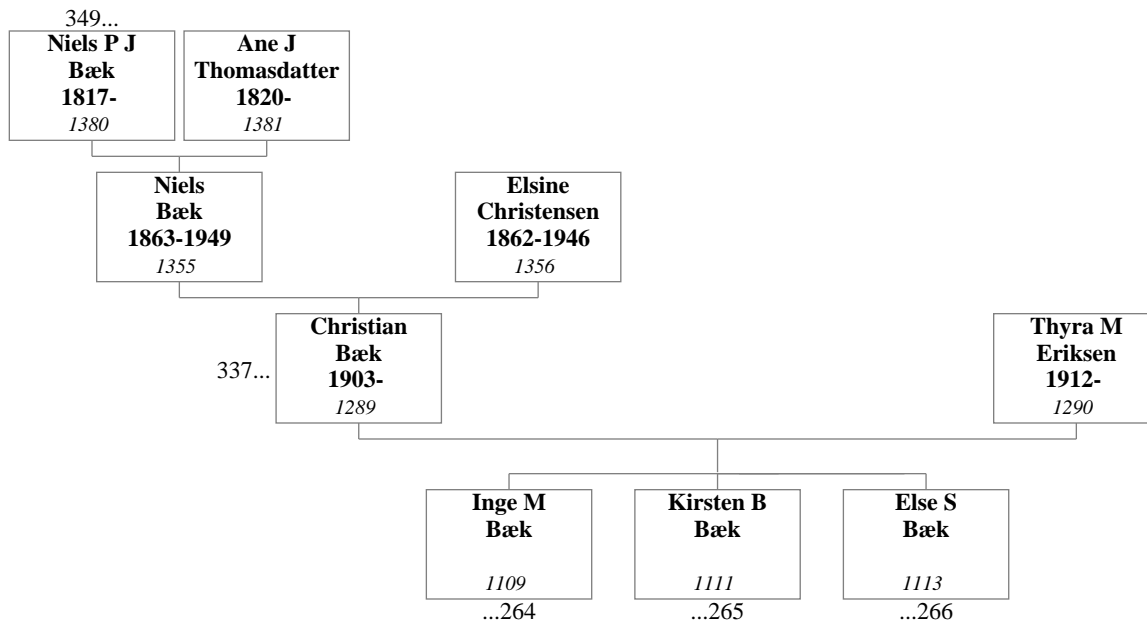

**318. Jens Bæk og Rigmor Margrethe Nielsen**

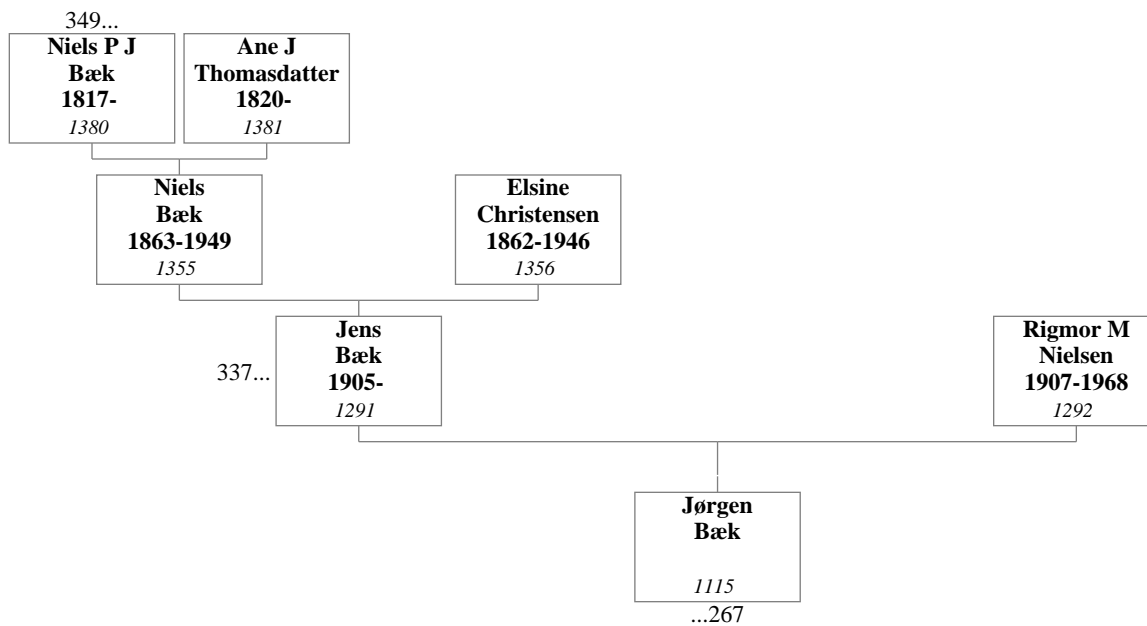

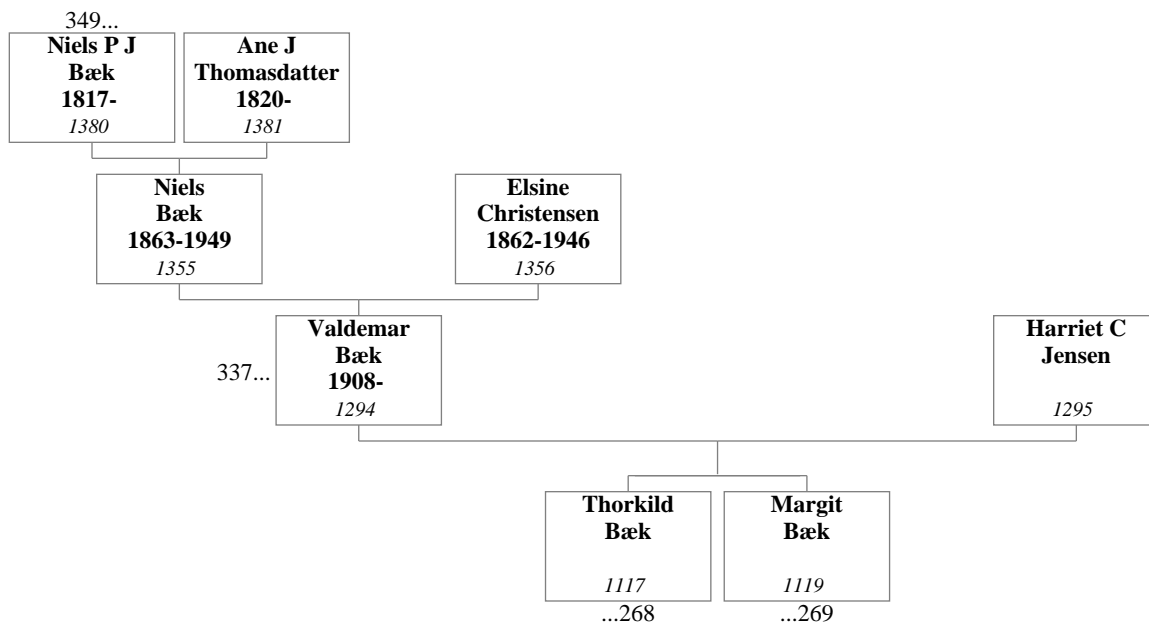
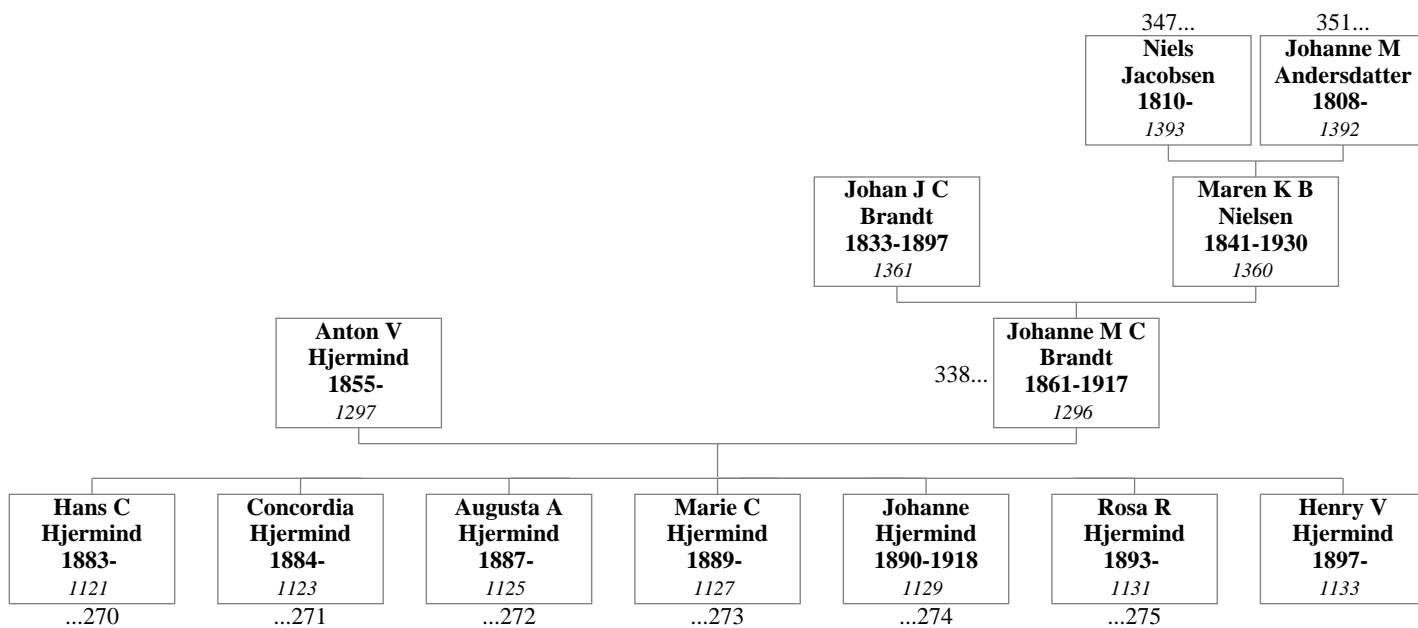
**319. Valdemar Bæk og Harriet Christiane Jensen****320. Anton Vilhelm Hjermind og Johanne Marie Charlotte Brandt**

**321. Johann Friederich Heinrich Albrecht og Caroline Dorthea Brandt**

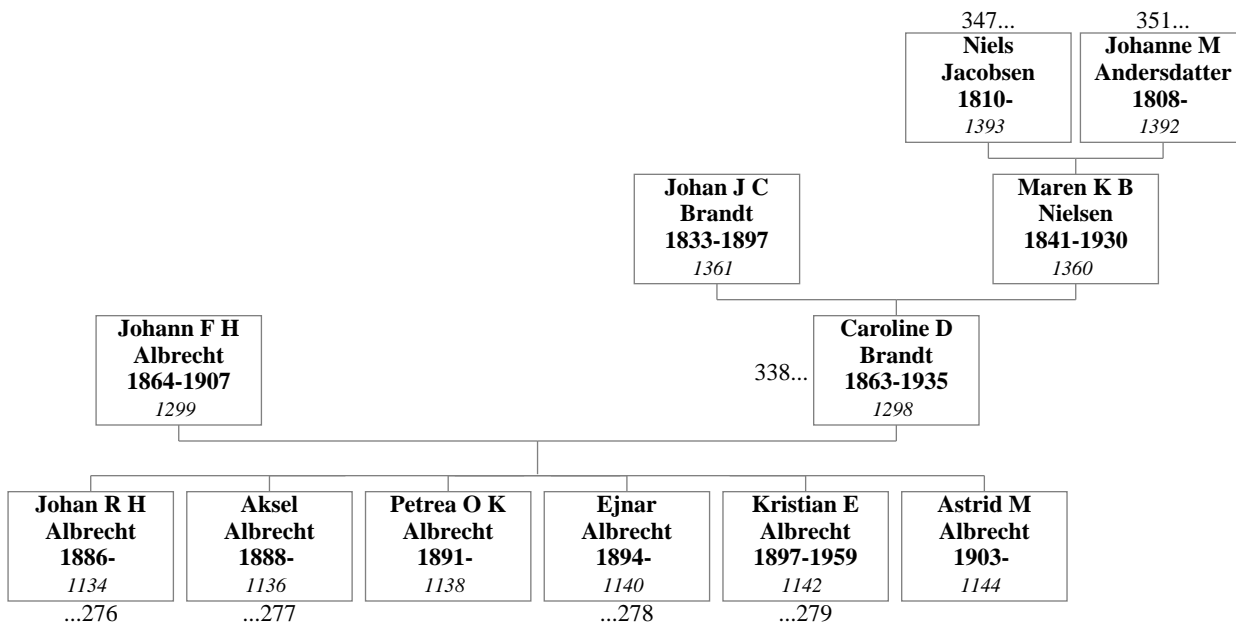

**322. Christian Emil Brandt og Johanne Pedersen**

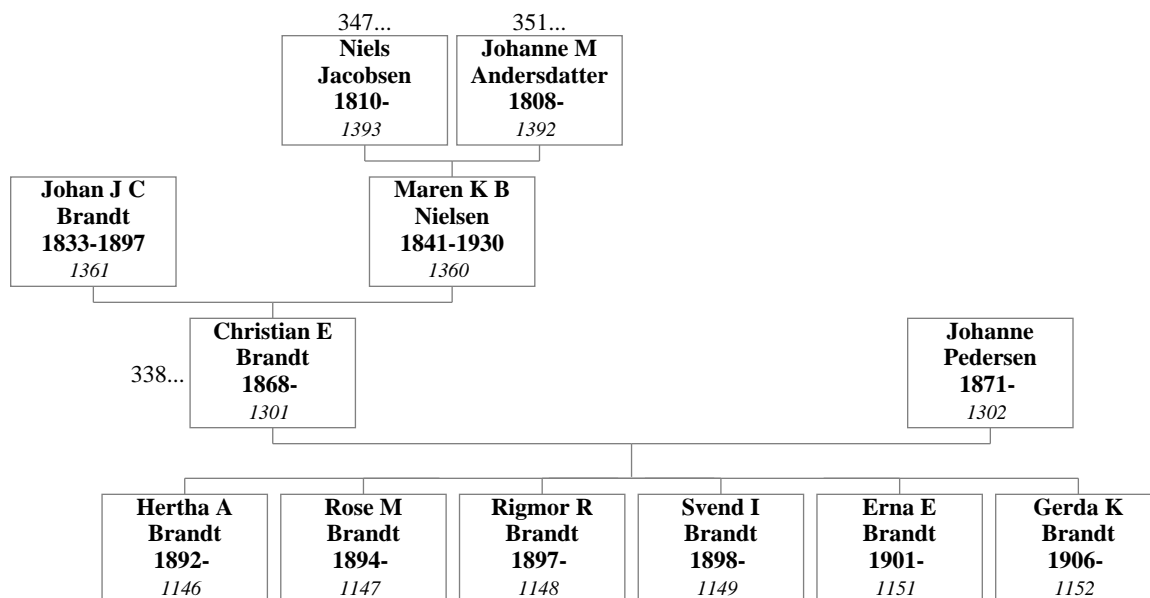



**323. Anders Christian Christensen og Petrea Brandt**

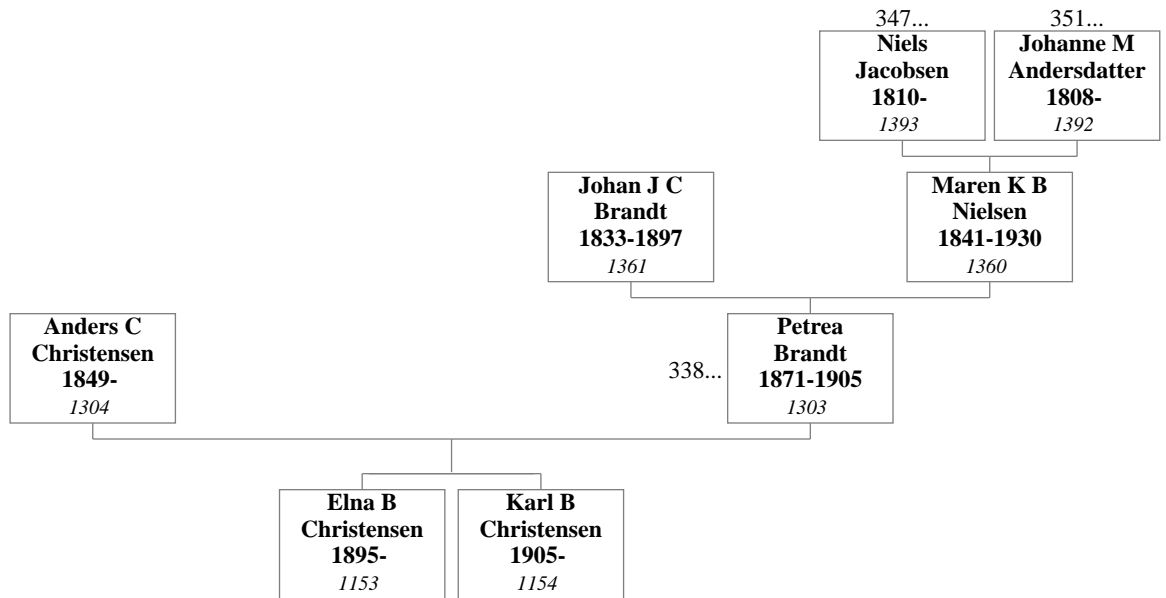

**324. Thomas Peter Brandt og Eleonora Hornbøll Andersen Brandt**

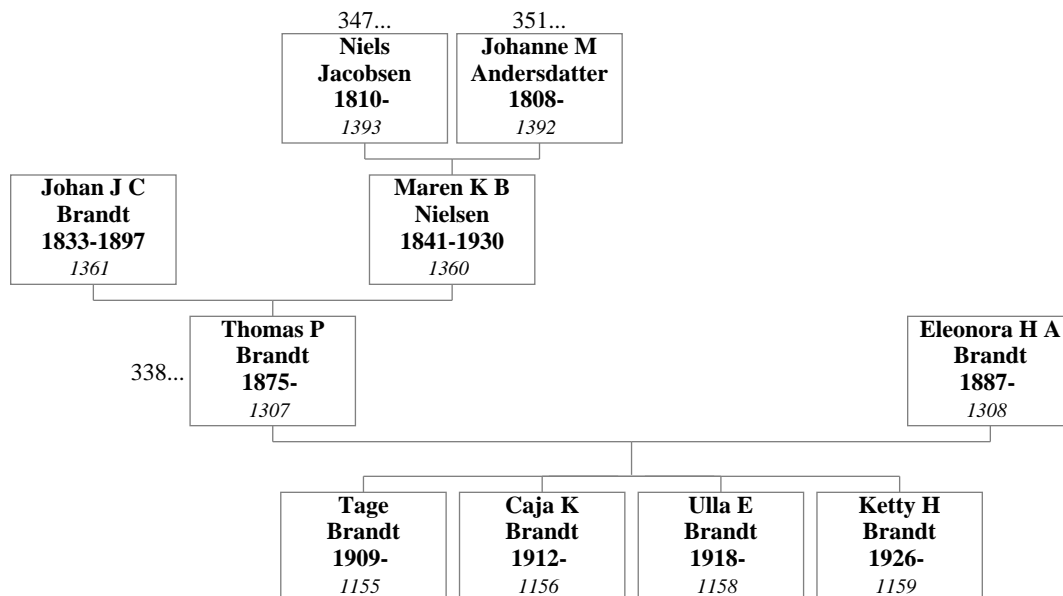

**325. Victor Emanuel Christensen og Otilie Brandt**

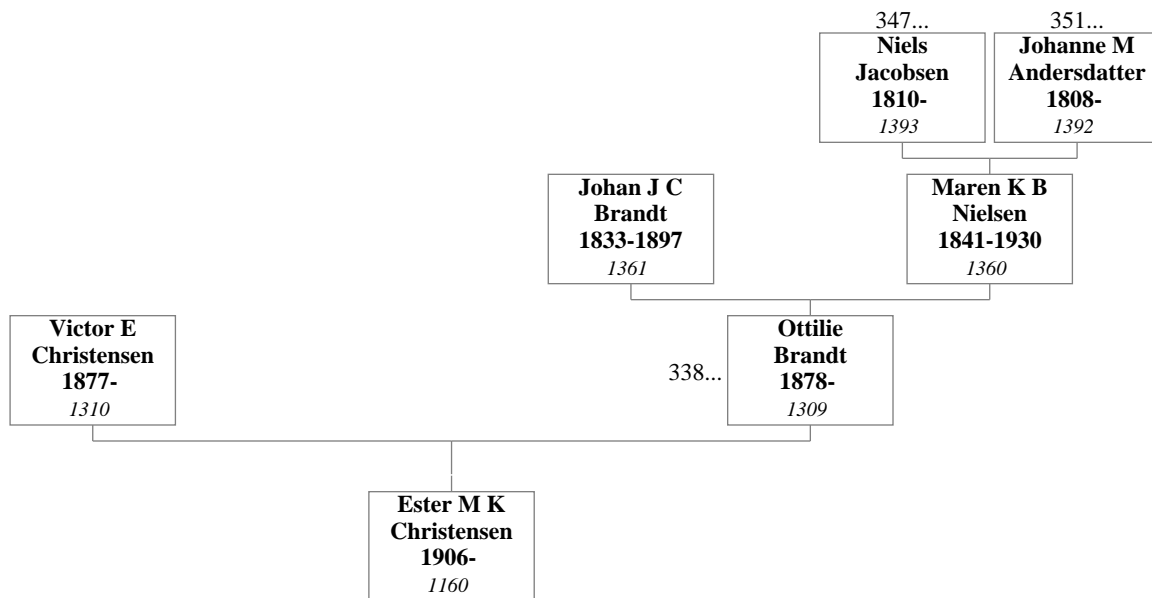

**326. Anthon Markusen og Mette Marie Pedersdatter**

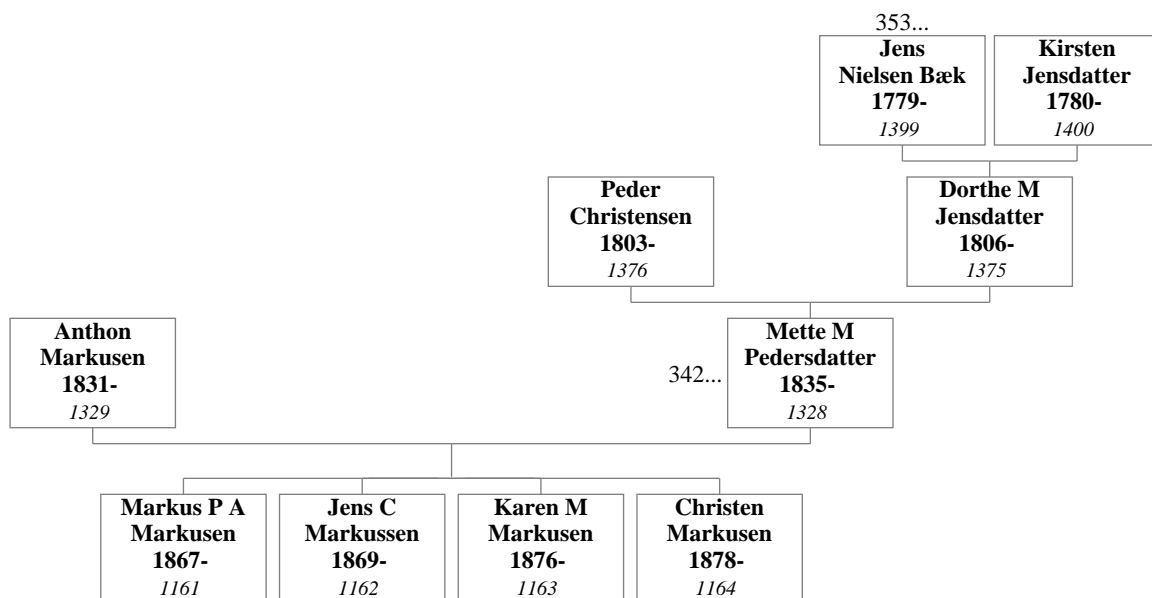

**327. Niels Moltzen og Sidsel Marie Pedersdatter**

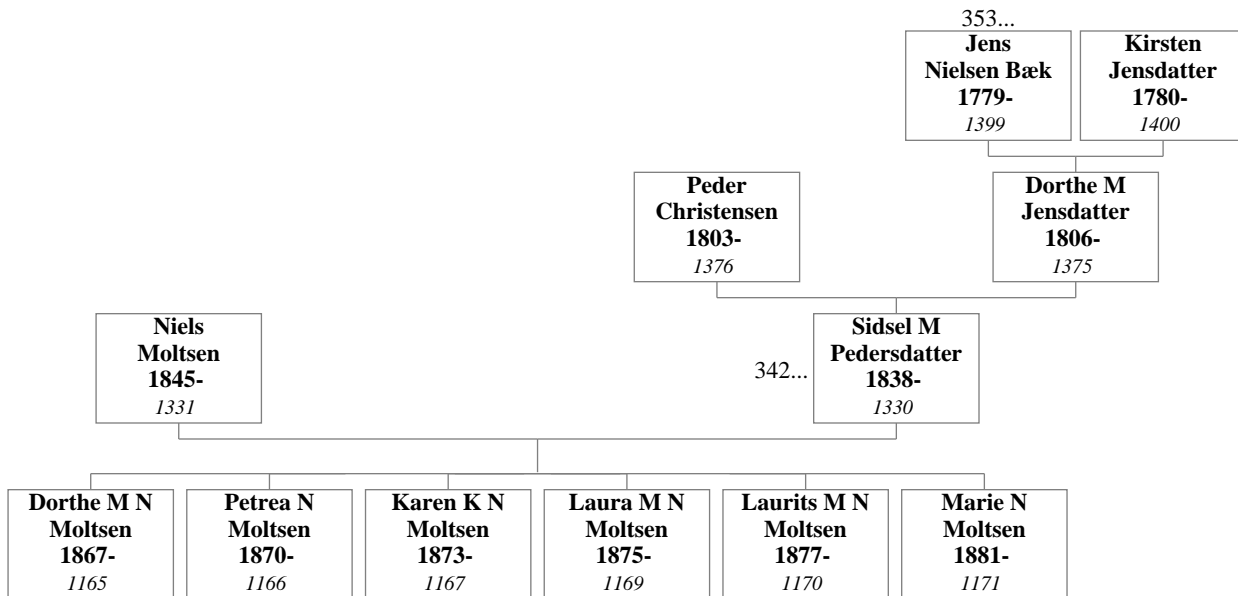

**328. Jens Nielsen Bæk og Karen Marie Nielsen**

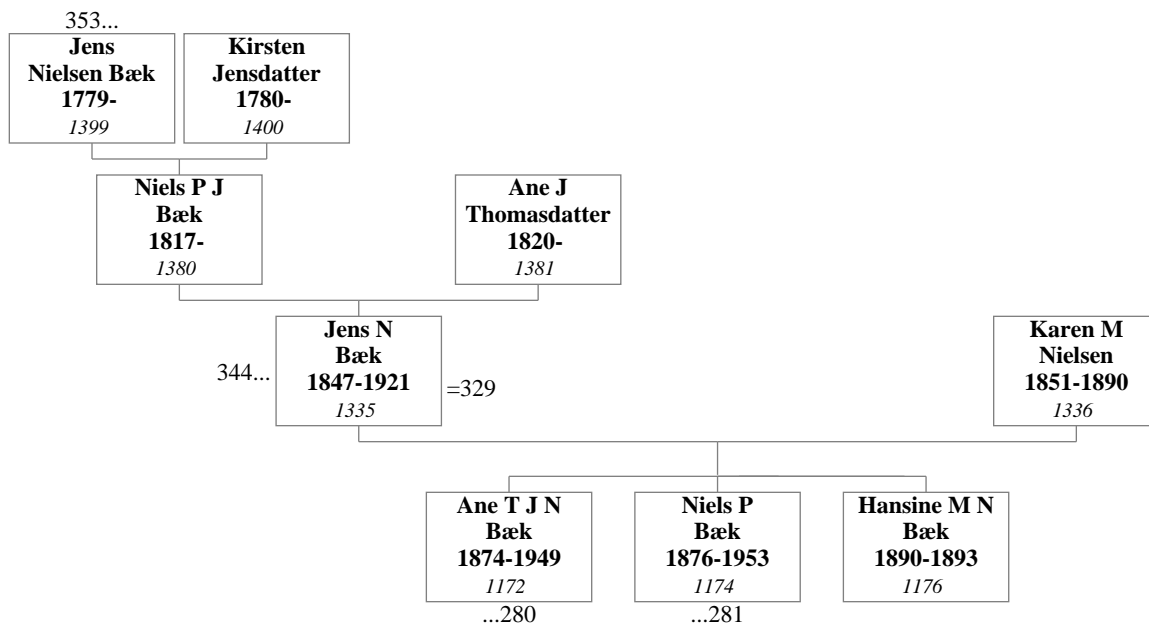

**329. Jens Nielsen Bæk og Anne Marie Jensdatter**

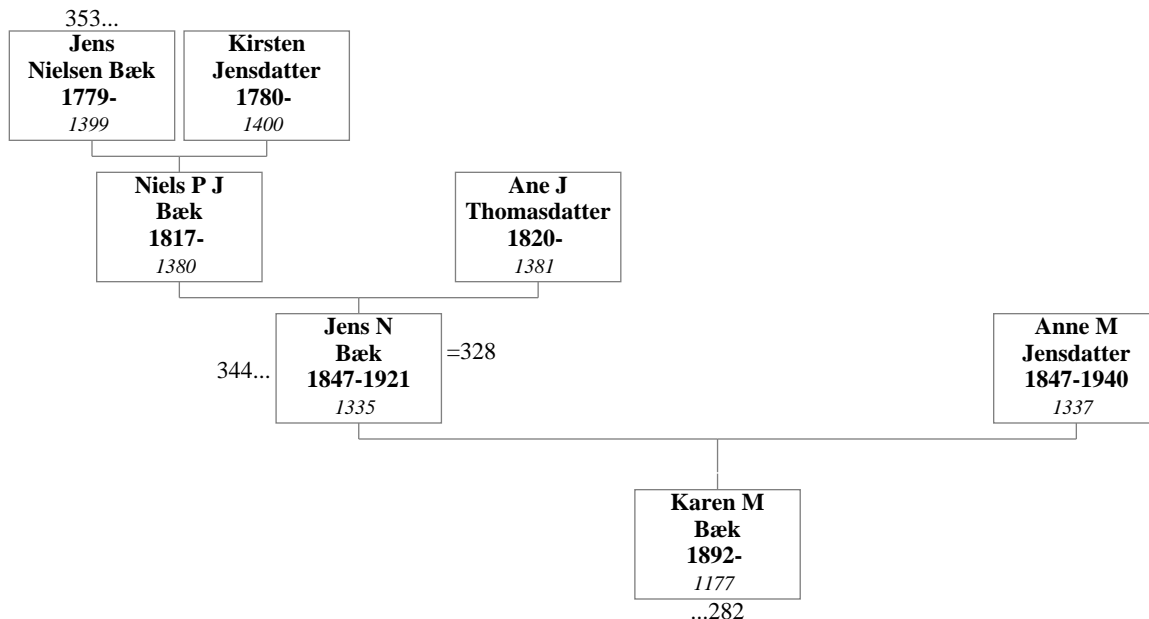

**330. Christian Borggaard og Dorthe Marie Nielsen**

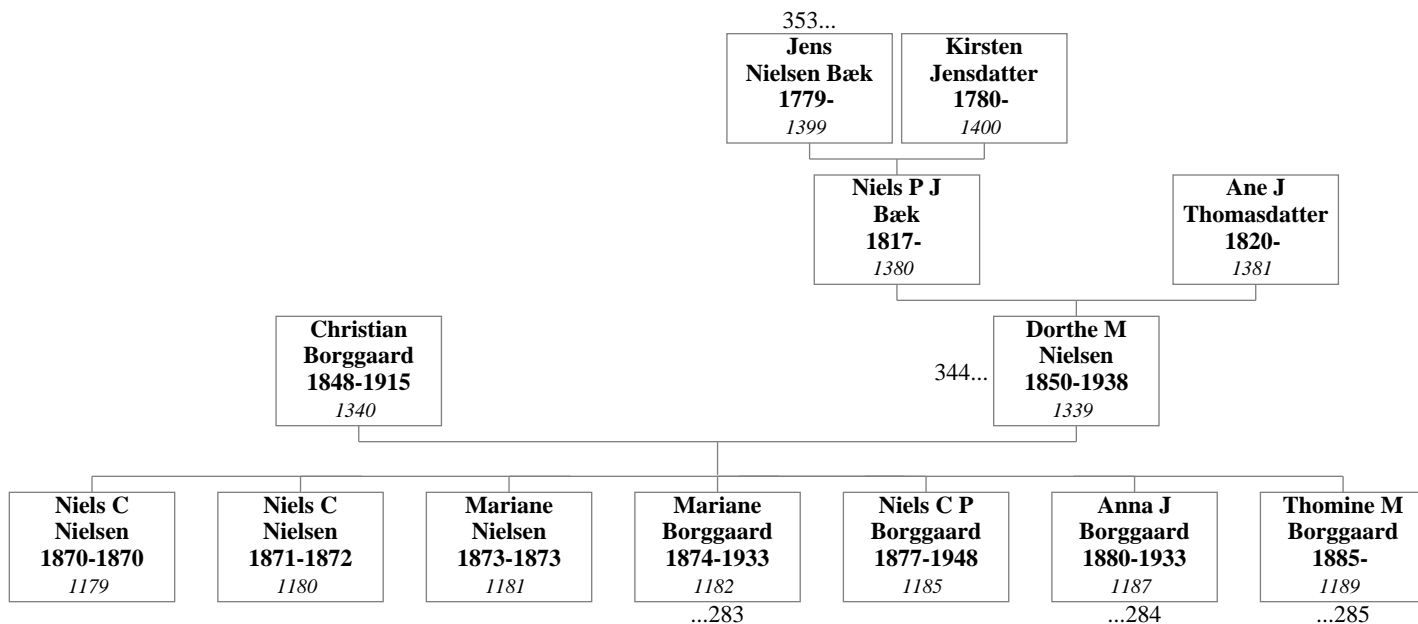

**331. Thomas Nielsen Bæk og Marie Nielsen**

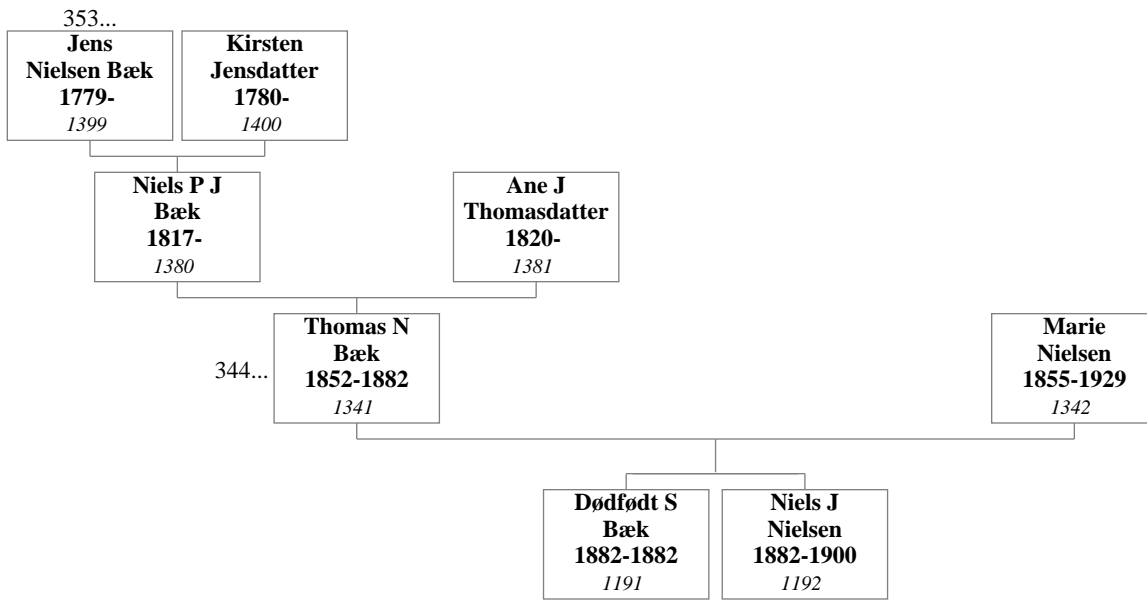

**332. Jacob Bæk og Karen Margrethe Jensen**

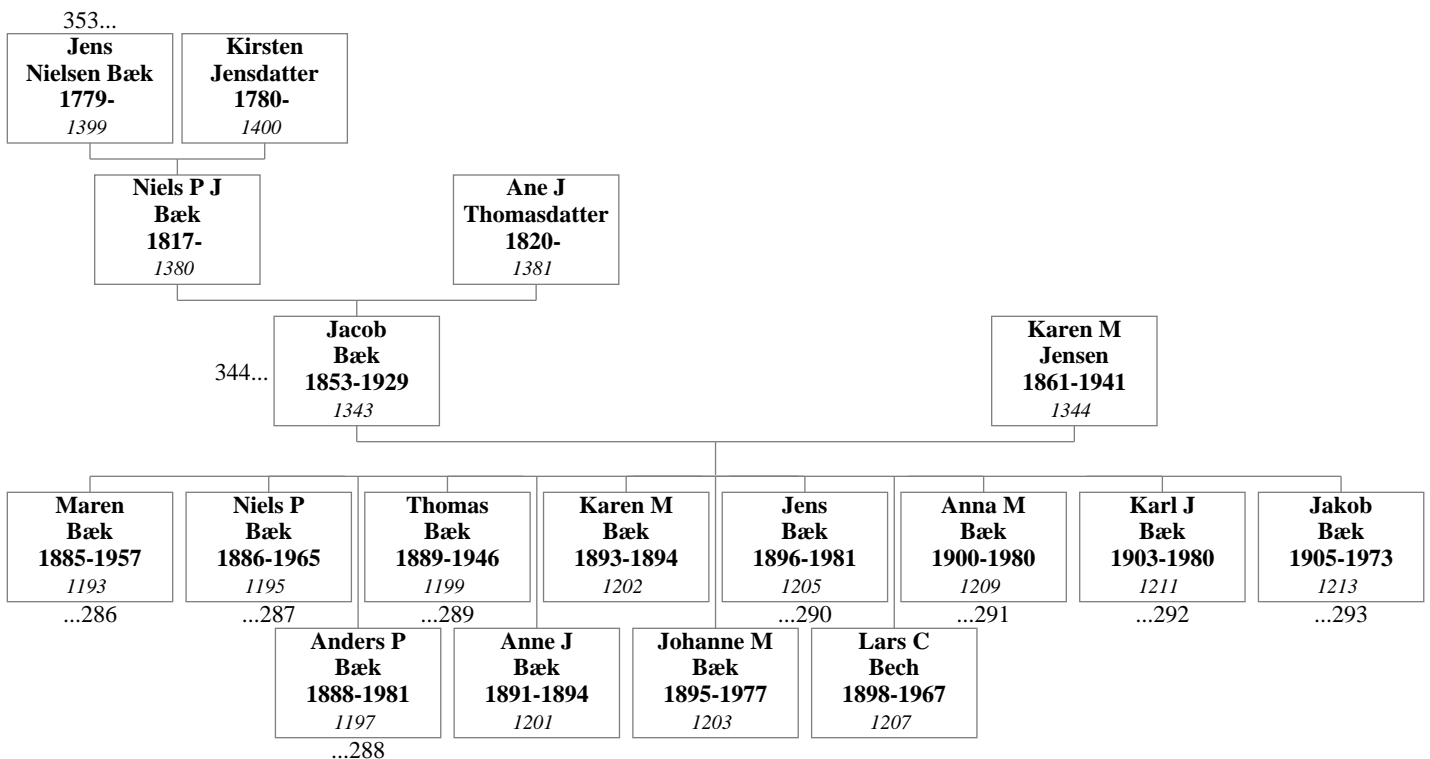

**333. Jens Christian Christensen og Kirsten Nielsen**

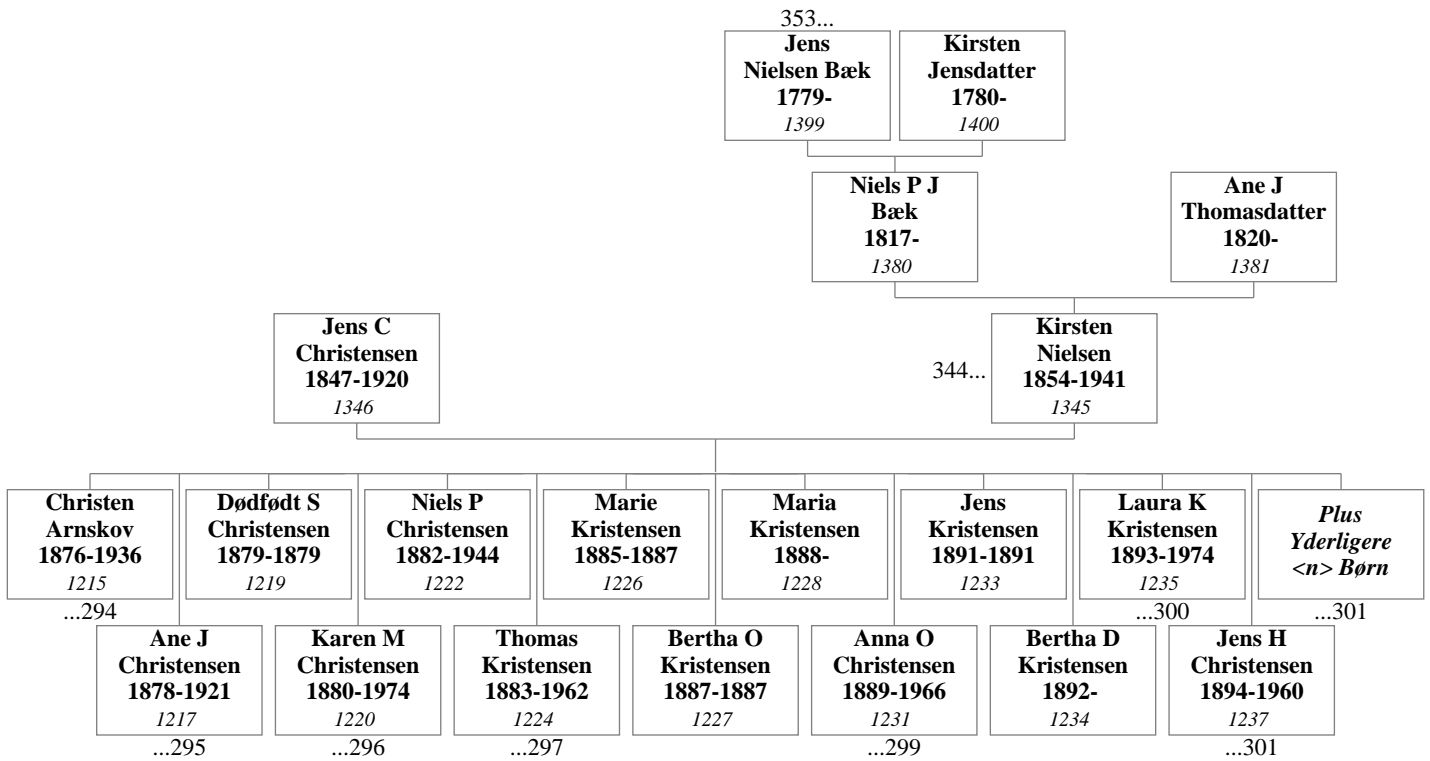

**334. Frederik Bæk og Anna Thomine Pedersen**

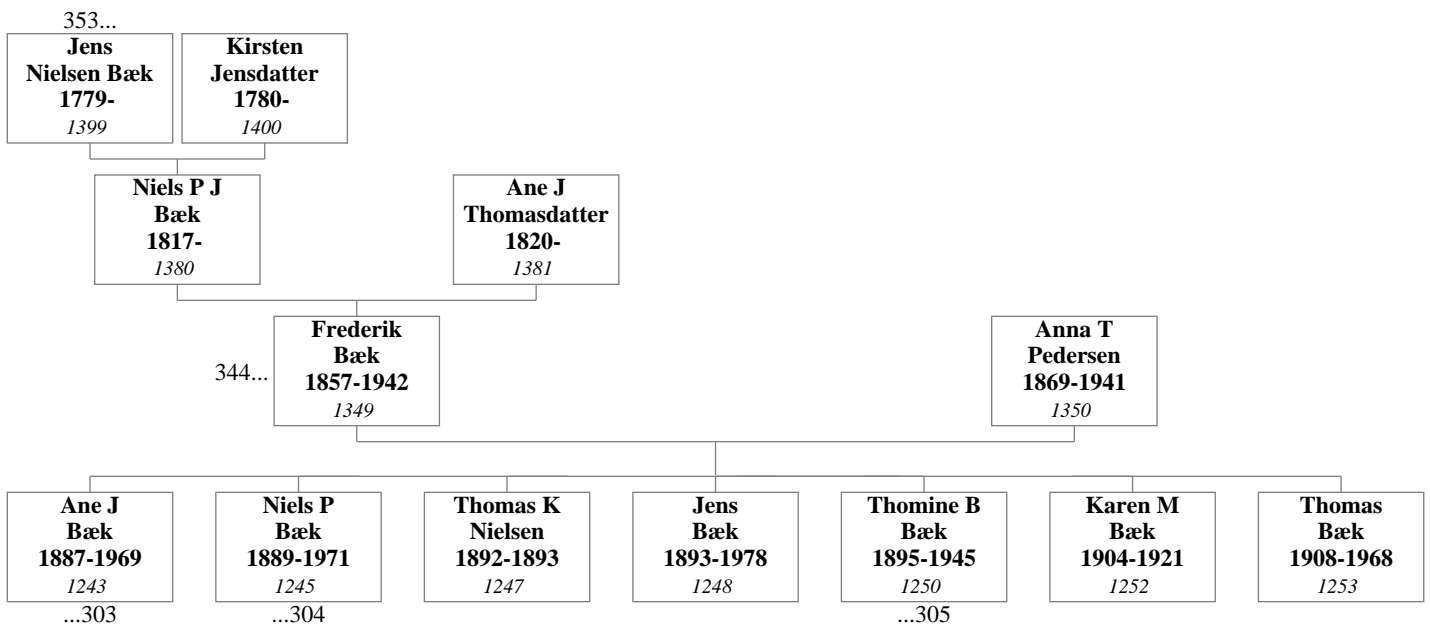

**335. Christian Budolfsen og Else Marie Nielsen**

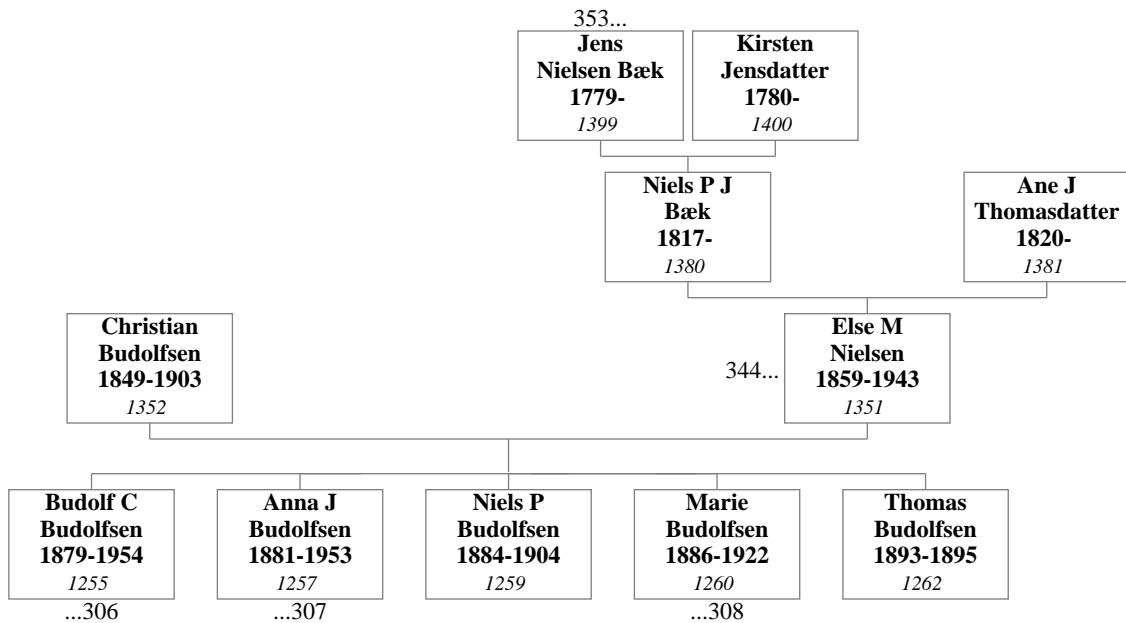

**336. Lars Kristian Bæk og Marie Nielsen**

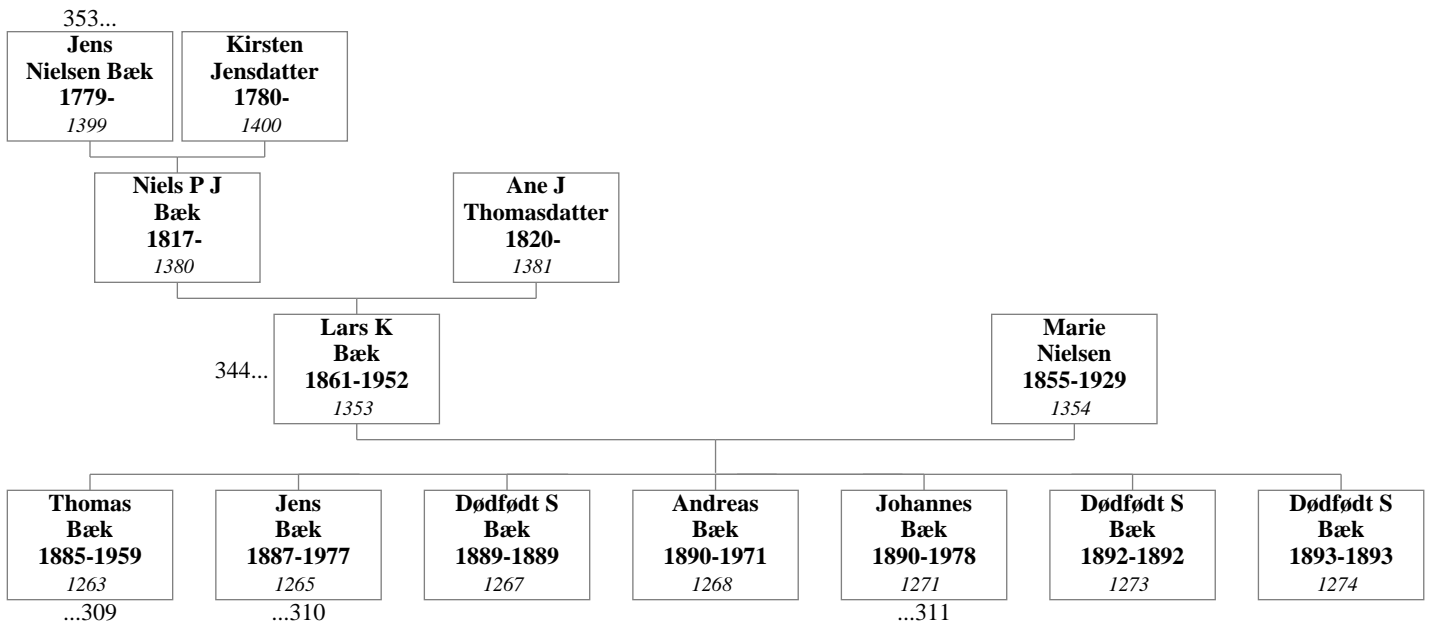

**337. Niels Bæk og Elsine Christensen**

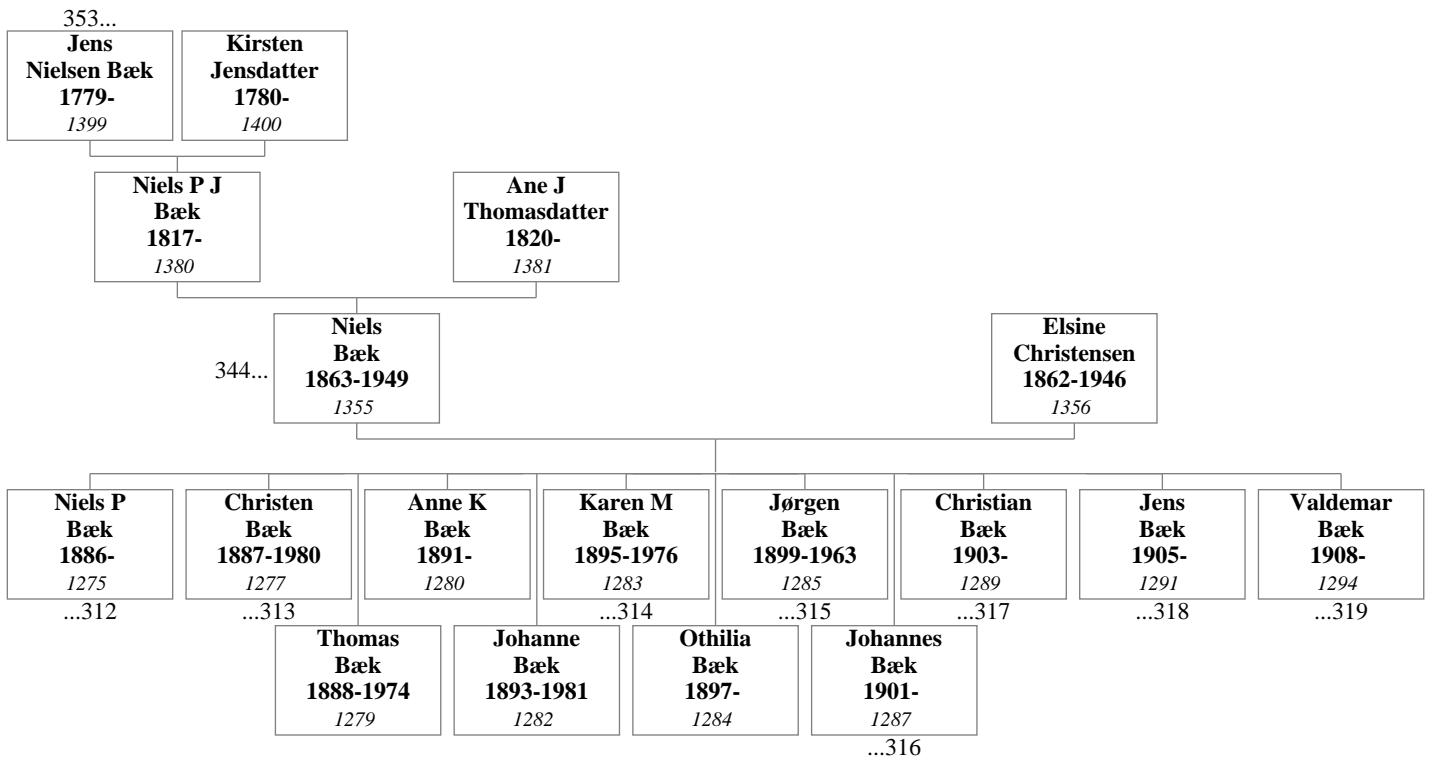

**338. Johan Jacob Christian Brandt og Maren Kirstine Brandt Nielsen**

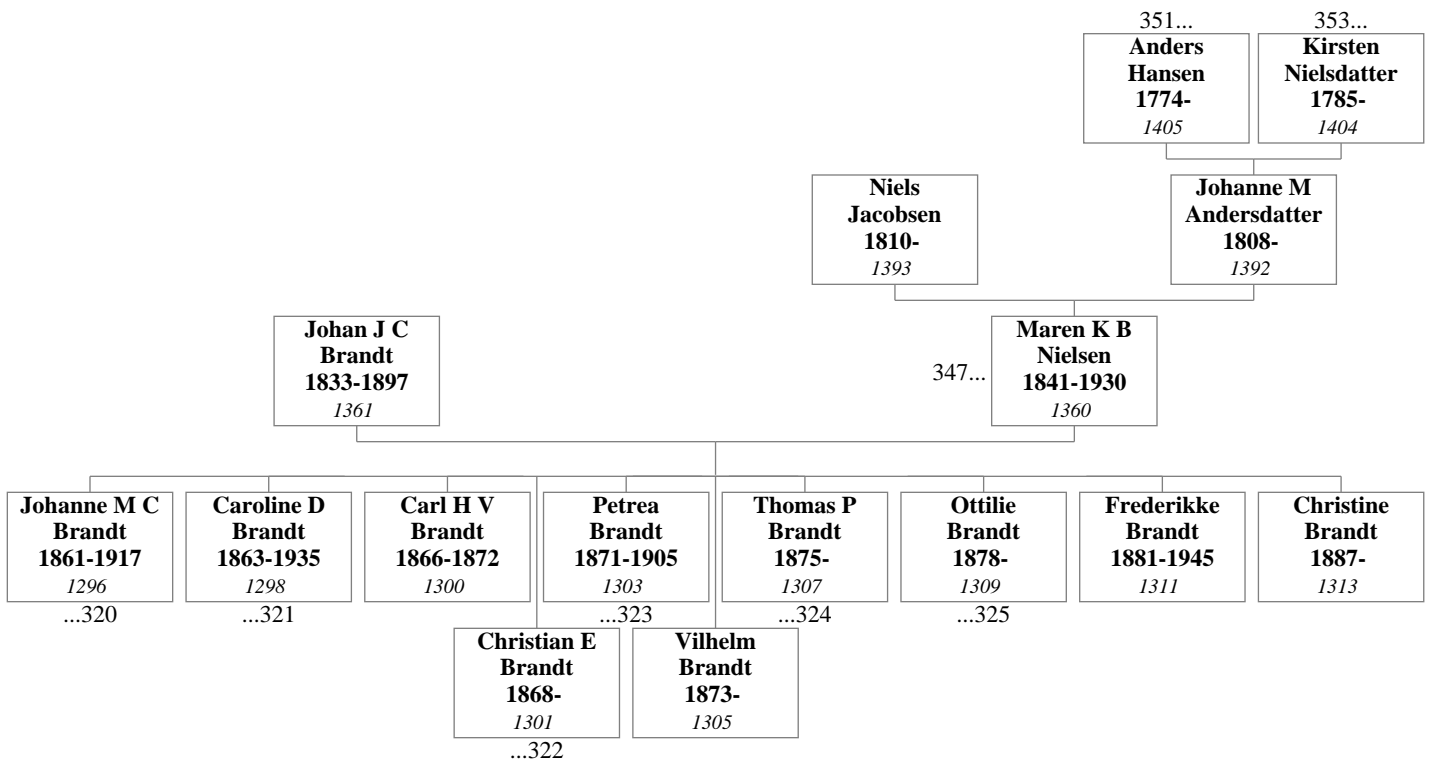



**339. Martin Jensen og Lovise Christine Pedersen**

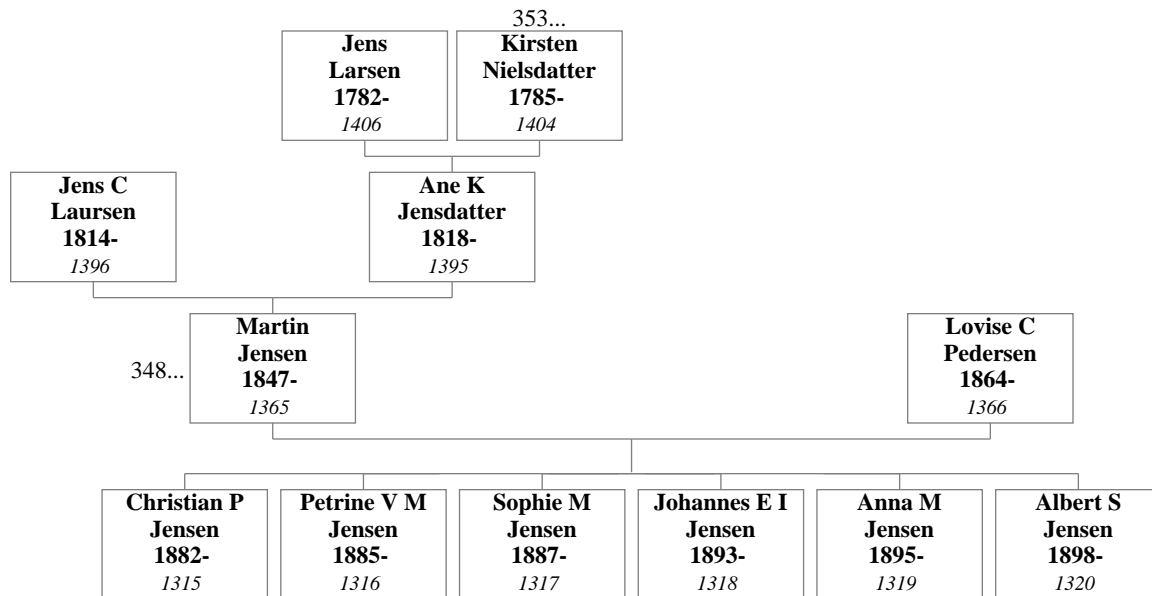

**340. Lars Nielsen Sørensen og Agnete Jensen**

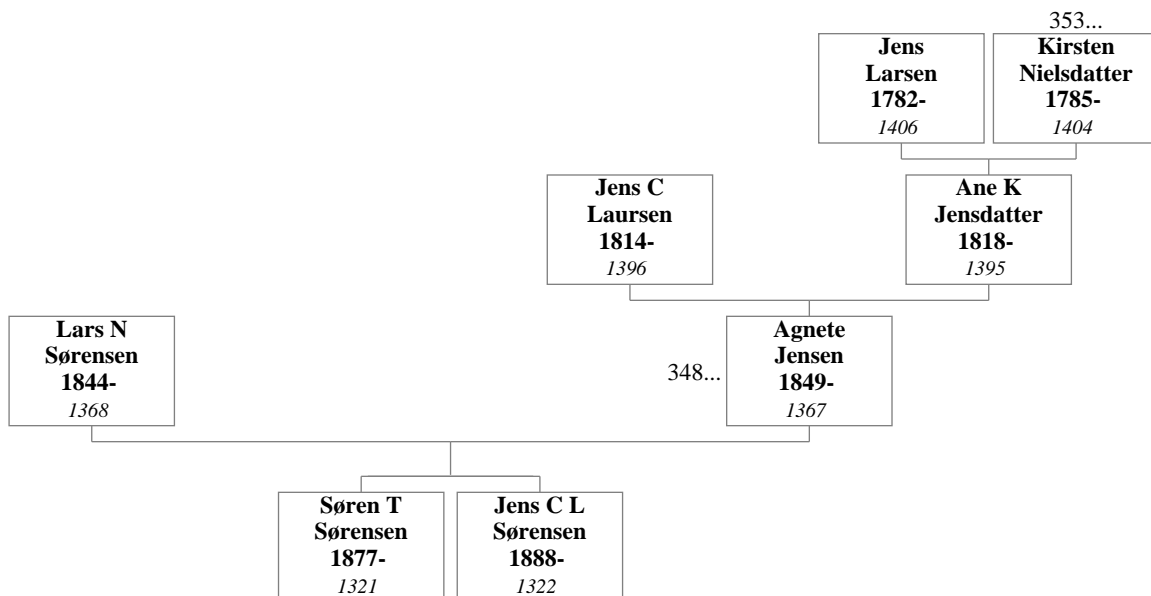

**341. Carl Christian Jensen og Johanne Kirstine Nielsen**

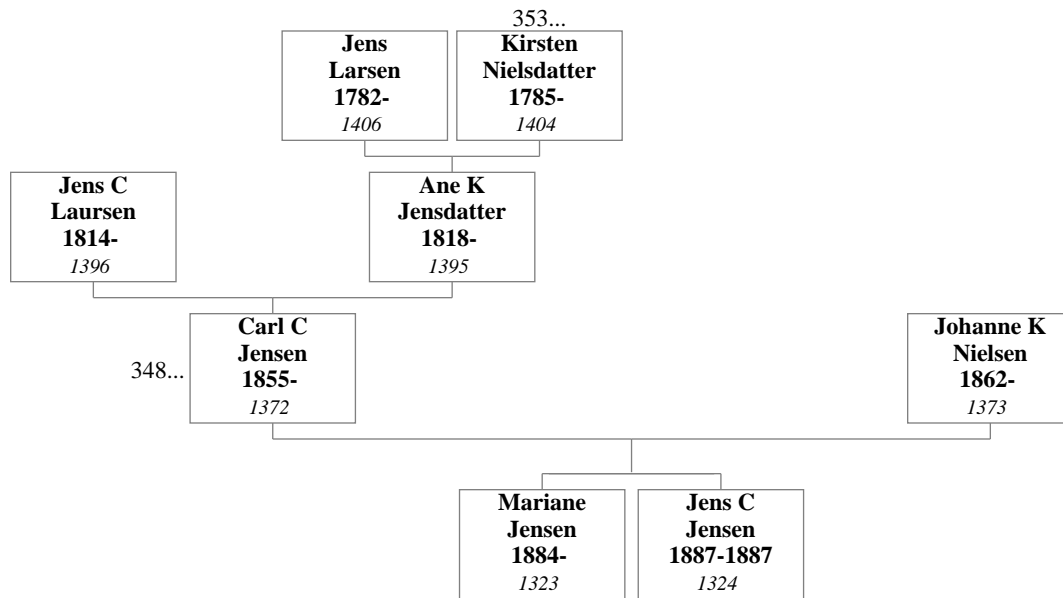

**342. Peder Christensen og Dorthe Marie Jensdatter**

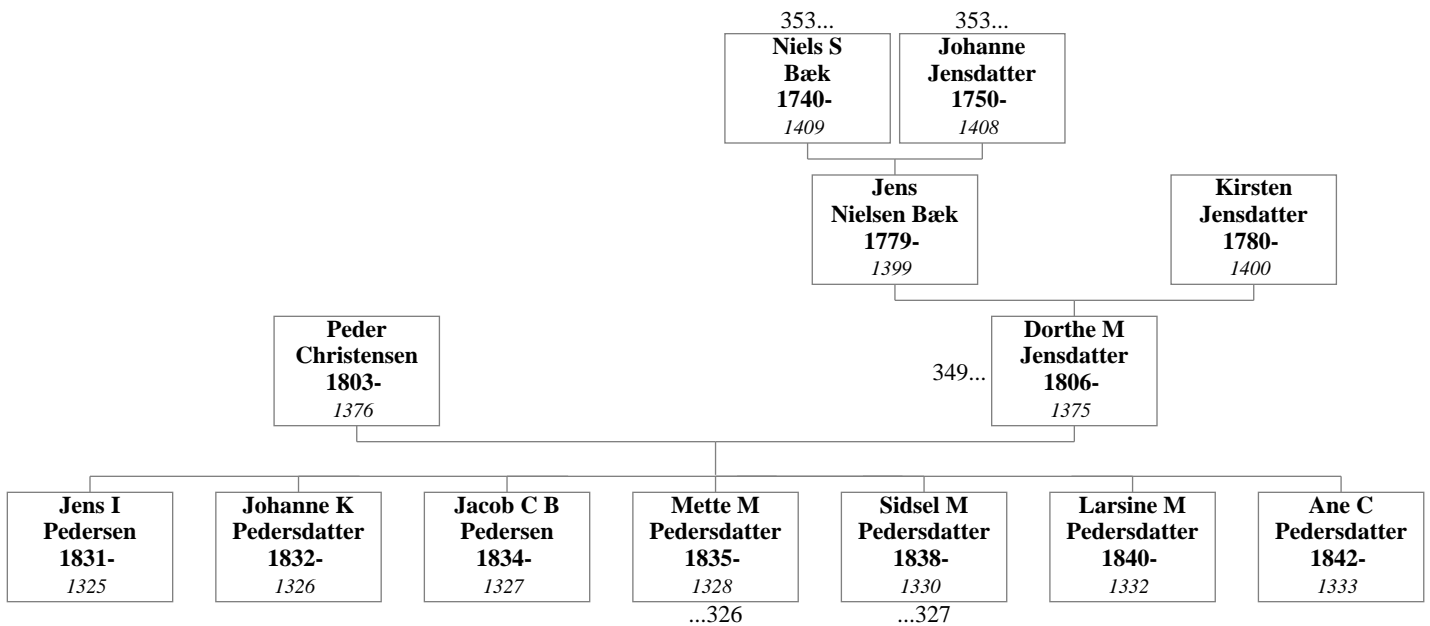

**343. Jens Jensen og Johanne Marie Jensdatter**

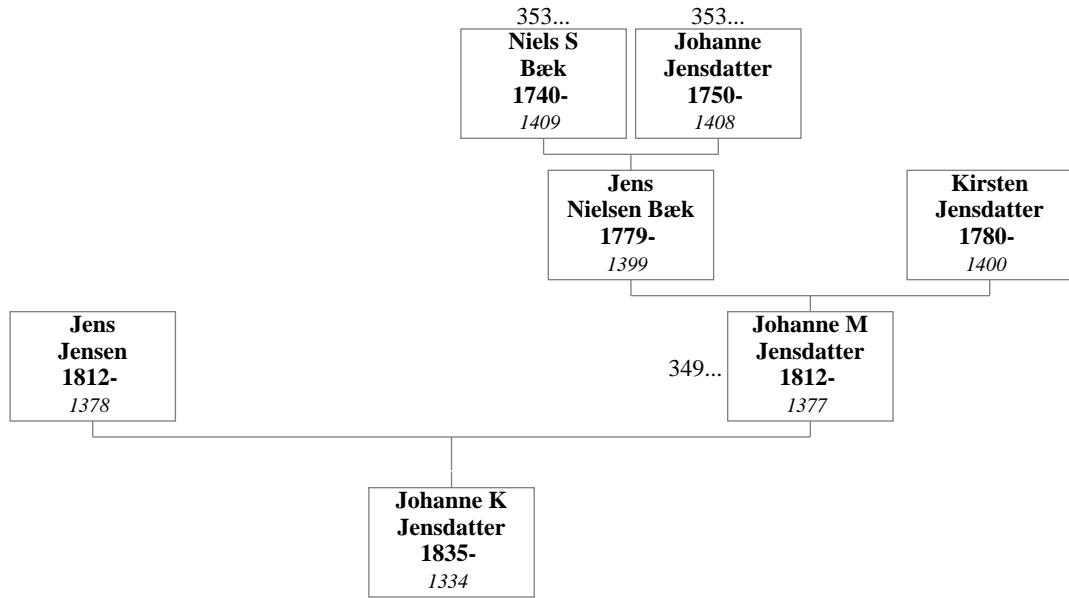

**344. Niels Peter Jensen Bæk og Ane Johanne Thomasdatter**

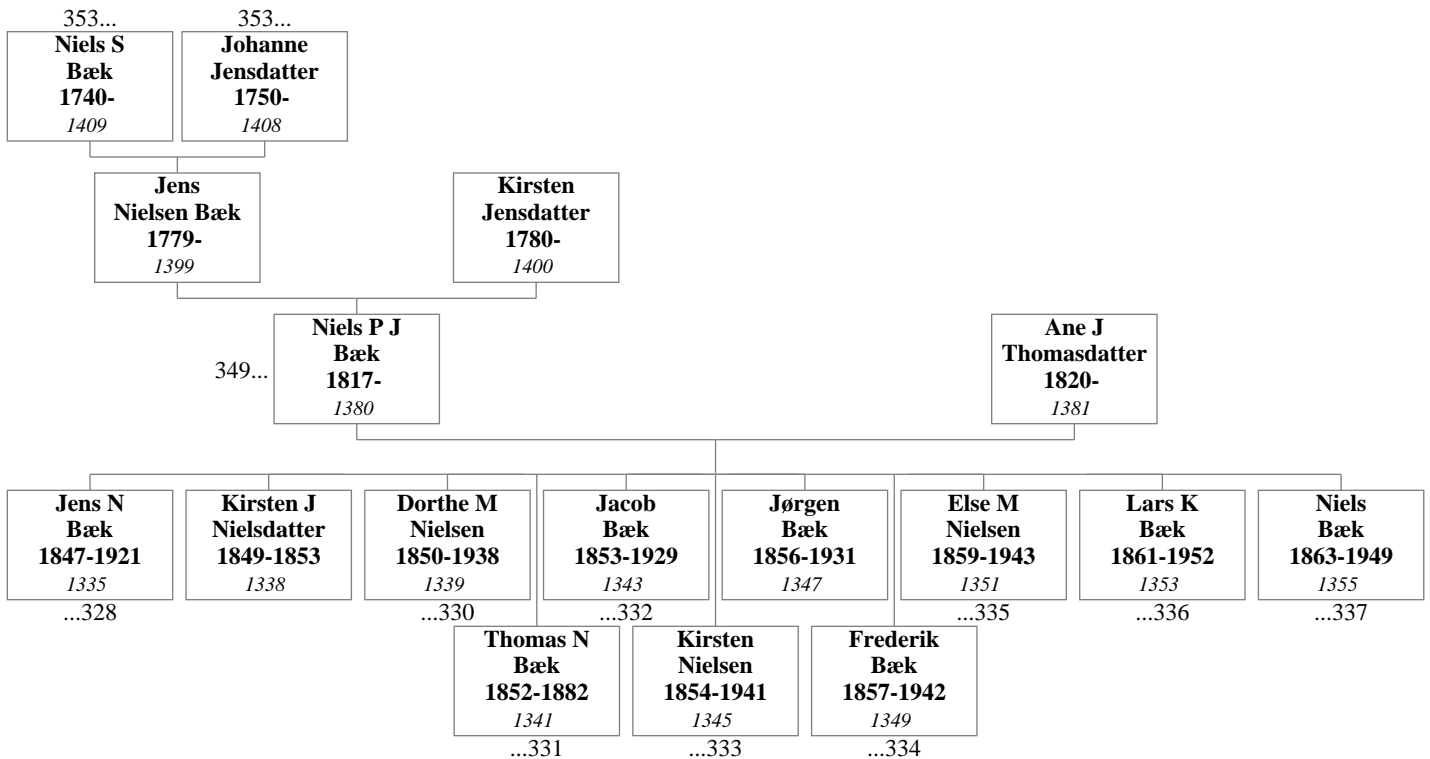

**345. Laurs Jensen og Karen Christensdatter**

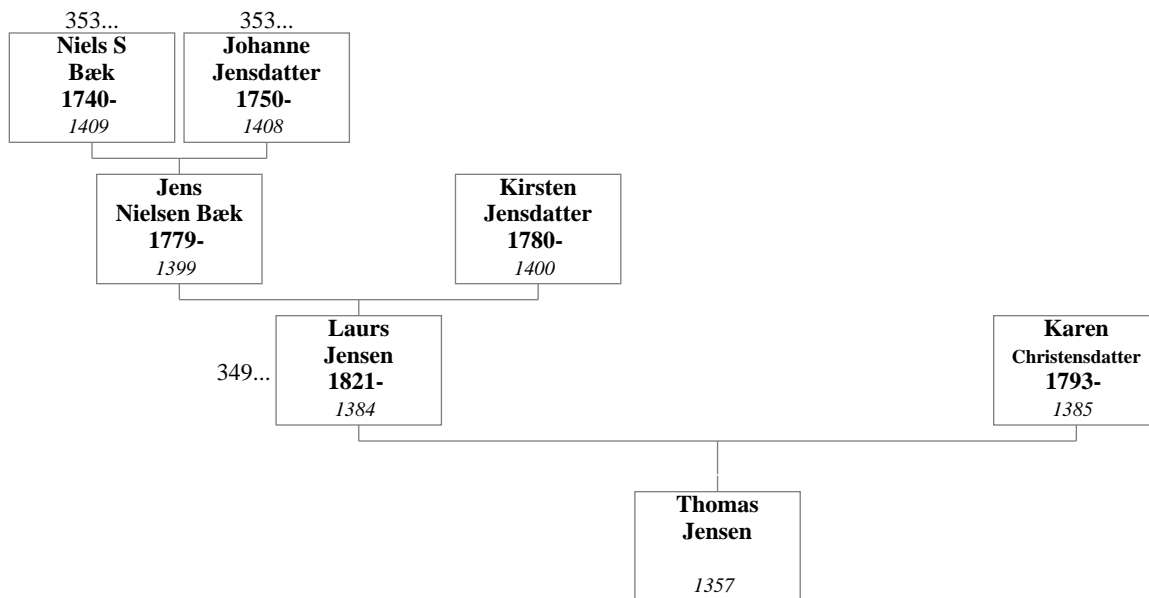

**346. Jens Christensen Lyngby og Anne Marie Christensdatter**

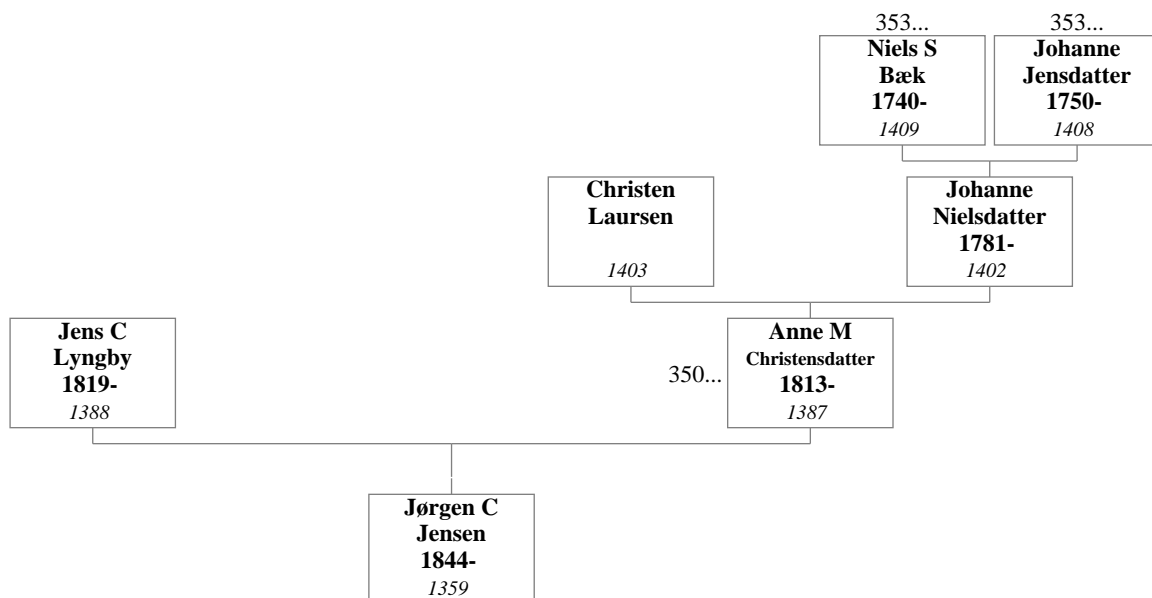

**347. Niels Jacobsen og Johanne Marie Andersdatter**

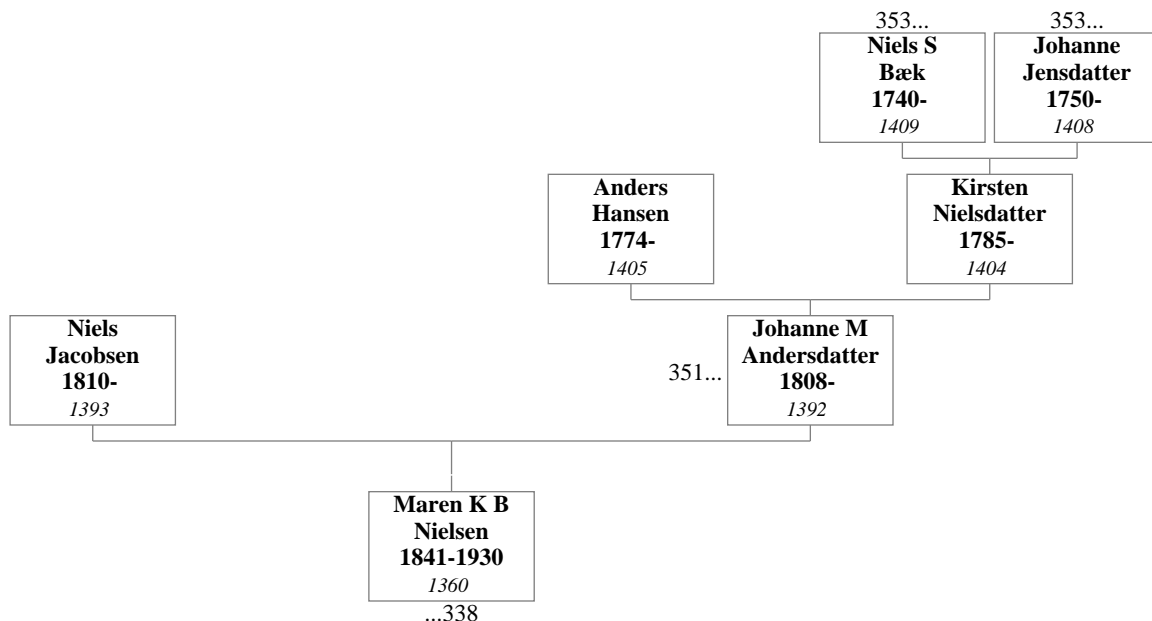

**348. Jens Christian Laursen og Ane Kirstine Jensdatter**

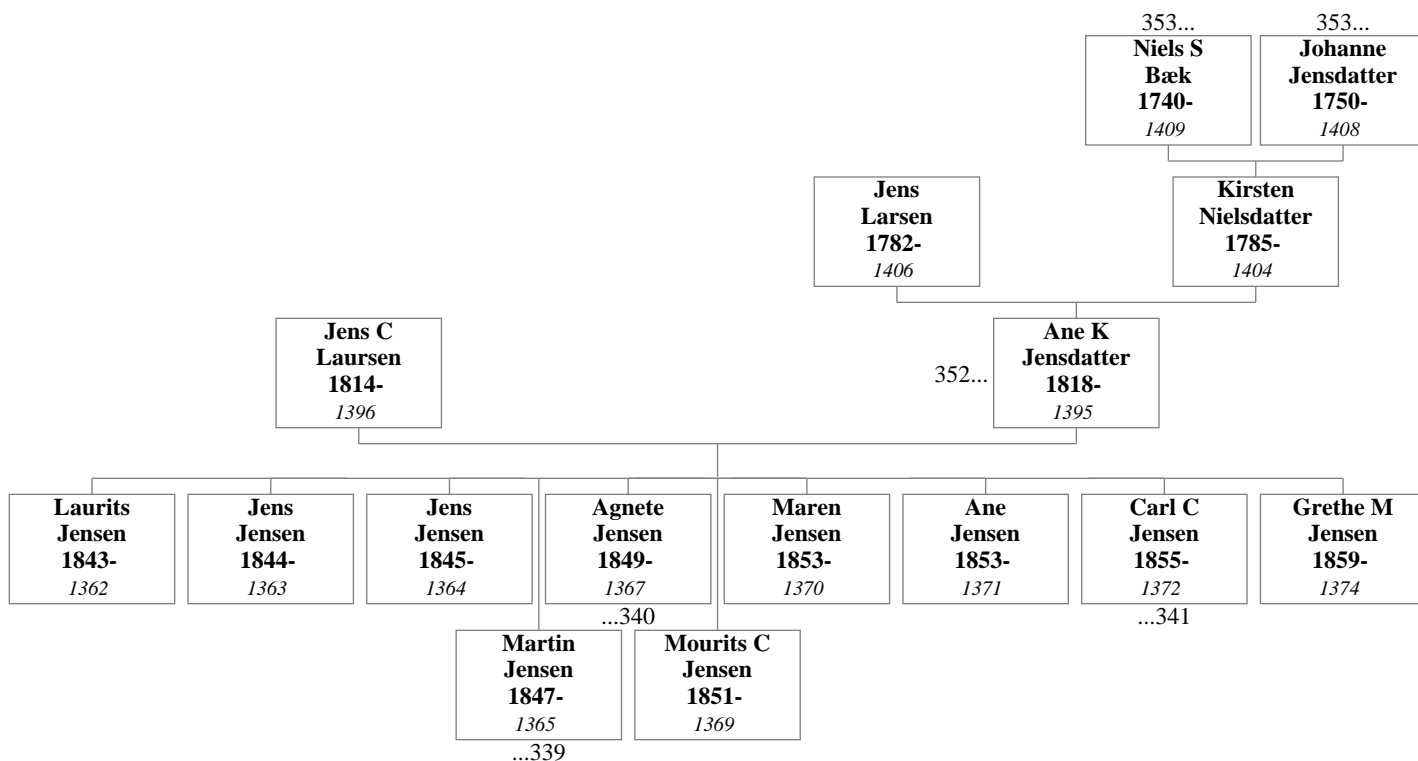

**349. Jens Nielsen Bæk og Kirsten Jensdatter**

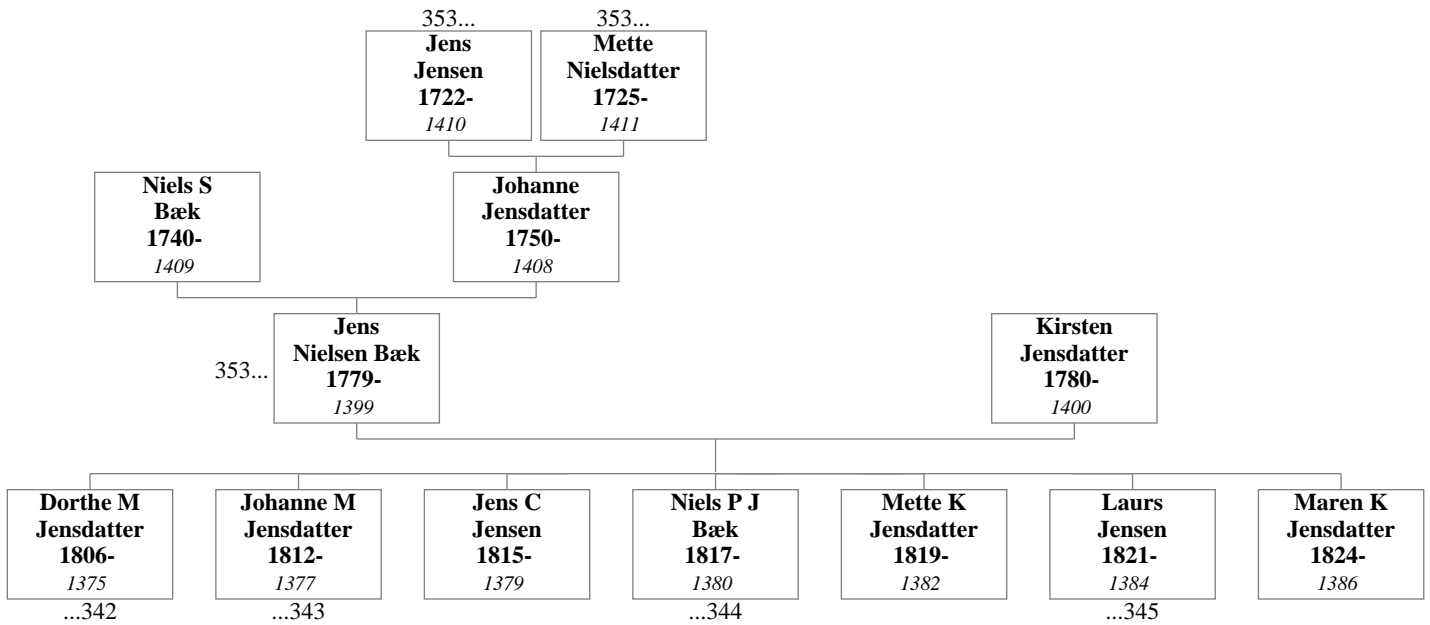

**350. Christen Laursen og Johanne Nielsdatter**

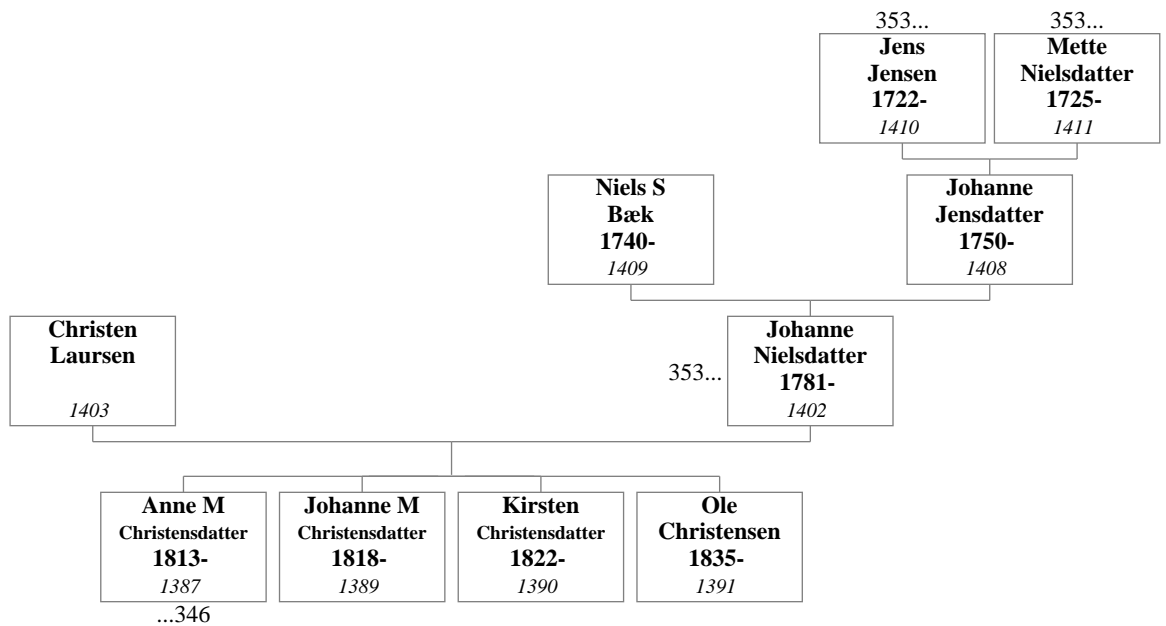

**351. Anders Hansen og Kirsten Nielsdatter**

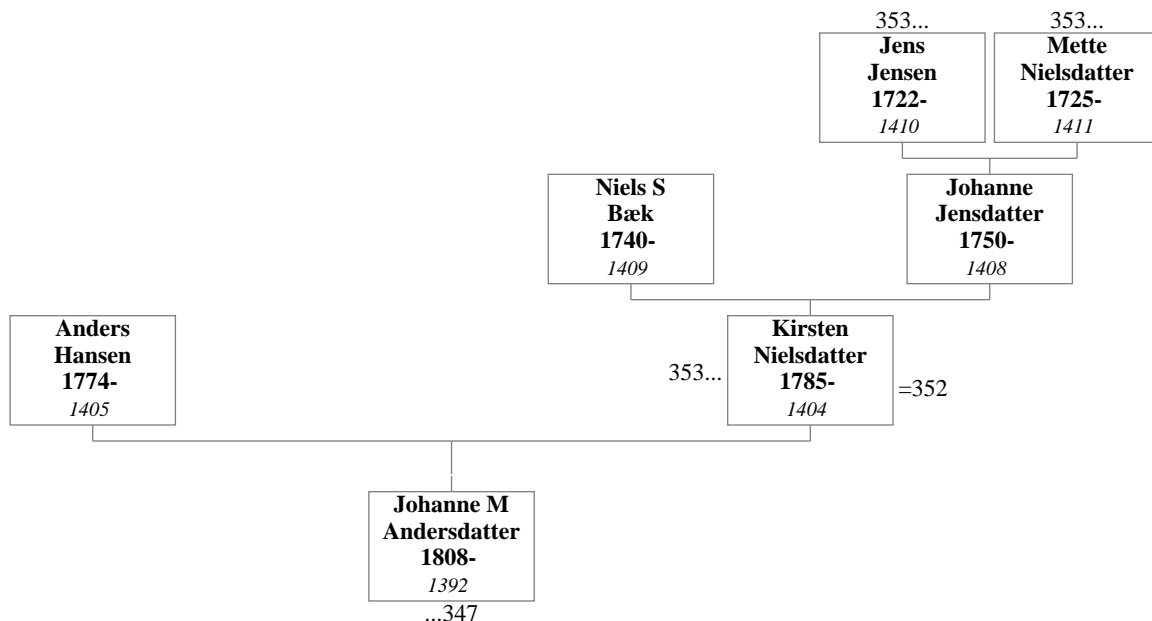

**352. Jens Larsen og Kirsten Nielsdatter**

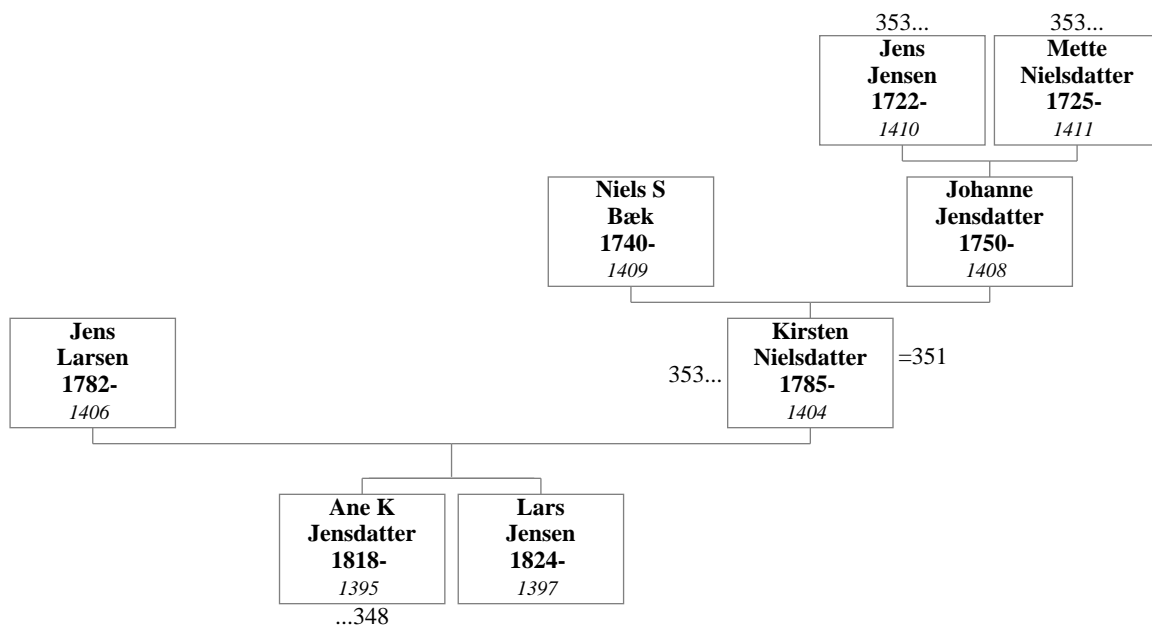

**353. Niels Sørensen Bæk og Johanne Jensdatter**

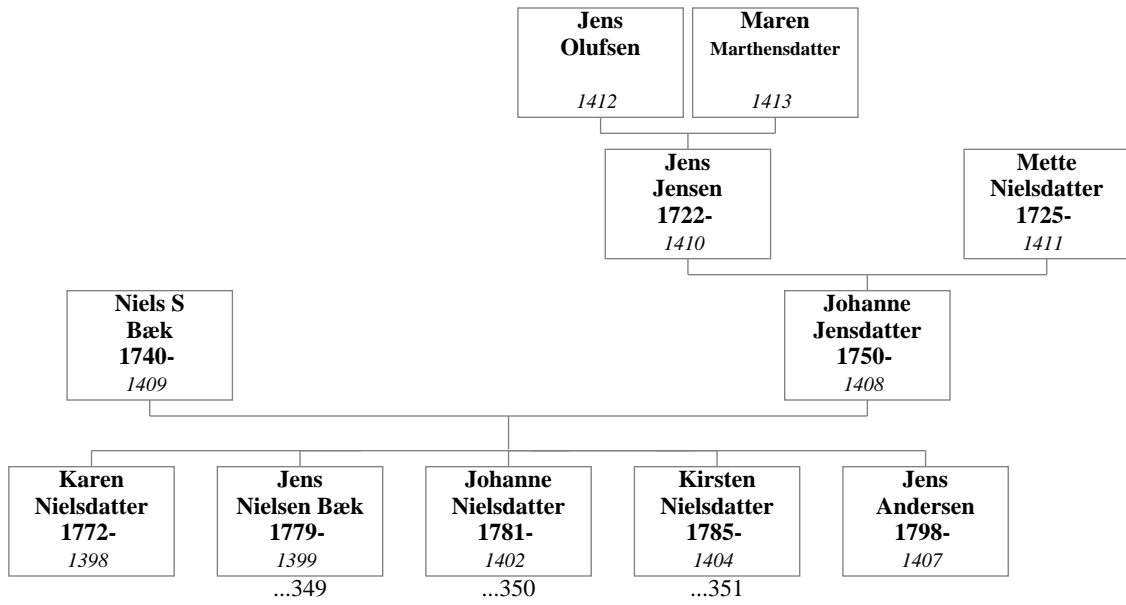



#### 4. INDEKS

Ref.	Træ	Navn (Slægtskab)
1208		UKENDT, Doroty (Jens tip-tip-tipoldesøns hustru).
1223		..... Inger Marie (Jens tip-tip-tipoldesøns hustru).
636		..... Maymuno (Jens 5-gange-tipoldesøns hustru).
300	136	AGERBÆK, Jakob (Jens 6-gange-tipoldesøn).
831		ALBRECHT FØDT HANSEN, Grethe (Jens 5-gange-tipoldesøns hustru).
814	277	ALBRECHT, Aksel (Jens 5-gange-tipoldesøn).
1136	321	..... Aksel (Jens 4-gange-tipoldesøn).
825	279	..... Alice (Jens 5-gange-tipoldedatter).
1144	321	..... Astrid Marie (Jens 4-gange-tipoldedatter).
819	278	..... Børge Carl (Jens 5-gange-tipoldesøn).
12	5	..... Catarina (Jens 8-gange-tipoldedatter).
11	5	..... Daniel (Jens 8-gange-tipoldesøn).
9	5	..... Daniella (Jens 8-gange-tipoldedatter).
2	2	..... David Sejrup (Jens 9-gange-tipoldesøn).
32	16	..... Dennis Thomas (Jens 7-gange-tipoldesøn).
1140	321	..... Ejnar (Jens 4-gange-tipoldesøn).
21	10	..... Elna Marie Husum Grothe (Jens 8-gange-tipoldedatter).
816	278	..... Else Margrethe (Jens 5-gange-tipoldedatter).
823	279	..... Gurli Angvik (Jens 5-gange-tipoldedatter).
812	277	..... Heinrich Aksel (Jens 5-gange-tipoldesøn).
810	276	..... Helmuth Robert Knud (Jens 5-gange-tipoldesøn).
309	143	..... Henning Heinrich (Jens 6-gange-tipoldesøn).
310	144	..... Jan Edvard Birkedal (Jens 6-gange-tipoldesøn).
320	148	..... Jane (Jens 6-gange-tipoldedatter).
1134	321	..... Johan Robert Heinrich (Jens 4-gange-tipoldesøn).
1299	321	..... Johann Friederich Heinrich (Jens tip-tip-tipoldedatters ægtemand).
796	270	..... Kaj Peter Hubert (Jens 5-gange-tipoldesøn).
48	10	..... Kea Katrine Husum (Jens 7-gange-tipoldesøns hustru).
20	9	..... Kevin (Jens 8-gange-tipoldesøn).
47	19	..... Kim Grothe (Jens 7-gange-tipoldesøn).
1142	321	..... Kristian Emil (Jens 4-gange-tipoldesøn).
827	279	..... Kurt (Jens 5-gange-tipoldesøn).
17	8	..... Lena (Jens 8-gange-tipoldedatter).
30	16	..... Liselotte Pia (Jens 7-gange-tipoldedatter).
34	16	..... Lizette May (Jens 7-gange-tipoldedatter).
13	6	..... Markus (Jens 8-gange-tipoldesøn).
19	9	..... Melissa (Jens 8-gange-tipoldedatter).
39	16	..... Michael Dan (Jens 7-gange-tipoldesøn).
5	4	..... Michel (Jens 8-gange-tipoldesøn).
37	16	..... Morten Seppo (Jens 7-gange-tipoldesøn).
4	4	..... Patrick (Jens 8-gange-tipoldesøn).
319	148	..... Per (Jens 6-gange-tipoldesøn).
1138	321	..... Petrea Olga Kirstine (Jens 4-gange-tipoldedatter).
6	4	..... Pierre (Jens 8-gange-tipoldesøn).
18	8	..... Sofie (Jens 8-gange-tipoldedatter).
3	3	..... Thea Lund (Jens 9-gange-tipoldedatter).
321	148	..... Thomas (Jens 6-gange-tipoldesøn).
815	277	..... Tonny Ejner (Jens 5-gange-tipoldesøn).
820	279	..... Tove Edel (Jens 5-gange-tipoldedatter).
22	10	..... Viva Marie Husum Grothe (Jens 8-gange-tipoldedatter).
818	278	..... Aage (Jens 5-gange-tipoldesøn).
811	276	..... Aage Kurt Franklin (Jens 5-gange-tipoldesøn).
442		ALBREKTSSEN, Henning (Jens 5-gange-tipoldedatters ægtemand).
1392	351	ANDERSDATTER, Johanne Marie (Jens tipoldedatter).
242	108	ANDERSEN, Anders (Jens 6-gange-tipoldesøn).
1037	232	..... Andreas (Jens 4-gange-tipoldedatters ægtemand).
299	135	..... Aners Dam (Jens 6-gange-tipoldesøn).
879	282	..... Anna Marie (Jens 4-gange-tipoldedatter).
641	232	..... Anne Marie (Jens 5-gange-tipoldedatter).
400	167	..... Asbjørn (Jens 5-gange-tipoldesøn).

<u>Ref.</u>	<u>Træ</u>	<u>Navn (Slægtskab)</u>
1141	278	ANDERSEN, Astrid Amalie Olsen (Jens 4-gange-tipoldesøns hustru).
385	44	..... Birthe Mona (Jens 5-gange-tipoldesøns hustru).
890	169	..... Carl Bertel (Jens 4-gange-tipoldedatters ægtemand).
198	91	..... Dorthe Lilholt (Jens 6-gange-tipoldedatter).
365	35	..... Edith (Jens 5-gange-tipoldesøns hustru).
1071	247	..... Elin (Jens 4-gange-tipoldesøns hustru).
399	167	..... Elmar (Jens 5-gange-tipoldesøn).
238	107	..... Erik Hald (Jens 6-gange-tipoldesøn).
1178	282	..... Ferdinand (Jens tip-tip-tipoldedatters ægtemand).
884	282	..... Frode (Jens 4-gange-tipoldesøn).
455	181	..... Gitte Bæk (Jens 5-gange-tipoldedatter).
292	132	..... Gitte Dalsgaard (Jens 6-gange-tipoldedatter).
762	140	..... Greta Henny (Jens 5-gange-tipoldesøns hustru).
987	210	..... Grethe Overgaard (Jens 4-gange-tipoldesøns hustru).
774	260	..... Hanne (Jens 5-gange-tipoldedatter).
659	114	..... Hanne Kirsten (Jens 5-gange-tipoldesøns hustru).
405	169	..... Hanne Kristine (Jens 5-gange-tipoldedatter).
406	169	..... Hans Jørgen (Jens 5-gange-tipoldesøn).
645	232	..... Hans Ole (Jens 5-gange-tipoldesøn).
130	58	..... Helle Haugaard (Jens 6-gange-tipoldedatter).
240	107	..... Henrik (Jens 6-gange-tipoldesøn).
886	282	..... Herluf (Jens 4-gange-tipoldesøn).
344	28	..... Inger Augusta Vognsgaard (Jens 5-gange-tipoldesøns hustru).
239	107	..... Inger Marie Hald (Jens 6-gange-tipoldedatter).
1407	353	..... Jens (Jens oldesøn).
880	282	..... Jens Bæk (Jens 4-gange-tipoldesøn).
727	135	..... Jens Dam (Jens 5-gange-tipoldedatters ægtemand).
575		..... Jens Normann (Jens 5-gange-tipoldedatters ægtemand).
458	182	..... Jens Wesenberg (Jens 5-gange-tipoldesøn).
1101	260	..... Julius Møller (Jens 4-gange-tipoldedatters ægtemand).
773	260	..... Kai (Jens 5-gange-tipoldesøn).
403	169	..... Karen (Jens 5-gange-tipoldedatter).
394	165	..... Karin Bæk (Jens 5-gange-tipoldedatter).
1145		..... Karl (Jens 4-gange-tipoldedatters ægtemand).
686	121	..... Kirsten (Jens 5-gange-tipoldesøns hustru).
643	232	..... Kirsten Agnete (Jens 5-gange-tipoldedatter).
397	166	..... Kirstine (Jens 5-gange-tipoldedatter).
917	181	..... Knud Egon (Jens 4-gange-tipoldedatters ægtemand).
199	91	..... Kristian Lilholt (Jens 6-gange-tipoldesøn).
246	110	..... Kristian Worsøe (Jens 6-gange-tipoldesøn).
775	260	..... Lars (Jens 5-gange-tipoldesøn).
131	58	..... Lars Haugaard (Jens 6-gange-tipoldesøn).
822		..... Lars Henry (Jens 5-gange-tipoldedatters ægtemand).
639	232	..... Lars Peter (Jens 5-gange-tipoldesøn).
401	167	..... Lene (Jens 5-gange-tipoldedatter).
456	181	..... Leo Bæk (Jens 5-gange-tipoldesøn).
457	182	..... Lisa Wesenberg (Jens 5-gange-tipoldedatter).
293	132	..... Mette Dalsgaard (Jens 6-gange-tipoldedatter).
298	135	..... Mette Dam (Jens 6-gange-tipoldedatter).
878	282	..... Niels (Jens 4-gange-tipoldesøn).
241	108	..... Niels Christian (Jens 6-gange-tipoldesøn).
291	132	..... Niels Dalsgaard (Jens 6-gange-tipoldesøn).
591	91	..... Niels Oluf (Jens 5-gange-tipoldedatters ægtemand).
637	232	..... Niels Vagn (Jens 5-gange-tipoldesøn).
402	168	..... Ole Bæk (Jens 5-gange-tipoldesøn).
1206	290	..... Thomine Abigail (Jens tip-tip-tipoldesøns hustru).
430	58	..... Thorkild (Jens 5-gange-tipoldedatters ægtemand).
245	110	..... Tomas Worsøe (Jens 6-gange-tipoldesøn).
395	166	..... Tove (Jens 5-gange-tipoldedatter).
882	282	..... Vilhelm (Jens 4-gange-tipoldesøn).

<u>Ref.</u>	<u>Træ</u>	<u>Navn (Slægtskab)</u>
715	132	ANDERSEN, Aage Dalsgaard (Jens 5-gange-tipoldedatters ægtemand).
314	145	ANGVIK, Grete (Jens 6-gange-tipoldedatter).
824	145	..... Ola (Jens 5-gange-tipoldedatters ægtemand).
224	100	ANKER, Charlotte (Jens 6-gange-tipoldedatter).
622	100	..... Keld (Jens 5-gange-tipoldedatters ægtemand).
223	100	..... Morten (Jens 6-gange-tipoldesøn).
225	100	..... Rikke (Jens 6-gange-tipoldedatter).
875	163	ARILDSEN, Karen Esther (Jens 4-gange-tipoldesøns hustru).
147	68	ARNSKOV, Birgitte (Jens 6-gange-tipoldedatter).
1215	333	..... Christen (Jens tip-tip-tipoldesøn).
495	194	..... Christian (Jens 5-gange-tipoldesøn).
149	68	..... Hanne (Jens 6-gange-tipoldedatter).
944	294	..... Karen (Jens 4-gange-tipoldedatter).
947	294	..... Ragna (Jens 4-gange-tipoldedatter).
566	88	BALLEBY, Annette (Jens 5-gange-tipoldesøns hustru).
951	195	BASTHOLM, Kathrine (Jens 4-gange-tipoldesøns hustru).
1207	332	BECH, Lars Christian (Jens tip-tip-tipoldesøn).
410	51	BENDTSEN, Jens (Jens 5-gange-tipoldedatters ægtemand).
115	51	..... Mette (Jens 6-gange-tipoldedatter).
1057	241	BENTZON, Edel Etna (Jens 4-gange-tipoldesøns hustru).
669		BERRERA, Lynda (Jens 5-gange-tipoldesøns hustru).
141	65	BEYERHOLM, Annette (Jens 6-gange-tipoldedatter).
142	65	..... Charlotte (Jens 6-gange-tipoldedatter).
490	193	..... Christian (Jens 5-gange-tipoldesøn).
485	193	..... Jørgen (Jens 5-gange-tipoldesøn).
945	193	..... Jørgen (Jens 4-gange-tipoldedatters ægtemand).
487	193	..... Karin (Jens 5-gange-tipoldedatter).
854	154	BINDER, Helene Marie Dorothea Cecilie (Jens 4-gange-tipoldesøns hustru).
1314		BOESEN, Lars Christian (Jens tip-tip-tipoldedatters ægtemand).
1187	330	BORGGAARD, Anna Johanne (Jens tip-tip-tipoldedatter).
1340	330	..... Christian (Jens tip-tip-oldedatters ægtemand).
1182	330	..... Mariane (Jens tip-tip-tipoldedatter).
1185	330	..... Niels Christian Peder (Jens tip-tip-tipoldesøn).
1189	330	..... Thomine Marie (Jens tip-tip-tipoldedatter).
1087	254	BORUP, Inger Elisabeth (Jens 4-gange-tipoldesøns hustru).
1156	324	BRANDT, Caja Käthlen (Jens 4-gange-tipoldedatter).
1300	338	..... Carl Heinrich Vilhelm (Jens tip-tip-tipoldesøn).
1298	338	..... Caroline Dorthea (Jens tip-tip-tipoldedatter).
1301	338	..... Christian Emil (Jens tip-tip-tipoldesøn).
1313	338	..... Christine (Jens tip-tip-tipoldedatter).
1308	324	..... Eleonora Hornbøll Andersen (Jens tip-tip-tipoldesøns hustru).
1151	322	..... Erna Emilie (Jens 4-gange-tipoldedatter).
1311	338	..... Frederikke (Jens tip-tip-tipoldedatter).
1152	322	..... Gerda Kristine (Jens 4-gange-tipoldedatter).
1146	322	..... Hertha Antonie (Jens 4-gange-tipoldedatter).
1361	338	..... Johan Jacob Christian (Jens tip-tip-tipoldedatters ægtemand).
1296	338	..... Johanne Marie Charlotte (Jens tip-tip-tipoldedatter).
1159	324	..... Ketty Hildur (Jens 4-gange-tipoldedatter).
1309	338	..... Otilie (Jens tip-tip-tipoldedatter).
1303	338	..... Petrea (Jens tip-tip-tipoldedatter).
1148	322	..... Rigmor Ragnhild (Jens 4-gange-tipoldedatter).
1147	322	..... Rose Marie (Jens 4-gange-tipoldedatter).
1149	322	..... Svend Ivan (Jens 4-gange-tipoldesøn).
1155	324	..... Tage (Jens 4-gange-tipoldesøn).
1307	338	..... Thomas Peter (Jens tip-tip-tipoldesøn).
1158	324	..... Ulla Elisabeth (Jens 4-gange-tipoldedatter).
1305	338	..... Vilhelm (Jens tip-tip-tipoldesøn).
1257	335	BUDOLFSEN, Anna Johanne (Jens tip-tip-tipoldedatter).
104	45	..... Astrid Cecilie (Jens 6-gange-tipoldedatter).
615	229	..... Bodil Nelly (Jens 5-gange-tipoldedatter).

<u>Ref.</u>	<u>Træ</u>	<u>Navn (Slægtskab)</u>
1186		BUDOLFSEN, Bolette (Jens tip-tip-tipoldesøns hustru).
1255	335	..... Budolf Christensen (Jens tip-tip-tipoldesøn).
366	158	..... Budolf Kristian (Jens 5-gange-tipoldesøn).
1190	285	..... Budolf Kristian (Jens tip-tip-tipoldedatters ægtemand).
1352	335	..... Christian (Jens tip-tipoldedatters ægtemand).
863	285	..... Christian Borggaard (Jens 4-gange-tipoldesøn).
865	285	..... Dagny Maria (Jens 4-gange-tipoldedatter).
378	161	..... Elisbaeth (Jens 5-gange-tipoldedatter).
100	45	..... Esben Johan (Jens 6-gange-tipoldesøn).
83	35	..... Flemming (Jens 6-gange-tipoldesøn).
388	163	..... Frede (Jens 5-gange-tipoldesøn).
82	35	..... Gitte (Jens 6-gange-tipoldedatter).
379	161	..... Gunnar (Jens 5-gange-tipoldesøn).
874	285	..... Henning (Jens 4-gange-tipoldesøn).
105	45	..... Ida Amalie (Jens 6-gange-tipoldedatter).
861	285	..... Jens (Jens 4-gange-tipoldesøn).
364	158	..... Jens Regnar (Jens 5-gange-tipoldesøn).
101	45	..... Jeppe Franbs (Jens 6-gange-tipoldesøn).
99	44	..... Kent Bjerg (Jens 6-gange-tipoldesøn).
85	36	..... Klaus (Jens 6-gange-tipoldesøn).
84	36	..... Lene (Jens 6-gange-tipoldedatter).
380	162	..... Lis (Jens 5-gange-tipoldedatter).
876	285	..... Margrethe (Jens 4-gange-tipoldedatter).
867	285	..... Marie (Jens 4-gange-tipoldedatter).
1260	335	..... Marie (Jens tip-tip-tipoldedatter).
103	45	..... Marie Therese (Jens 6-gange-tipoldedatter).
382	162	..... Mogens (Jens 5-gange-tipoldesøn).
1030	306	..... Niels Kristian (Jens 4-gange-tipoldesøn).
1259	335	..... Niels Peter (Jens tip-tip-tipoldesøn).
869	285	..... Niels Regnar (Jens 4-gange-tipoldesøn).
98	43	..... Rikke (Jens 6-gange-tipoldedatter).
872	285	..... Sigurd (Jens 4-gange-tipoldesøn).
386	163	..... Tage Alfred (Jens 5-gange-tipoldesøn).
102	45	..... Terkel Martin (Jens 6-gange-tipoldesøn).
1262	335	..... Thomas (Jens tip-tip-tipoldesøn).
384	162	..... Thorkild (Jens 5-gange-tipoldesøn).
578		BÜHLER, Jørgen (Jens 5-gange-tipoldedatters ægtemand).
1105	315	BÆK, Aksel (Jens 4-gange-tipoldesøn).
1197	332	..... Anders Peter (Jens tip-tip-tipoldesøn).
1268	336	..... Andreas (Jens tip-tip-tipoldesøn).
1243	334	..... Ane Johanne (Jens tip-tip-tipoldedatter).
1172	328	..... Ane Thomine Johanne Nielsen (Jens tip-tip-tipoldedatter).
783	263	..... Anette (Jens 5-gange-tipoldedatter).
498	195	..... Anette (Jens 5-gange-tipoldedatter).
1100	315	..... Anna (Jens 4-gange-tipoldedatter).
745	253	..... Anna Karoline (Jens 5-gange-tipoldedatter).
1209	332	..... Anna Marie (Jens tip-tip-tipoldedatter).
1201	332	..... Anne Johanne (Jens tip-tip-tipoldedatter).
1280	337	..... Anne Kirstine (Jens tip-tip-tipoldedatter).
914	290	..... Annelise (Jens 4-gange-tipoldedatter).
843	281	..... Antonette Højrup (Jens 4-gange-tipoldedatter).
281	128	..... Arne (Jens 6-gange-tipoldesøn).
954	293	..... Arne (Jens 4-gange-tipoldesøn).
1056	309	..... Arne (Jens 4-gange-tipoldesøn).
305	140	..... Asbjørn (Jens 6-gange-tipoldesøn).
846	281	..... Astrid (Jens 4-gange-tipoldedatter).
288	130	..... Birgitte Louise (Jens 6-gange-tipoldedatter).
770	259	..... Birthe (Jens 5-gange-tipoldedatter).
1090	311	..... Bodil Marie (Jens 4-gange-tipoldedatter).
25	13	..... Cajsa Kirkelund (Jens 7-gange-tipoldedatter).

<u>Ref.</u>	<u>Træ</u>	<u>Navn (Slægtskab)</u>
1277	337	BÆK, Christen (Jens tip-tip-tipoldesøn).
1289	337	..... Christian (Jens tip-tip-tipoldesøn).
1017	304	..... Christian Kirkelund (Jens 4-gange-tipoldesøn).
898	287	..... Dagmar (Jens 4-gange-tipoldedatter).
26	13	..... Dicte Kirkelund (Jens 7-gange-tipoldedatter).
772	259	..... Dorthe (Jens 5-gange-tipoldedatter).
463	185	..... Dorthe (Jens 5-gange-tipoldedatter).
1191	331	..... Dødfødt Søn (Jens tip-tip-tipoldesøn).
1267	336	..... Dødfødt Søn (Jens tip-tip-tipoldesøn).
1274	336	..... Dødfødt Søn (Jens tip-tip-tipoldesøn).
1273	336	..... Dødfødt Søn (Jens tip-tip-tipoldesøn).
1082	310	..... Ejlif (Jens 4-gange-tipoldesøn).
740	253	..... Ellen (Jens 5-gange-tipoldedatter).
1097	314	..... Ellen Margrethe (Jens 4-gange-tipoldedatter).
763	257	..... Else Hyldig (Jens 5-gange-tipoldedatter).
1113	317	..... Else Signe (Jens 4-gange-tipoldedatter).
733	247	..... Erik (Jens 5-gange-tipoldesøn).
916	290	..... Ester (Jens 4-gange-tipoldedatter).
922	290	..... Eva (Jens 4-gange-tipoldedatter).
460	183	..... Flemming (Jens 5-gange-tipoldesøn).
1349	344	..... Frederik (Jens tip-tipoldesøn).
1084	310	..... Frode (Jens 4-gange-tipoldesøn).
943	292	..... Greta (Jens 4-gange-tipoldedatter).
1176	328	..... Hansine Marie Nielsen (Jens tip-tip-tipoldedatter).
704	241	..... Helge (Jens 5-gange-tipoldesøn).
135	60	..... Helle Birgitte (Jens 6-gange-tipoldedatter).
599	224	..... Henrik Kirkelund (Jens 5-gange-tipoldesøn).
1076	309	..... Herluf (Jens 4-gange-tipoldesøn).
1109	317	..... Inge Margrethe (Jens 4-gange-tipoldedatter).
769	259	..... Inger (Jens 5-gange-tipoldedatter).
710	242	..... Inger (Jens 5-gange-tipoldedatter).
1068	309	..... Ingrid (Jens 4-gange-tipoldedatter).
1343	344	..... Jacob (Jens tip-tipoldesøn).
1213	332	..... Jakob (Jens tip-tip-tipoldesøn).
1291	337	..... Jens (Jens tip-tip-tipoldesøn).
1205	332	..... Jens (Jens tip-tip-tipoldesøn).
1265	336	..... Jens (Jens tip-tip-tipoldesøn).
845	281	..... Jens (Jens 4-gange-tipoldesøn).
440	176	..... Jens (Jens 5-gange-tipoldesøn).
1248	334	..... Jens (Jens tip-tip-tipoldesøn).
1078	309	..... Jens Egon (Jens 4-gange-tipoldesøn).
1019	304	..... Jens Frederik (Jens 4-gange-tipoldesøn).
744	253	..... Jens Jørgen (Jens 5-gange-tipoldesøn).
904	288	..... Jens Kristian (Jens 4-gange-tipoldesøn).
1335	344	..... Jens Nielsen (Jens tip-tipoldesøn).
789	267	..... Jens Peter Brekær (Jens 5-gange-tipoldesøn).
1282	337	..... Johanne (Jens tip-tip-tipoldedatter).
1203	332	..... Johanne Marie (Jens tip-tip-tipoldedatter).
1287	337	..... Johannes (Jens tip-tip-tipoldesøn).
1058	309	..... Johannes (Jens 4-gange-tipoldesøn).
1271	336	..... Johannes (Jens tip-tip-tipoldesøn).
289	130	..... Johnni Nikolaj (Jens 6-gange-tipoldesøn).
714	243	..... Jytte (Jens 5-gange-tipoldedatter).
780	262	..... Jytte (Jens 5-gange-tipoldedatter).
1115	318	..... Jørgen (Jens 4-gange-tipoldesøn).
1285	337	..... Jørgen (Jens tip-tip-tipoldesøn).
1347	344	..... Jørgen (Jens tip-tipoldesøn).
1070	309	..... Jørgen (Jens 4-gange-tipoldesøn).
1086	311	..... Jørgen (Jens 4-gange-tipoldesøn).
595	223	..... Jørgen Kirkelund (Jens 5-gange-tipoldesøn).

<u>Ref.</u>	<u>Træ</u>	<u>Navn (Slægtskab)</u>
437	175	BÆK, Jørn (Jens 5-gange-tipoldesøn).
771	259	..... Jørn (Jens 5-gange-tipoldesøn).
708	242	..... Jørn (Jens 5-gange-tipoldesøn).
761	257	..... Jørn Hyldig (Jens 5-gange-tipoldesøn).
1080	309	..... Karen Margrethe (Jens 4-gange-tipoldedatter).
902	287	..... Karen Margrethe (Jens 4-gange-tipoldedatter).
1094	313	..... Karen Margrethe (Jens 4-gange-tipoldedatter).
1102	315	..... Karen Margrethe (Jens 4-gange-tipoldedatter).
1252	334	..... Karen Marie (Jens tip-tip-tipoldedatter).
1177	329	..... Karen Marie (Jens tip-tip-tipoldedatter).
1202	332	..... Karen Marie (Jens tip-tip-tipoldedatter).
1283	337	..... Karen Marie (Jens tip-tip-tipoldedatter).
840	281	..... Karen Marie (Jens 4-gange-tipoldedatter).
752	254	..... Karl Erik (Jens 5-gange-tipoldesøn).
906	288	..... Karl Jacob (Jens 4-gange-tipoldesøn).
1211	332	..... Karl Johannes (Jens tip-tip-tipoldesøn).
1088	311	..... Kirsten (Jens 4-gange-tipoldedatter).
746	250	..... Kirsten (Jens 5-gange-tipoldedatter).
1111	317	..... Kirsten Birgitte (Jens 4-gange-tipoldedatter).
1095	313	..... Kirstine Elisabeth (Jens 4-gange-tipoldedatter).
924	290	..... Knud (Jens 4-gange-tipoldesøn).
1107	316	..... Knud Erik (Jens 4-gange-tipoldesøn).
713	243	..... Kurt (Jens 5-gange-tipoldesøn).
750	251	..... Laila-Iren (Jens 5-gange-tipoldedatter).
464	185	..... Lars (Jens 5-gange-tipoldesøn).
1074	309	..... Lars (Jens 4-gange-tipoldesøn).
793	268	..... Lars (Jens 5-gange-tipoldesøn).
280	127	..... Lars (Jens 6-gange-tipoldesøn).
1353	344	..... Lars Kristian (Jens tip-tipoldesøn).
743	249	..... Leif Bjarne (Jens 5-gange-tipoldesøn).
716	243	..... Lene (Jens 5-gange-tipoldedatter).
304	140	..... Lene (Jens 6-gange-tipoldedatter).
501	195	..... Lissi (Jens 5-gange-tipoldedatter).
596	223	..... Lissi Kirkelund (Jens 5-gange-tipoldedatter).
739	249	..... Lissy Kirstine (Jens 5-gange-tipoldedatter).
1198	288	..... Maren (Jens tip-tip-tipoldesøns hustru).
1193	332	..... Maren (Jens tip-tip-tipoldedatter).
503	197	..... Margit (Jens 5-gange-tipoldedatter).
1119	319	..... Margit (Jens 4-gange-tipoldedatter).
791	267	..... Mariane Gina (Jens 5-gange-tipoldedatter).
842	281	..... Marianne (Jens 4-gange-tipoldedatter).
753	254	..... Marianne (Jens 5-gange-tipoldedatter).
1065	309	..... Marie (Jens 4-gange-tipoldedatter).
900	287	..... Mary (Jens 4-gange-tipoldedatter).
781	262	..... Mona (Jens 5-gange-tipoldedatter).
1104	315	..... Niels (Jens 4-gange-tipoldesøn).
1355	344	..... Niels (Jens tip-tipoldesøn).
1204		..... Niels Christian (Jens tip-tip-tipoldedatters ægteemand).
1195	332	..... Niels Peder (Jens tip-tip-tipoldesøn).
1174	328	..... Niels Peter (Jens tip-tip-tipoldesøn).
1245	334	..... Niels Peter (Jens tip-tip-tipoldesøn).
1275	337	..... Niels Peter (Jens tip-tip-tipoldesøn).
1380	349	..... Niels Peter Jensen (Jens tipoldesøn).
1409	353	..... Niels Sørensen (Jens sønnedatters ægteemand).
912	290	..... Oda (Jens 4-gange-tipoldedatter).
790	267	..... Ole Ib Bredkær (Jens 5-gange-tipoldesøn).
748	251	..... Ole-Thomas (Jens 5-gange-tipoldesøn).
1284	337	..... Othilia (Jens tip-tip-tipoldedatter).
702	241	..... Ove (Jens 5-gange-tipoldesøn).
732	247	..... Per Kjærulf (Jens 5-gange-tipoldesøn).

<u>Ref.</u>	<u>Træ</u>	<u>Navn (Slægtskab)</u>
792	268	BÆK, Peter (Jens 5-gange-tipoldesøn).
282	128	..... Pia (Jens 6-gange-tipoldedatter).
598	224	..... Pia Kirkelund (Jens 5-gange-tipoldedatter).
1067	309	..... Poul (Jens 4-gange-tipoldesøn).
949	293	..... Poul Jessen (Jens 4-gange-tipoldesøn).
920	290	..... Poul Jørgen (Jens 4-gange-tipoldesøn).
1063	309	..... Ragnhild (Jens 4-gange-tipoldedatter).
439	175	..... Regnar (Jens 5-gange-tipoldesøn).
1072	309	..... Rigmor (Jens 4-gange-tipoldedatter).
742	253	..... Rigmor Bolette (Jens 5-gange-tipoldedatter).
712	242	..... Ruth (Jens 5-gange-tipoldedatter).
706	242	..... Solveig (Jens 5-gange-tipoldedatter).
488	192	..... Sonja (Jens 5-gange-tipoldedatter).
782	263	..... Susanne Birgitte (Jens 5-gange-tipoldedatter).
136	60	..... Susanne Karen (Jens 6-gange-tipoldedatter).
287	130	..... Susanne Merete (Jens 6-gange-tipoldedatter).
749	251	..... Svein-Erik (Jens 5-gange-tipoldesøn).
1098	315	..... Svend Erik (Jens 4-gange-tipoldesøn).
747	250	..... Svend Erik (Jens 5-gange-tipoldesøn).
1092	312	..... Svend Hyldig (Jens 4-gange-tipoldesøn).
446	178	..... Søren (Jens 5-gange-tipoldesøn).
910	289	..... Theodor (Jens 4-gange-tipoldesøn).
445	178	..... Thomas (Jens 5-gange-tipoldesøn).
283	128	..... Thomas (Jens 6-gange-tipoldesøn).
1263	336	..... Thomas (Jens tip-tip-tipoldesøn).
1253	334	..... Thomas (Jens tip-tip-tipoldesøn).
1279	337	..... Thomas (Jens tip-tip-tipoldesøn).
1199	332	..... Thomas (Jens tip-tip-tipoldesøn).
1341	344	..... Thomas Nielsen (Jens tip-tipoldesøn).
1250	334	..... Thomine Birgitte (Jens tip-tip-tipoldedatter).
908	289	..... Thomine Margrethe (Jens 4-gange-tipoldedatter).
1117	319	..... Thorkild (Jens 4-gange-tipoldesøn).
734	247	..... Tove (Jens 5-gange-tipoldedatter).
205	93	..... Ulla Kirkelund (Jens 6-gange-tipoldedatter).
1294	337	..... Valdemar (Jens tip-tip-tipoldesøn).
459	183	..... Vibeke (Jens 5-gange-tipoldedatter).
1059	309	..... Øjvind (Jens 4-gange-tipoldesøn).
1061	309	..... Aage (Jens 4-gange-tipoldesøn).
918	290	..... Aage (Jens 4-gange-tipoldesøn).
35	5	BÆRENHOLDT, Johnny Arne (Jens 7-gange-tipoldedatters ægteemand).
830	148	BØRGER, Irene (Jens 5-gange-tipoldesøns hustru).
558	86	CARLSEN, Inga Marie Fruerlund (Jens 5-gange-tipoldesøns hustru).
992	213	..... Jørgen Adolf Oliver O Brien (Jens 4-gange-tipoldedatters ægteemand).
570	213	..... Mogens (Jens 5-gange-tipoldesøn).
569	213	..... Ulrich O Brien (Jens 5-gange-tipoldesøn).
1387	350	CHRISTENSDATTER, Anne Marie (Jens tipoldedatter).
1389	350	..... Johanne Marie (Jens tipoldedatter).
1385	345	..... Karen (Jens tipoldesøns hustru).
1390	350	..... Kirsten (Jens tipoldedatter).
1035	231	CHRISTENSEN, Agathe (Jens 4-gange-tipoldesøns hustru).
660	234	..... Agnete Krogsdam (Jens 5-gange-tipoldedatter).
1304	323	..... Anders Christian (Jens tip-tip-tipoldedatters ægteemand).
1217	333	..... Ane Johanne (Jens tip-tip-tipoldedatter).
254	114	..... Ane Margrethe Krogsdam (Jens 6-gange-tipoldedatter).
584	218	..... Anitta (Jens 5-gange-tipoldedatter).
27	14	..... Anja Luise Lindberg (Jens 7-gange-tipoldedatter).
907	176	..... Anna (Jens 4-gange-tipoldesøns hustru).
1014	303	..... Anna (Jens 4-gange-tipoldedatter).
1075	249	..... Anna Margrethe (Jens 4-gange-tipoldesøns hustru).
1231	333	..... Anna Ottilie (Jens tip-tip-tipoldedatter).

<u>Ref.</u>	<u>Træ</u>	<u>Navn (Slægtskab)</u>
539	204	CHRISTENSEN, Anne Marie (Jens 5-gange-tipoldedatter).
982	297	..... Arthur Elgo (Jens 4-gange-tipoldesøn).
981	208	..... Asta (Jens 4-gange-tipoldesøns hustru).
543	205	..... Betty (Jens 5-gange-tipoldedatter).
452	180	..... Birgit Bæk (Jens 5-gange-tipoldedatter).
255	114	..... Birgitte Krogsdam (Jens 6-gange-tipoldedatter).
554	209	..... Birthe Skov (Jens 5-gange-tipoldedatter).
202	92	..... Bjarne Asp (Jens 6-gange-tipoldesøn).
546	206	..... Britta (Jens 5-gange-tipoldedatter).
1041	234	..... Christen (Jens 4-gange-tipoldedatters ægtemand).
256	114	..... Christen Bjørn Krogsdam (Jens 6-gange-tipoldesøn).
915	180	..... Christen Møller (Jens 4-gange-tipoldedatters ægtemand).
972	297	..... Christian Egon (Jens 4-gange-tipoldesøn).
545	206	..... Doris (Jens 5-gange-tipoldedatter).
1219	333	..... Dødfødt Søn (Jens tip-tip-tipoldesøn).
978	297	..... Ebba Margit (Jens 4-gange-tipoldedatter).
966	297	..... Ella Margrethe (Jens 4-gange-tipoldedatter).
1153	323	..... Elna Brandt (Jens 4-gange-tipoldedatter).
553	208	..... Else Margrethe (Jens 5-gange-tipoldedatter).
1356	337	..... Elsine (Jens tip-tipoldesøns hustru).
980	297	..... Eluf Ingemann (Jens 4-gange-tipoldesøn).
976	297	..... Erik Børge (Jens 4-gange-tipoldesøn).
1062	243	..... Ester (Jens 4-gange-tipoldesøns hustru).
1160	325	..... Ester Marie Kristine (Jens 4-gange-tipoldedatter).
970	297	..... Esther Rigmor (Jens 4-gange-tipoldedatter).
544	206	..... Finn (Jens 5-gange-tipoldesøn).
582	218	..... Gitte (Jens 5-gange-tipoldedatter).
656	234	..... Gunhild Krogsdam (Jens 5-gange-tipoldedatter).
1015	303	..... Gunnar Bæk (Jens 4-gange-tipoldesøn).
538	204	..... Hans Christian (Jens 5-gange-tipoldesøn).
338	25	..... Inger Stokbro (Jens 5-gange-tipoldesøns hustru).
525	80	..... Ingerlise (Jens 5-gange-tipoldesøns hustru).
555	209	..... Irene Skov (Jens 5-gange-tipoldedatter).
389	164	..... Issa Dam (Jens 5-gange-tipoldedatter).
484	192	..... Jan Bæk (Jens 5-gange-tipoldesøn).
556	209	..... Jan Skov (Jens 5-gange-tipoldesøn).
1346	333	..... Jens Christian (Jens tip-tipoldedatters ægtemand).
1237	333	..... Jens Holger (Jens tip-tip-tipoldesøn).
1239	333	..... Jens Kristian (Jens tip-tip-tipoldesøn).
203	92	..... Jesper Asp (Jens 6-gange-tipoldesøn).
583	218	..... Jette (Jens 5-gange-tipoldedatter).
1093	257	..... Johanne Kathrine (Jens 4-gange-tipoldesøns hustru).
1116	267	..... Jonna Gunhild (Jens 4-gange-tipoldesøns hustru).
541	205	..... Jørgen (Jens 5-gange-tipoldesøn).
1220	333	..... Karen Marie (Jens tip-tip-tipoldedatter).
1154	323	..... Karl Brandt (Jens 4-gange-tipoldesøn).
664	234	..... Kirsten Krogsdam (Jens 5-gange-tipoldedatter).
974	297	..... Knud Elof (Jens 4-gange-tipoldesøn).
946	192	..... Knud Tage (Jens 4-gange-tipoldedatters ægtemand).
1006	301	..... Kristian Gunnar (Jens 4-gange-tipoldesøn).
551	208	..... Leif Eigil (Jens 5-gange-tipoldesøn).
921	183	..... Lis Jette (Jens 4-gange-tipoldesøns hustru).
454	180	..... Liselotte Bæk (Jens 5-gange-tipoldedatter).
1008	302	..... Marga (Jens 4-gange-tipoldedatter).
1012	303	..... Mary (Jens 4-gange-tipoldedatter).
905	175	..... Mathilde (Jens 4-gange-tipoldesøns hustru).
383	43	..... Minna (Jens 5-gange-tipoldesøns hustru).
201	92	..... Mogens Asp (Jens 6-gange-tipoldesøn).
1222	333	..... Niels Peter (Jens tip-tip-tipoldesøn).
547	206	..... Ole (Jens 5-gange-tipoldesøn).



<u>Ref.</u>	<u>Træ</u>	<u>Navn (Slægtskab)</u>
1391	350	CHRISTENSEN, Ole (Jens tipoldesøn).
1376	342	..... Peder (Jens tipoldedatters ægtemand).
453	180	..... Per Bæk (Jens 5-gange-tipoldesøn).
877	164	..... Per Dam (Jens 4-gange-tipoldedatters ægtemand).
1005	301	..... Poul Erik (Jens 4-gange-tipoldesøn).
593	222	..... Poul Erik (Jens 5-gange-tipoldesøn).
968	297	..... Ragnhild Elisabeth (Jens 4-gange-tipoldedatter).
628	103	..... Sigrid Bodil (Jens 5-gange-tipoldesøns hustru).
200	92	..... Sten Asp (Jens 6-gange-tipoldesøn).
216	14	..... Tage Viggo Lindberg (Jens 6-gange-tipoldedatters ægtemand).
658	234	..... Uffe Krogsdam (Jens 5-gange-tipoldesøn).
1310	325	..... Victor Emanuel (Jens tip-tip-tipoldedatters ægtemand).
1010	302	..... Aase (Jens 4-gange-tipoldedatter).
662	234	..... Aase Krogsdam (Jens 5-gange-tipoldedatter).
377	41	CHRISTIANSEN, Ane Birthe Helene (Jens 5-gange-tipoldesøns hustru).
534	203	..... Anker Bach (Jens 5-gange-tipoldesøn).
532	203	..... Anny (Jens 5-gange-tipoldedatter).
572	214	..... Birgitte (Jens 5-gange-tipoldedatter).
1157		..... Ernst Trier (Jens 4-gange-tipoldedatters ægtemand).
571	214	..... Hanne (Jens 5-gange-tipoldedatter).
760	256	..... Hanne Bæk (Jens 5-gange-tipoldedatter).
573	214	..... Hans Henrik (Jens 5-gange-tipoldesøn).
758	256	..... Henning Bæk (Jens 5-gange-tipoldesøn).
36	6	..... Jesper (Jens 7-gange-tipoldedatters ægtemand).
536	203	..... Karsten (Jens 5-gange-tipoldesøn).
482	191	..... Kurt (Jens 5-gange-tipoldesøn).
969	203	..... Niels Johan (Jens 4-gange-tipoldedatters ægtemand).
759	256	..... Ninna Bæk (Jens 5-gange-tipoldedatter).
537	203	..... Per Orla (Jens 5-gange-tipoldesøn).
995	214	..... Svend Aage (Jens 4-gange-tipoldedatters ægtemand).
1091	256	..... Svend Aage (Jens 4-gange-tipoldedatters ægtemand).
186	85	..... Søren (Jens 6-gange-tipoldesøn).
483	191	..... Tove (Jens 5-gange-tipoldedatter).
354	154	CHRISTOFFERSEN, Anne Borggaard (Jens 5-gange-tipoldedatter).
853	284	..... Christian Borggaard (Jens 4-gange-tipoldesøn).
855	284	..... Dagny Kirstine (Jens 4-gange-tipoldedatter).
857	284	..... Gudrun Marie (Jens 4-gange-tipoldedatter).
859	284	..... Inga Margrethe (Jens 4-gange-tipoldedatter).
352	154	..... Ingrid Borggaard (Jens 5-gange-tipoldedatter).
350	154	..... Jørgen Borggaard (Jens 5-gange-tipoldesøn).
940	191	CHRSTIANSEN, Niels Børge (Jens 4-gange-tipoldedatters ægtemand).
993		CLAUSEN, Hans Mogens (Jens 4-gange-tipoldedatters ægtemand).
40	8	CLEMMENSEN, Anita (Jens 7-gange-tipoldesøns hustru).
632	105	COLLINSON, Leslie Anne (Jens 5-gange-tipoldesøns hustru).
683	237	DAHL, Bente Budolfson (Jens 5-gange-tipoldedatter).
267	121	..... Charlotte (Jens 6-gange-tipoldedatter).
1046	308	..... Christian Budolfson (Jens 4-gange-tipoldesøn).
1052	308	..... Elise (Jens 4-gange-tipoldedatter).
679	237	..... Henning Budolfson (Jens 5-gange-tipoldesøn).
1054	308	..... Inga Sofie (Jens 4-gange-tipoldedatter).
262	118	..... Jane Budolfson (Jens 6-gange-tipoldedatter).
1261	308	..... Jens Martinus (Jens tip-tip-tipoldedatters ægtemand).
681	237	..... Kaj Budolfson (Jens 5-gange-tipoldesøn).
688	238	..... Kirsten (Jens 5-gange-tipoldedatter).
268	121	..... Marianne (Jens 6-gange-tipoldedatter).
1048	308	..... Marie (Jens 4-gange-tipoldedatter).
264	119	..... Michael (Jens 6-gange-tipoldesøn).
687	237	..... Poul Erik Budolfson (Jens 5-gange-tipoldesøn).
1050	308	..... Simon (Jens 4-gange-tipoldesøn).
263	119	..... Steffen (Jens 6-gange-tipoldesøn).

<u>Ref.</u>	<u>Træ</u>	<u>Navn (Slægtskab)</u>
685	237	DAHL, Svend Jørgen Budolfson (Jens 5-gange-tipoldesøn).
261	118	..... Søren Budolfson (Jens 6-gange-tipoldesøn).
215	98	DALSGAARD, Else Kirstine (Jens 6-gange-tipoldedatter).
217	98	..... Jørgen (Jens 6-gange-tipoldesøn).
218	98	..... Lars (Jens 6-gange-tipoldesøn).
618	98	..... Søren (Jens 5-gange-tipoldedatters ægtemand).
717	244	DAUGAARD, Birthe (Jens 5-gange-tipoldedatter).
1064	244	..... Aage Johannes (Jens 4-gange-tipoldedatters ægtemand).
307	141	EBDRUP, Anne (Jens 6-gange-tipoldedatter).
306	141	..... Lotte (Jens 6-gange-tipoldedatter).
764	141	..... Mogens (Jens 5-gange-tipoldedatters ægtemand).
1023	305	EJSTRUP, Anna Bæk (Jens 4-gange-tipoldedatter).
610	227	..... Erik (Jens 5-gange-tipoldesøn).
608	227	..... Finn (Jens 5-gange-tipoldesøn).
1029	305	..... Frede (Jens 4-gange-tipoldesøn).
1027	305	..... Herdis (Jens 4-gange-tipoldedatter).
609	227	..... Mariane (Jens 5-gange-tipoldedatter).
1021	305	..... Marie Elisabeth (Jens 4-gange-tipoldedatter).
1045	236	..... Marie Elisabeth (Jens 4-gange-tipoldesøns hustru).
1251	305	..... Peder Kristian Sørensen (Jens tip-tip-tipoldedatters ægtemand).
607	227	..... Per (Jens 5-gange-tipoldesøn).
1025	305	..... Søren (Jens 4-gange-tipoldesøn).
359	33	ELTVED, Egon Bøje (Jens 5-gange-tipoldedatters ægtemand).
79	33	..... Karen Brolin (Jens 6-gange-tipoldedatter).
78	33	..... Morten Brolin (Jens 6-gange-tipoldesøn).
651	111	ERICSSON, Ida Magaretha (Jens 5-gange-tipoldesøns hustru).
768	258	ERIKSEN, Bente Hedegaard (Jens 5-gange-tipoldedatter).
766	258	..... Birthe Hedegaard (Jens 5-gange-tipoldedatter).
1096	258	..... Carl Henry (Jens 4-gange-tipoldedatters ægtemand).
765	258	..... Erik Hedegaard (Jens 5-gange-tipoldesøn).
1281		..... Morten (Jens tip-tip-tipoldedatters ægtemand).
1290	317	..... Thyra Margrethe (Jens tip-tip-tipoldesøns hustru).
1004		FALKNER, Georg (Jens 4-gange-tipoldedatters ægtemand).
718		FOLSTED, Preben (Jens 5-gange-tipoldedatters ægtemand).
1002	300	FREDERIKSEN, Alice (Jens 4-gange-tipoldedatter).
1139		..... Carl Christian (Jens 4-gange-tipoldedatters ægtemand).
1236	300	..... Edvard Johannes Emanuel (Jens tip-tip-tipoldedatters ægtemand).
581	217	..... Eva Gudman (Jens 5-gange-tipoldedatter).
579	217	..... Jesper Gudman (Jens 5-gange-tipoldesøn).
1003	217	..... Jørgen Gudman (Jens 4-gange-tipoldedatters ægtemand).
577	217	..... Ulla Gudman (Jens 5-gange-tipoldedatter).
705	128	FRISK, Hanne (Jens 5-gange-tipoldesøns hustru).
24	12	GANTRIIS, Mikkel Kjærgaard (Jens 7-gange-tipoldesøn).
148		GRUBBE, Niels (Jens 6-gange-tipoldedatters ægtemand).
1249		GRØN, Johanne Marie Jensen (Jens tip-tip-tipoldesøns hustru).
275	124	GØTZSCHE, Anders (Jens 6-gange-tipoldesøn).
695	124	..... Gorm (Jens 5-gange-tipoldedatters ægtemand).
274	124	..... Jacob (Jens 6-gange-tipoldesøn).
390	46	HALL, Kaj Ove (Jens 5-gange-tipoldedatters ægtemand).
106	46	..... Kirsten (Jens 6-gange-tipoldedatter).
107	46	..... Susanne (Jens 6-gange-tipoldedatter).
1150		HANSEN, Agnes Margrethe (Jens 4-gange-tipoldesøns hustru).
1405	351	..... Anders (Jens oldedatters ægtemand).
519	78	..... Anders Christian Brandi (Jens 5-gange-tipoldedatters ægtemand).
210	95	..... Anders Ejstrup (Jens 6-gange-tipoldesøn).
670	235	..... Anna Kirsten (Jens 5-gange-tipoldedatter).
672	235	..... Bodil Elisabeth (Jens 5-gange-tipoldedatter).
668	235	..... Brix Udholm (Jens 5-gange-tipoldesøn).
703	127	..... Doris Merete (Jens 5-gange-tipoldesøns hustru).
492		..... Dorthe Katharine (Jens 5-gange-tipoldesøns hustru).

Ref.	Træ	Navn (Slægtskab)
919	182	HANSEN, Ella Wesenberg (Jens 4-gange-tipoldesøns hustru).
355	31	..... Gunnar (Jens 5-gange-tipoldedatters ægtemand).
1081	252	..... Hans (Jens 4-gange-tipoldedatters ægtemand).
1130	274	..... Hans Christian Vilhelm Rasmus (Jens 4-gange-tipoldedatters ægtemand).
936		..... Hans Villy (Jens 4-gange-tipoldedatters ægtemand).
367	36	..... Hella (Jens 5-gange-tipoldesøns hustru).
1028	228	..... Helmut (Jens 4-gange-tipoldedatters ægtemand).
751	252	..... Henning (Jens 5-gange-tipoldesøn).
510	75	..... Inger Bjerg (Jens 5-gange-tipoldesøns hustru).
806	274	..... Ingolf Vilhelm Hjermand (Jens 5-gange-tipoldesøn).
259	116	..... Jakob Nellemann (Jens 6-gange-tipoldesøn).
821	144	..... John Ingvar Birkedal (Jens 5-gange-tipoldedatters ægtemand).
1043	235	..... Knud Helmer (Jens 4-gange-tipoldedatters ægtemand).
613	228	..... Lilian Ejstrup (Jens 5-gange-tipoldedatter).
174	78	..... Lise Brandi (Jens 6-gange-tipoldedatter).
75	31	..... Maj Borggaard (Jens 6-gange-tipoldedatter).
76	31	..... Martin Borggaard (Jens 6-gange-tipoldesøn).
209	95	..... Michael Ejstrup (Jens 6-gange-tipoldesøn).
665	235	..... Per Christian (Jens 5-gange-tipoldesøn).
611	228	..... Per Ejstrup (Jens 5-gange-tipoldesøn).
807	274	..... Rosalina Johanne Hjermand (Jens 5-gange-tipoldedatter).
871		..... Sigrid Nielsine Dorthea (Jens 4-gange-tipoldesøns hustru).
667	235	..... Torben (Jens 5-gange-tipoldesøn).
1270		HAVERSLEV, Laura Marie Methea (Jens tip-tip-tipoldesøns hustru).
988	211	HEIBERG, Olga Margrethe (Jens 4-gange-tipoldesøns hustru).
1118	268	HELSINGHOFF, Elly (Jens 4-gange-tipoldesøns hustru).
723	134	HENNELUND, Ellen Marie (Jens 5-gange-tipoldesøns hustru).
297	134	..... Pia Ravnkilde (Jens 6-gange-tipoldedatter).
143	66	HENRICHSEN, Martin (Jens 6-gange-tipoldesøn).
145	66	..... Michala (Jens 6-gange-tipoldedatter).
144	66	..... Morten (Jens 6-gange-tipoldesøn).
489	66	..... Søren Erik (Jens 5-gange-tipoldedatters ægtemand).
334	23	HENRIKSEN, Henny (Jens 5-gange-tipoldesøns hustru).
323	20	..... Ulla Suhr (Jens 5-gange-tipoldesøns hustru).
1297	320	HJERMIND, Anton Vilhelm (Jens tip-tip-tipoldedatters ægtemand).
1125	320	..... Augusta Anna (Jens 4-gange-tipoldedatter).
1123	320	..... Concordia (Jens 4-gange-tipoldedatter).
1121	320	..... Hans Christian (Jens 4-gange-tipoldesøn).
1133	320	..... Henry Vilhelm (Jens 4-gange-tipoldesøn).
1129	320	..... Johanne (Jens 4-gange-tipoldedatter).
808	275	..... Kamo Christian Vilhelm Hofmann (Jens 5-gange-tipoldesøn).
1127	320	..... Marie Caroline (Jens 4-gange-tipoldedatter).
1131	320	..... Rosa Rosalie (Jens 4-gange-tipoldedatter).
803	272	..... Svend Aage (Jens 5-gange-tipoldesøn).
1122	270	..... Valborg Eleonora (Jens 4-gange-tipoldesøns hustru).
451	179	HJERMITSLEV, Bjarne (Jens 5-gange-tipoldesøn).
137	61	..... Hanne Lysgaard (Jens 6-gange-tipoldedatter).
449	179	..... Helen (Jens 5-gange-tipoldedatter).
913	179	..... Martin (Jens 4-gange-tipoldedatters ægtemand).
447	179	..... Mogens Nielsen (Jens 5-gange-tipoldesøn).
237	106	HJORT, Birgitte Gliemann (Jens 6-gange-tipoldedatter).
236	106	..... Jacob Gliemann (Jens 6-gange-tipoldesøn).
634	106	..... Lis Gliemann (Jens 5-gange-tipoldesøns hustru).
809	275	HOFMANN, Ilse Ida Aline Hjermand (Jens 5-gange-tipoldedatter).
1132	275	..... Otto Ernst Friedrich Vilhelm (Jens 4-gange-tipoldedatters ægtemand).
165	72	HORSHAUGE, Line Bonvig (Jens 6-gange-tipoldedatter).
164	72	..... Mads Bonvig (Jens 6-gange-tipoldesøn).
166	72	..... Maria Bonvig (Jens 6-gange-tipoldedatter).
507	72	..... Ole Bonvig (Jens 5-gange-tipoldedatters ægtemand).
1276	312	HYLDIG, Anna Thomine (Jens tip-tip-tipoldesøns hustru).

<u>Ref.</u>	<u>Træ</u>	<u>Navn (Slægtskab)</u>
979	207	HØNGAARD, Anders (Jens 4-gange-tipoldedatters ægtemand).
548	207	..... Frede Vilhelm (Jens 5-gange-tipoldesøn).
550	207	..... Kirsten (Jens 5-gange-tipoldedatter).
941	291	ISAKSEN, Anna Johanne (Jens 4-gange-tipoldedatter).
467	186	..... Anna Marie (Jens 5-gange-tipoldedatter).
465	186	..... Bente (Jens 5-gange-tipoldedatter).
475	188	..... Birgitte (Jens 5-gange-tipoldedatter).
474	188	..... Bjarne (Jens 5-gange-tipoldesøn).
931	291	..... Christian (Jens 4-gange-tipoldesøn).
933	291	..... Doris Kathrine (Jens 4-gange-tipoldedatter).
935	291	..... Gerda (Jens 4-gange-tipoldedatter).
469	186	..... Gitte (Jens 5-gange-tipoldedatter).
939	291	..... Karen (Jens 4-gange-tipoldedatter).
929	291	..... Kirstine Margrethe (Jens 4-gange-tipoldedatter).
937	291	..... Magda (Jens 4-gange-tipoldedatter).
1210	291	..... Martin (Jens tip-tip-tipoldedatters ægtemand).
927	291	..... Svend (Jens 4-gange-tipoldesøn).
729	136	IVERSEN, Jørn Agerbæk (Jens 5-gange-tipoldedatters ægtemand).
964	296	..... Kirsten (Jens 4-gange-tipoldedatter).
1221	296	..... Vilhelm (Jens tip-tip-tipoldedatters ægtemand).
161	71	JACOBSEN, Birthe Krogh (Jens 6-gange-tipoldedatter).
644		..... Bruno (Jens 5-gange-tipoldedatters ægtemand).
957	295	..... Christian (Jens 4-gange-tipoldesøn).
950	295	..... Ejner (Jens 4-gange-tipoldesøn).
601		..... Finn (Jens 5-gange-tipoldedatters ægtemand).
675		..... Finn (Jens 5-gange-tipoldedatters ægtemand).
221	99	..... Frank (Jens 6-gange-tipoldesøn).
169	75	..... Helene Bjerg (Jens 6-gange-tipoldedatter).
159	70	..... Helle (Jens 6-gange-tipoldedatter).
497	196	..... Inge Øster (Jens 5-gange-tipoldedatter).
157	70	..... Jane (Jens 6-gange-tipoldedatter).
1184		..... Jens Kristian (Jens tip-tip-tipoldedatters ægtemand).
219	99	..... Jonna (Jens 6-gange-tipoldedatter).
506	198	..... Jytte Johanne (Jens 5-gange-tipoldedatter).
160	71	..... Kirsten Krogh (Jens 6-gange-tipoldedatter).
963	295	..... Kirsten Sigrud (Jens 4-gange-tipoldedatter).
961	295	..... Kirstine (Jens 4-gange-tipoldedatter).
1218	295	..... Lars (Jens tip-tip-tipoldedatters ægtemand).
513	199	..... Lars Jørn (Jens 5-gange-tipoldesøn).
222	99	..... Leon (Jens 6-gange-tipoldesøn).
167	74	..... Lise (Jens 6-gange-tipoldedatter).
163	73	..... Liselotte (Jens 6-gange-tipoldedatter).
155	70	..... Lone (Jens 6-gange-tipoldedatter).
33	4	..... Malene (Jens 7-gange-tipoldesøns hustru).
162	71	..... Mette Krogh (Jens 6-gange-tipoldedatter).
168	75	..... Morten Bjerg (Jens 6-gange-tipoldesøn).
1393	347	..... Niels (Jens tipoldedatters ægtemand).
620	99	..... Niels Richart (Jens 5-gange-tipoldedatters ægtemand).
156	70	..... Ole (Jens 6-gange-tipoldesøn).
959	295	..... Poul Bojesen (Jens 4-gange-tipoldesøn).
500	196	..... Poul Erik (Jens 5-gange-tipoldesøn).
504	198	..... Svend Aage (Jens 5-gange-tipoldesøn).
953	295	..... Svend Aage (Jens 4-gange-tipoldesøn).
508	198	..... Torben Christian (Jens 5-gange-tipoldesøn).
158	70	..... Ulla (Jens 6-gange-tipoldedatter).
690	122	JAKOBSEN, Anker (Jens 5-gange-tipoldedatters ægtemand).
271	122	..... Flemming Dahl (Jens 6-gange-tipoldesøn).
270	122	..... Henrik Dahl (Jens 6-gange-tipoldesøn).
511	199	..... Karl Erik (Jens 5-gange-tipoldesøn).
509	199	..... Kjeld Ib (Jens 5-gange-tipoldesøn).

<u>Ref.</u>	<u>Træ</u>	<u>Navn (Slægtskab)</u>
170	76	JAKOBSEN, Peter (Jens 6-gange-tipoldesøn).
626	102	..... Runni Beate Hammer (Jens 5-gange-tipoldesøns hustru).
171	76	..... Søren (Jens 6-gange-tipoldesøn).
269	122	..... Torben (Jens 6-gange-tipoldesøn).
515	199	..... Tove (Jens 5-gange-tipoldedatter).
1395	352	JENSDATTER, Ane Kirstine (Jens tipoldedatter).
1337	329	..... Anne Marie (Jens tip-tipoldesøns hustru).
1375	349	..... Dorthe Marie (Jens tipoldedatter).
1408	351	..... Johanne (Jens sønndatter).
1334	343	..... Johanne Kirstine (Jens tip-tipoldedatter).
1377	349	..... Johanne Marie (Jens tipoldedatter).
1400	349	..... Kirsten (Jens oldesøns hustru).
1386	349	..... Maren Kirstine (Jens tipoldedatter).
1382	349	..... Mette Kirstine (Jens tipoldedatter).
1367	348	JENSEN, Agnete (Jens tip-tipoldedatter).
1320	339	..... Albert Severin (Jens tip-tip-tipoldesøn).
1371	348	..... Ane (Jens tip-tipoldedatter).
294	133	..... Ann Barbara Ravnkilde (Jens 6-gange-tipoldedatter).
991	298	..... Anna Margrethe (Jens 4-gange-tipoldedatter).
1319	339	..... Anna Marie (Jens tip-tip-tipoldedatter).
561	210	..... Anne (Jens 5-gange-tipoldedatter).
1214	293	..... Astrid (Jens tip-tip-tipoldesøns hustru).
724	245	..... Bent Ravnkilde (Jens 5-gange-tipoldesøn).
1085		..... Bodil Martine (Jens 4-gange-tipoldesøns hustru).
1372	348	..... Carl Christian (Jens tip-tipoldesøn).
80	34	..... Charlotte Christina (Jens 6-gange-tipoldedatter).
196	90	..... Charlotte Købsted (Jens 6-gange-tipoldedatter).
295	133	..... Christa Ravnkilde (Jens 6-gange-tipoldedatter).
1066	245	..... Christen Ravnkilde (Jens 4-gange-tipoldedatters ægtemand).
1278	313	..... Christense (Jens tip-tip-tipoldesøns hustru).
1315	339	..... Christian Peter (Jens tip-tip-tipoldesøn).
985	298	..... Edith (Jens 4-gange-tipoldedatter).
1001		..... Edith Bentihine Hagedorn (Jens 4-gange-tipoldesøns hustru).
422	55	..... Elbæk (Jens 5-gange-tipoldedatters ægtemand).
778	261	..... Elin Marie (Jens 5-gange-tipoldedatter).
994	298	..... Elna (Jens 4-gange-tipoldedatter).
850	283	..... Frederikke Munch (Jens 4-gange-tipoldedatter).
722	245	..... Frode Ravnkilde (Jens 5-gange-tipoldesøn).
725	245	..... Gitte Ravnkilde (Jens 5-gange-tipoldedatter).
1374	348	..... Grethe Marie (Jens tip-tipoldedatter).
1060	242	..... Gudrun (Jens 4-gange-tipoldesøns hustru).
358	156	..... Hanne Brolin (Jens 5-gange-tipoldedatter).
776	261	..... Hans Jørgen (Jens 5-gange-tipoldesøn).
858	156	..... Harald (Jens 4-gange-tipoldedatters ægtemand).
1295	319	..... Harriet Christiane (Jens tip-tip-tipoldesøns hustru).
468	63	..... Helge Dahl (Jens 5-gange-tipoldedatters ægtemand).
721	245	..... Henning Ravnkilde (Jens 5-gange-tipoldesøn).
1135	276	..... Henriette Sofie (Jens 4-gange-tipoldesøns hustru).
435	174	..... Inger (Jens 5-gange-tipoldedatter).
1077	250	..... Inger Kirstine (Jens 4-gange-tipoldesøns hustru).
989	298	..... Ingrid (Jens 4-gange-tipoldedatter).
139	63	..... Jane Dahl (Jens 6-gange-tipoldedatter).
925	185	..... Jeanne Kirsten (Jens 4-gange-tipoldesøns hustru).
1378	343	..... Jens (Jens tipoldedatters ægtemand).
316	18	..... Jens (Jens 6-gange-tipoldedatters ægtemand).
1363	348	..... Jens (Jens tip-tipoldesøn).
1229		..... Jens (Jens tip-tip-tipoldedatters ægtemand).
1364	348	..... Jens (Jens tip-tipoldesøn).
1410	351	..... Jens (Jens søn).
903	174	..... Jens (Jens 4-gange-tipoldedatters ægtemand).

<u>Ref.</u>	<u>Træ</u>	<u>Navn (Slægtskab)</u>
984	298	JENSEN, Jens Christian (Jens 4-gange-tipoldesøn).
1324	341	..... Jens Christian (Jens tip-tip-tipoldesøn).
1379	349	..... Jens Christian (Jens tipoldesøn).
1183	283	..... Jens Christian Munch (Jens tip-tip-tipoldedatters ægtemand).
673	117	..... Jens Kårup (Jens 5-gange-tipoldedatters ægtemand).
848	283	..... Jens Munch (Jens 4-gange-tipoldesøn).
1318	339	..... Johannes Emanuel Ingvar (Jens tip-tip-tipoldesøn).
197	90	..... Johnny Købsted (Jens 6-gange-tipoldesøn).
1359	346	..... Jørgen Christian (Jens tip-tipoldesøn).
1344	332	..... Karen Margrethe (Jens tip-tipoldesøns hustru).
531	83	..... Karin Abildgaard (Jens 5-gange-tipoldesøns hustru).
45	18	..... Karina (Jens 7-gange-tipoldedatter).
1230	298	..... Karl Theodor (Jens tip-tip-tipoldedatters ægtemand).
120	54	..... Karsten Bæk (Jens 6-gange-tipoldesøn).
574	215	..... Kirsten Dahl (Jens 5-gange-tipoldedatter).
562	211	..... Kirsten Heiberg (Jens 5-gange-tipoldedatter).
560	210	..... Kitty (Jens 5-gange-tipoldedatter).
420	54	..... Kjeld (Jens 5-gange-tipoldedatters ægtemand).
852	283	..... Krista Dorthea Munch (Jens 4-gange-tipoldedatter).
986	298	..... Kristen (Jens 4-gange-tipoldesøn).
568	89	..... Kurt (Jens 5-gange-tipoldedatters ægtemand).
121	54	..... Lajla Bæk (Jens 6-gange-tipoldedatter).
1397	352	..... Lars (Jens tipoldesøn).
1362	348	..... Laurits (Jens tip-tipoldesøn).
1384	349	..... Laurs (Jens tipoldesøn).
124	55	..... Leif (Jens 6-gange-tipoldesøn).
436	174	..... Lene (Jens 5-gange-tipoldedatter).
1099	259	..... Lise (Jens 4-gange-tipoldesøns hustru).
194	89	..... Louise Bjerregaard (Jens 6-gange-tipoldedatter).
296	133	..... Luise Ravnkilde (Jens 6-gange-tipoldedatter).
1370	348	..... Maren (Jens tip-tipoldedatter).
1323	341	..... Mariane (Jens tip-tip-tipoldedatter).
41	9	..... Marianne (Jens 7-gange-tipoldesøns hustru).
1365	348	..... Martin (Jens tip-tipoldesøn).
996	298	..... Martin Dahl (Jens 4-gange-tipoldesøn).
81	34	..... Mette Merete (Jens 6-gange-tipoldedatter).
719	245	..... Mogens Ravnkilde (Jens 5-gange-tipoldesøn).
1369	348	..... Mourits Christian (Jens tip-tipoldesøn).
361	34	..... Ole (Jens 5-gange-tipoldedatters ægtemand).
1103	261	..... Osvald Haugaard (Jens 4-gange-tipoldedatters ægtemand).
122	54	..... Palle Bæk (Jens 6-gange-tipoldesøn).
1316	339	..... Petrine Vilhelmine Marie (Jens tip-tip-tipoldedatter).
576	215	..... Rita Dahl (Jens 5-gange-tipoldedatter).
206	13	..... Ronni Kirkelund (Jens 6-gange-tipoldedatters ægtemand).
195	90	..... Sisanne Købsted (Jens 6-gange-tipoldedatter).
123	55	..... Sonja (Jens 6-gange-tipoldedatter).
1317	339	..... Sophie Magdalene (Jens tip-tip-tipoldedatter).
586	90	..... Søren Anker (Jens 5-gange-tipoldedatters ægtemand).
1357	345	..... Thomas (Jens tip-tipoldesøn).
777	261	..... Thorkild Emil (Jens 5-gange-tipoldesøn).
193	89	..... Tina Bjerregaard (Jens 6-gange-tipoldedatter).
260	117	..... Tina Kårup (Jens 6-gange-tipoldedatter).
779	261	..... Tove Birgit (Jens 5-gange-tipoldedatter).
813	143	..... Ulla Elisabeth (Jens 5-gange-tipoldesøns hustru).
692	123	JOHNSEN, Anni (Jens 5-gange-tipoldesøns hustru).
257	115	..... Jesper Bruun (Jens 6-gange-tipoldesøn).
258	115	..... Laust Bruun (Jens 6-gange-tipoldesøn).
661	115	..... Svend Bruun (Jens 5-gange-tipoldedatters ægtemand).
213	97	JORDANSEN, Anni (Jens 6-gange-tipoldedatter).
214	97	..... Birgit (Jens 6-gange-tipoldedatter).

<u>Ref.</u>	<u>Træ</u>	<u>Navn (Slægtskab)</u>
616	97	JORDANSEN, Poul Hulsig (Jens 5-gange-tipoldedatters ægtemand).
1242		JUULSKOV, Kristian (Jens tip-tip-tipoldedatters ægtemand).
146	67	JØNDRUP, Anders (Jens 6-gange-tipoldesøn).
948	194	..... Henning (Jens 4-gange-tipoldedatters ægtemand).
493	194	..... Peter (Jens 5-gange-tipoldesøn).
491	194	..... Søren (Jens 5-gange-tipoldesøn).
883	166	JØRGENSEN, Agnete Brandt (Jens 4-gange-tipoldesøns hustru).
416	171	..... Anna (Jens 5-gange-tipoldedatter).
892	170	..... Anna (Jens 4-gange-tipoldesøns hustru).
109	47	..... Dorthe (Jens 6-gange-tipoldedatter).
1018	223	..... Eva Birgit (Jens 4-gange-tipoldesøns hustru).
897	171	..... Harald (Jens 4-gange-tipoldedatters ægtemand).
108	47	..... Helle (Jens 6-gange-tipoldedatter).
885	167	..... Inga (Jens 4-gange-tipoldesøns hustru).
1000	299	..... Jens Kristian (Jens 4-gange-tipoldesøn).
414	171	..... Jørgen Hvidevold (Jens 5-gange-tipoldesøn).
1232	299	..... Jørgen Kristian (Jens tip-tip-tipoldedatters ægtemand).
1083	253	..... Karen Nikoline Kristine Hald (Jens 4-gange-tipoldesøns hustru).
1348		..... Kirstine (Jens tip-tipoldesøns hustru).
418	171	..... Lene (Jens 5-gange-tipoldedatter).
412	171	..... Margit (Jens 5-gange-tipoldedatter).
396	47	..... Mogens (Jens 5-gange-tipoldedatters ægtemand).
998	299	..... Thea (Jens 4-gange-tipoldedatter).
663		..... Aage (Jens 5-gange-tipoldedatters ægtemand).
97	42	KIIL, Henrik (Jens 6-gange-tipoldesøn).
381	42	..... Niels Jørgen (Jens 5-gange-tipoldedatters ægtemand).
1246	304	KIRKELUND, Ane (Jens tip-tip-tipoldesøns hustru).
151	69	KJÆRGAARD, Anna (Jens 6-gange-tipoldedatter).
153	69	..... Bente (Jens 6-gange-tipoldedatter).
499	69	..... Kristian Peder (Jens 5-gange-tipoldedatters ægtemand).
152	69	..... Peter (Jens 6-gange-tipoldesøn).
154	69	..... Thomas (Jens 6-gange-tipoldesøn).
926		KLAUSEN, Inga (Jens 4-gange-tipoldesøns hustru).
617	230	KNUDSEN, Anna Tove (Jens 5-gange-tipoldedatter).
623	230	..... Birthe (Jens 5-gange-tipoldedatter).
59	24	..... Christian Peter (Jens 6-gange-tipoldesøn).
230	102	..... Dinah Helvig Hammer (Jens 6-gange-tipoldedatter).
621	230	..... Ella (Jens 5-gange-tipoldedatter).
229	102	..... Iben Luise Hammer (Jens 6-gange-tipoldedatter).
336	24	..... Jens (Jens 5-gange-tipoldedatters ægtemand).
1033	230	..... Kristian Ejnar (Jens 4-gange-tipoldedatters ægtemand).
60	24	..... Lars Vestermark (Jens 6-gange-tipoldesøn).
228	102	..... Mads Elef Hammer (Jens 6-gange-tipoldesøn).
619	230	..... Marta Marie (Jens 5-gange-tipoldedatter).
625	230	..... Ole Bent (Jens 5-gange-tipoldesøn).
393	164	KRISTENSEN, Anne Marie Dam (Jens 5-gange-tipoldedatter).
1234	333	..... Bertha Dusine (Jens tip-tip-tipoldedatter).
1227	333	..... Bertha Ottillia (Jens tip-tip-tipoldedatter).
1233	333	..... Jens (Jens tip-tip-tipoldesøn).
392	164	..... Jørgen Dam (Jens 5-gange-tipoldesøn).
1244	303	..... Karl Jacob (Jens tip-tip-tipoldedatters ægtemand).
1235	333	..... Laura Kirstine (Jens tip-tip-tipoldedatter).
1228	333	..... Maria (Jens tip-tip-tipoldedatter).
1226	333	..... Marie (Jens tip-tip-tipoldedatter).
1020	224	..... Minna Solvej (Jens 4-gange-tipoldesøns hustru).
391	164	..... Poul Erik Dam (Jens 5-gange-tipoldesøn).
1241	333	..... Theodore (Jens tip-tip-tipoldedatter).
1224	333	..... Thomas (Jens tip-tip-tipoldesøn).
962	200	KRISTIANSEN, Frode (Jens 4-gange-tipoldedatters ægtemand).
1240	302	..... Gerda Mette Kirstine (Jens tip-tip-tipoldesøns hustru).

<u>Ref.</u>	<u>Træ</u>	<u>Navn (Slægtskab)</u>
518	200	KRISTIANSEN, Hanne Nørgaard (Jens 5-gange-tipoldedatter).
516	200	..... Ingolf Nørgaard (Jens 5-gange-tipoldesøn).
172	77	..... Jens Nørgaard (Jens 6-gange-tipoldesøn).
173	77	..... Lars Nørgaard (Jens 6-gange-tipoldesøn).
1188	284	KRISTOFFERSEN, Kristian (Jens tip-tip-tipoldedatters ægtemand).
505	71	KROGH, Ebba (Jens 5-gange-tipoldesøns hustru).
1112	265	KROGSGAARD, Søren Jensen (Jens 4-gange-tipoldedatters ægtemand).
786	265	..... Tina (Jens 5-gange-tipoldedatter).
787	265	..... Torben (Jens 5-gange-tipoldesøn).
1036	307	LARSEN, Alma Kathrine (Jens 4-gange-tipoldedatter).
235	105	..... Anders (Jens 6-gange-tipoldesøn).
629	231	..... Anna Lis (Jens 5-gange-tipoldedatter).
977	206	..... Anna Maria (Jens 4-gange-tipoldesøns hustru).
1051	238	..... Anna Viola (Jens 4-gange-tipoldesøns hustru).
600	225	..... Anne Mette (Jens 5-gange-tipoldedatter).
674	236	..... Anne Mette (Jens 5-gange-tipoldedatter).
631	231	..... Arne (Jens 5-gange-tipoldesøn).
471	64	..... Arne Møller (Jens 5-gange-tipoldedatters ægtemand).
29	15	..... Berit (Jens 7-gange-tipoldedatter).
220	15	..... Bjarne (Jens 6-gange-tipoldedatters ægtemand).
331		..... Bodil Margrethe (Jens 5-gange-tipoldesøns hustru).
677	236	..... Borghild (Jens 5-gange-tipoldedatter).
603	225	..... Borghild (Jens 5-gange-tipoldedatter).
28	15	..... Brian (Jens 7-gange-tipoldesøn).
476	189	..... Britta (Jens 5-gange-tipoldedatter).
1175	281	..... Christine Emilie (Jens tip-tip-tipoldesøns hustru).
478	189	..... Ella (Jens 5-gange-tipoldedatter).
1032	307	..... Else Marie (Jens 4-gange-tipoldedatter).
1106	262	..... Else Sofie (Jens 4-gange-tipoldesøns hustru).
1120	269	..... Erik Christian (Jens 4-gange-tipoldedatters ægtemand).
741	139	..... Finn Dahl (Jens 5-gange-tipoldedatters ægtemand).
864		..... Gerda (Jens 4-gange-tipoldesøns hustru).
960	199	..... Gerda Ingeborg (Jens 4-gange-tipoldesøns hustru).
1042	307	..... Gudrun (Jens 4-gange-tipoldedatter).
614	96	..... Hans Erik (Jens 5-gange-tipoldedatters ægtemand).
678	236	..... Henrik (Jens 5-gange-tipoldesøn).
604	225	..... Henrik (Jens 5-gange-tipoldesøn).
1038	307	..... Ingrid (Jens 4-gange-tipoldedatter).
234	105	..... Jan (Jens 6-gange-tipoldesøn).
77	32	..... Jane Søndergaard (Jens 6-gange-tipoldedatter).
1406	352	..... Jens (Jens oldedatters ægtemand).
540		..... Jens Møller (Jens 5-gange-tipoldedatters ægtemand).
795	269	..... Jesper (Jens 5-gange-tipoldesøn).
212	96	..... John Ejstrup (Jens 6-gange-tipoldesøn).
438	60	..... Jonna (Jens 5-gange-tipoldesøns hustru).
1137	277	..... Julie Alberta (Jens 4-gange-tipoldesøns hustru).
956	197	..... Jytte (Jens 4-gange-tipoldesøns hustru).
633	231	..... Jørgen (Jens 5-gange-tipoldesøn).
635	231	..... Kai (Jens 5-gange-tipoldesøn).
1306		..... Karen Marie Sofie (Jens tip-tip-tipoldesøns hustru).
140	64	..... Kenneth Møller (Jens 6-gange-tipoldesøn).
934	189	..... Knud Helge (Jens 4-gange-tipoldedatters ægtemand).
1034	307	..... Kristjan Budolfson (Jens 4-gange-tipoldesøn).
477	189	..... Lars Erik (Jens 5-gange-tipoldesøn).
1258	307	..... Lars Peter (Jens tip-tip-tipoldedatters ægtemand).
602	225	..... Lars Peter Ejstrup (Jens 5-gange-tipoldesøn).
676	236	..... Lars Peter Ejstrup (Jens 5-gange-tipoldesøn).
627	231	..... Laurids (Jens 5-gange-tipoldesøn).
1040	307	..... Margrethe (Jens 4-gange-tipoldedatter).
794	269	..... Mette (Jens 5-gange-tipoldedatter).



<u>Ref.</u>	<u>Træ</u>	<u>Navn (Slægtskab)</u>
1044	307	LARSEN, Niels (Jens 4-gange-tipoldesøn).
1022	225	..... Niels (Jens 4-gange-tipoldedatters ægtemand).
357	32	..... Peder Søndergaard (Jens 5-gange-tipoldedatters ægtemand).
211	96	..... René Ejstrup (Jens 6-gange-tipoldesøn).
303	139	..... Søren Bæk (Jens 6-gange-tipoldesøn).
231	103	..... Trine (Jens 6-gange-tipoldedatter).
204	93	LAURITSEN, Anders Bæk (Jens 6-gange-tipoldesøn).
799	271	..... Gerda Laura (Jens 5-gange-tipoldedatter).
589	220	..... Gitte (Jens 5-gange-tipoldedatter).
588	220	..... Hanne Kirstine (Jens 5-gange-tipoldedatter).
587	220	..... Jens (Jens 5-gange-tipoldesøn).
1124	271	..... Johan Hybert (Jens 4-gange-tipoldedatters ægtemand).
798	271	..... Kaj Johan (Jens 5-gange-tipoldesøn).
1011	220	..... Nis Axel (Jens 4-gange-tipoldedatters ægtemand).
597	93	..... Preben (Jens 5-gange-tipoldedatters ægtemand).
1403	350	LAURSEN, Christen (Jens oldedatters ægtemand).
1396	348	..... Jens Christian (Jens tipoldedatters ægtemand).
1013	221	LILHOLT, Kristian Marius (Jens 4-gange-tipoldedatters ægtemand).
592	221	..... Tage (Jens 5-gange-tipoldesøn).
520		LINDVALL, Sture Sigrid (Jens 5-gange-tipoldedatters ægtemand).
14	7	LINNMANN, Lucas Albrecht (Jens 8-gange-tipoldesøn).
15	7	..... Noah Albrecht (Jens 8-gange-tipoldesøn).
16	7	..... Silje Albrecht (Jens 8-gange-tipoldedatter).
38	7	..... Vivi (Jens 7-gange-tipoldesøns hustru).
580		LOOFT, Mariane (Jens 5-gange-tipoldesøns hustru).
10	3	LUND, Martin (Jens 8-gange-tipoldedatters ægtemand).
1388	346	LYNGBY, Jens Christensen (Jens tipoldedatters ægtemand).
448	61	LYSGAARD, Ane Elisabeth (Jens 5-gange-tipoldesøns hustru).
549		LØTH, Grethe Pedersen (Jens 5-gange-tipoldesøns hustru).
736	137	LØVSCHELL, Jens Christian Straarup (Jens 5-gange-tipoldedatters ægtemand).
301	137	..... Morten (Jens 6-gange-tipoldesøn).
111	49	MADSEN, Anders (Jens 6-gange-tipoldesøn).
443	177	..... Anne Marie (Jens 5-gange-tipoldedatter).
345	153	..... Arne Munch (Jens 5-gange-tipoldesøn).
346	153	..... Bent Munch (Jens 5-gange-tipoldesøn).
444	177	..... Benthe (Jens 5-gange-tipoldedatter).
535	85	..... Ellen Margrethe (Jens 5-gange-tipoldesøns hustru).
348	153	..... Else Munch (Jens 5-gange-tipoldedatter).
1024	226	..... Ernst (Jens 4-gange-tipoldedatters ægtemand).
415		..... Hanne (Jens 5-gange-tipoldesøns hustru).
605	226	..... Hans Ejstrup (Jens 5-gange-tipoldesøn).
909	177	..... Henning (Jens 4-gange-tipoldedatters ægtemand).
347	153	..... Jens Munch (Jens 5-gange-tipoldesøn).
112	49	..... Johanne (Jens 6-gange-tipoldedatter).
851	153	..... Johannes (Jens 4-gange-tipoldedatters ægtemand).
398	48	..... Kjeld Alfred (Jens 5-gange-tipoldedatters ægtemand).
208	94	..... Mads Christian (Jens 6-gange-tipoldesøn).
1264	309	..... Mariane Kirstine (Jens tip-tip-tipoldesøns hustru).
110	48	..... Marianne (Jens 6-gange-tipoldedatter).
207	94	..... Martin (Jens 6-gange-tipoldesøn).
404	49	..... Mogens (Jens 5-gange-tipoldedatters ægtemand).
441	177	..... Rita Bæk (Jens 5-gange-tipoldedatter).
325		..... Thorkild (Jens 5-gange-tipoldedatters ægtemand).
1329	326	MARKUSEN, Anthon (Jens tip-tipoldedatters ægtemand).
1164	326	..... Christen (Jens tip-tip-tipoldesøn).
1163	326	..... Karen Marie (Jens tip-tip-tipoldedatter).
1161	326	..... Markus Peter Anton (Jens tip-tip-tipoldesøn).
1162	326	MARKUSSEN, Jens Christian (Jens tip-tip-tipoldesøn).
1413	351	MARTHENS DATTER, Maren (Jens hustru).
150		MENNÉ, Torkil (Jens 6-gange-tipoldedatters ægtemand).

Ref.	Træ	Navn (Slægtskab)
54	22	MIDTGAARD, Lotte (Jens 6-gange-tipoldedatter).
53	22	..... Rasmus (Jens 6-gange-tipoldesøn).
329	22	..... Svend Thomas Hagedorn (Jens 5-gange-tipoldedatters ægtemand).
362	157	MIKKELSEN, Annette (Jens 5-gange-tipoldedatter).
360	157	..... Birthe (Jens 5-gange-tipoldedatter).
363	157	..... Margit (Jens 5-gange-tipoldedatter).
860	157	..... Morten Kristian (Jens 4-gange-tipoldedatters ægtemand).
1401		MOGENSDATTER, Mette (Jens oldesøns hustru).
129	57	MOGENSEN, Christian (Jens 6-gange-tipoldesøn).
684	120	..... Erik (Jens 5-gange-tipoldedatters ægtemand).
125	56	..... Jens Jørgen (Jens 6-gange-tipoldesøn).
266	120	..... Jens Peter (Jens 6-gange-tipoldesøn).
126	56	..... Karl Erik (Jens 6-gange-tipoldesøn).
127	56	..... Lone Luise (Jens 6-gange-tipoldedatter).
425	56	..... Mads Kristen (Jens 5-gange-tipoldedatters ægtemand).
128	57	..... Michael (Jens 6-gange-tipoldesøn).
265	120	..... Niels Christian (Jens 6-gange-tipoldesøn).
427	57	..... Poul Erik (Jens 5-gange-tipoldedatters ægtemand).
1165	327	MOLTSEN, Dorthé Marie Nielsen (Jens tip-tip-tipoldedatter).
638	107	..... Elly (Jens 5-gange-tipoldesøns hustru).
1167	327	..... Karen Kirstine Nielsen (Jens tip-tip-tipoldedatter).
1169	327	..... Laura Marie Nielsen (Jens tip-tip-tipoldedatter).
1170	327	..... Laurits Martin Nielsen (Jens tip-tip-tipoldesøn).
1171	327	..... Marie Nielsen (Jens tip-tip-tipoldedatter).
1331	327	..... Niels (Jens tip-tipoldedatters ægtemand).
1166	327	..... Petrea Nielsen (Jens tip-tip-tipoldedatter).
1128	273	MORRTENSEN, Viggo Johannes (Jens 4-gange-tipoldedatters ægtemand).
132	59	MORTENSEN, Claus Risager (Jens 6-gange-tipoldesøn).
804	273	..... Egon Harry (Jens 5-gange-tipoldesøn).
805	273	..... Grethe Johanne (Jens 5-gange-tipoldedatter).
134	59	..... Jesper Risager (Jens 6-gange-tipoldesøn).
432	59	..... Ias Risager (Jens 5-gange-tipoldedatters ægtemand).
461	184	MØLBJERG, Henriette Charlotte (Jens 5-gange-tipoldedatter).
462	184	..... Jens Christian (Jens 5-gange-tipoldesøn).
923	184	..... Knud Albert (Jens 4-gange-tipoldedatters ægtemand).
480	190	MØLDRUP, Finn Rosager (Jens 5-gange-tipoldesøn).
479	190	..... John Rosager (Jens 5-gange-tipoldesøn).
481	190	..... Susanne Rosager (Jens 5-gange-tipoldedatter).
938	190	..... Svend Aage Rosager (Jens 4-gange-tipoldedatters ægtemand).
23	11	MØLLER, Anne Bæk (Jens 7-gange-tipoldedatter).
387	45	..... Anne Dorthe (Jens 5-gange-tipoldesøns hustru).
64	11	..... Claus (Jens 6-gange-tipoldedatters ægtemand).
1272	311	..... Inger Marie (Jens tip-tip-tipoldesøns hustru).
666	116	NELLEMANN, Elisabeth (Jens 5-gange-tipoldesøns hustru).
31		NIBE, Erling (Jens 7-gange-tipoldedatters ægtemand).
1402	353	NIELSDATTER, Johanne (Jens oldedatter).
1398	353	..... Karen (Jens oldedatter).
1404	353	..... Kirsten (Jens oldedatter).
1338	344	..... Kirsten Jensdatter (Jens tip-tipoldedatter).
1411	351	..... Mette (Jens søns hustru).
1399	353	NIELSEN BÆK, Jens (Jens oldesøn).
836	280	NIELSEN, Ane Antonette (Jens 4-gange-tipoldedatter).
1200	289	..... Ane Marie (Jens tip-tip-tipoldesøns hustru).
896	286	..... Anna Thomine (Jens 4-gange-tipoldedatter).
1196	287	..... Anne Kathrine (Jens tip-tip-tipoldesøns hustru).
324	149	..... Anne Marie Bolvig (Jens 5-gange-tipoldedatter).
248	111	..... Anne Tessig Skovbo (Jens 6-gange-tipoldedatter).
1216	294	..... Antonette Kristine (Jens tip-tip-tipoldesøns hustru).
971		..... Axel (Jens 4-gange-tipoldedatters ægtemand).
486	65	..... Bente Piper (Jens 5-gange-tipoldesøns hustru).

<u>Ref.</u>	<u>Træ</u>	<u>Navn (Slægtskab)</u>
542		NIELSEN, Birthe (Jens 5-gange-tipoldesøns hustru).
650	233	..... Børge Skovbo (Jens 5-gange-tipoldesøn).
1039	233	..... Carl (Jens 4-gange-tipoldedatters ægtemand).
250	112	..... Carl Johan Anders Skovbo (Jens 6-gange-tipoldesøn).
308	142	..... Charlotte Dahl (Jens 6-gange-tipoldedatter).
647	233	..... Dorete Skovbo (Jens 5-gange-tipoldedatter).
328	149	..... Dorit Bolvig (Jens 5-gange-tipoldedatter).
1339	344	..... Dorthe Marie (Jens tip-tipoldedatter).
894		..... Elisabeth Hanghøj (Jens 4-gange-tipoldesøns hustru).
1212	292	..... Ellen Marie (Jens tip-tip-tipoldesøns hustru).
1351	344	..... Else Marie (Jens tip-tipoldedatter).
1256	306	..... Else Sofie (Jens tip-tip-tipoldesøns hustru).
648	233	..... Erik Skovbo (Jens 5-gange-tipoldesøn).
1031	229	..... Ester Margethe (Jens 4-gange-tipoldesøns hustru).
767	142	..... Flemming Dahl (Jens 5-gange-tipoldedatters ægtemand).
1016		..... Gerda Marie (Jens 4-gange-tipoldesøns hustru).
594	92	..... Gerda Marie (Jens 5-gange-tipoldesøns hustru).
512	76	..... Grethe (Jens 5-gange-tipoldesøns hustru).
342	27	..... Gudrun (Jens 5-gange-tipoldesøns hustru).
682	119	..... Gudrun (Jens 5-gange-tipoldesøns hustru).
837	280	..... Hans Bolvig (Jens 4-gange-tipoldesøn).
51	20	..... Hans Bolvig (Jens 6-gange-tipoldesøn).
68	27	..... Hans Bæk (Jens 6-gange-tipoldesøn).
839	281	..... Hansine Marie Bæk (Jens 4-gange-tipoldedatter).
1108	263	..... Helga (Jens 4-gange-tipoldesøns hustru).
67	27	..... Helle Bæk (Jens 6-gange-tipoldedatter).
413	52	..... Henning Krogh (Jens 5-gange-tipoldedatters ægtemand).
1114	266	..... Henrik (Jens 4-gange-tipoldedatters ægtemand).
322	149	..... Holger Bolvig (Jens 5-gange-tipoldesøn).
249	111	..... Ida Sofie Skovbo (Jens 6-gange-tipoldedatter).
1026	227	..... Inga Lise (Jens 4-gange-tipoldesøns hustru).
1238	301	..... Ingeborg Kathrine (Jens tip-tip-tipoldesøns hustru).
862	158	..... Inger Jensine (Jens 4-gange-tipoldesøns hustru).
514		..... Inger Margrethe (Jens 5-gange-tipoldesøns hustru).
251	112	..... Ingrid Magdalena Skovbo (Jens 6-gange-tipoldedatter).
847	152	..... Jens (Jens 4-gange-tipoldedatters ægtemand).
834	280	..... Jens Bæk (Jens 4-gange-tipoldesøn).
1394		..... Jens Peter (Jens tipoldedatters ægtemand).
1173	280	..... Jens Peter (Jens tip-tip-tipoldedatters ægtemand).
888	286	..... Jens Vittrup (Jens 4-gange-tipoldesøn).
788	266	..... Jesper Bæk (Jens 5-gange-tipoldesøn).
1373	341	..... Johanne Kirstine (Jens tip-tipoldesøns hustru).
69	27	..... Jørn Bæk (Jens 6-gange-tipoldesøn).
889	286	..... Karen Margrethe (Jens 4-gange-tipoldedatter).
835	280	..... Karen Marie (Jens 4-gange-tipoldedatter).
1336	328	..... Karen Marie (Jens tip-tipoldesøns hustru).
833	280	..... Karen Marie (Jens 4-gange-tipoldedatter).
1345	344	..... Kirsten (Jens tip-tipoldedatter).
71	28	..... Knud Bæk Vognsgaard (Jens 6-gange-tipoldesøn).
654	233	..... Knud Skovbo (Jens 5-gange-tipoldesøn).
341	152	..... Kristian Bæk (Jens 5-gange-tipoldesøn).
326	149	..... Lisbeth Bolvig (Jens 5-gange-tipoldedatter).
1360	347	..... Maren Kirstine Brandt (Jens tip-tipoldedatter).
1181	330	..... Mariane (Jens tip-tip-tipoldedatter).
1358		..... Marie (Jens tip-tipoldesøns hustru).
1354	336	..... Marie (Jens tip-tipoldesøns hustru).
1342	331	..... Marie (Jens tip-tipoldesøns hustru).
339	152	..... Marie Bæk (Jens 5-gange-tipoldedatter).
118	52	..... Martin Krogh (Jens 6-gange-tipoldesøn).
72	29	..... Martin Munch (Jens 6-gange-tipoldesøn).

<u>Ref.</u>	<u>Træ</u>	<u>Navn (Slægtskab)</u>
138	62	NIELSEN, Mette (Jens 6-gange-tipoldedatter).
247	111	..... Michael Ericsson Skovbo (Jens 6-gange-tipoldesøn).
343	152	..... Niels Anker Bæk (Jens 5-gange-tipoldesøn).
1180	330	..... Niels Christian (Jens tip-tip-tipoldesøn).
1179	330	..... Niels Christian (Jens tip-tip-tipoldesøn).
1192	331	..... Niels Jensen (Jens tip-tip-tipoldesøn).
466	62	..... Ole Ejner (Jens 5-gange-tipoldedatters ægtemand).
652	233	..... Orla Skovbo (Jens 5-gange-tipoldesøn).
1383		..... Peder Christian (Jens tipoldedatters ægtemand).
70	28	..... Per Bæk Vognsgaard (Jens 6-gange-tipoldesøn).
349	29	..... Peter (Jens 5-gange-tipoldedatters ægtemand).
330	149	..... Peter Bolvig (Jens 5-gange-tipoldesøn).
50	20	..... Peter Bolvig (Jens 6-gange-tipoldesøn).
1292	318	..... Rigmor Margrethe (Jens tip-tip-tipoldesøns hustru).
680	118	..... Rose Marie (Jens 5-gange-tipoldesøns hustru).
49	20	..... Søren Bolvig (Jens 6-gange-tipoldesøn).
116	52	..... Tenna Krogh (Jens 6-gange-tipoldedatter).
1247	334	..... Thomas Kristjan (Jens tip-tip-tipoldesøn).
895	286	..... Thomas Vittrup (Jens 4-gange-tipoldesøn).
832	280	..... Thomine Marie (Jens 4-gange-tipoldedatter).
117	52	..... Torben Krogh (Jens 6-gange-tipoldesøn).
975	205	..... Tove (Jens 4-gange-tipoldesøns hustru).
529	82	NIKOLAJSEN, Marie Frederikke (Jens 5-gange-tipoldesøns hustru).
709	130	NYGAARD, Gurli Irene (Jens 5-gange-tipoldesøns hustru).
720	133	NØRGAARD, Elsebet (Jens 5-gange-tipoldesøns hustru).
606	94	NØRHOLT, Anne Tove (Jens 5-gange-tipoldesøns hustru).
1049		OLESEN, Christian Homan (Jens 4-gange-tipoldedatters ægtemand).
564	87	OLSEN, Anne Marie (Jens 5-gange-tipoldesøns hustru).
612	95	..... Jane Højbjerg (Jens 5-gange-tipoldesøns hustru).
1312		..... Jørgen Peter (Jens tip-tip-tipoldedatters ægtemand).
829		..... Lilly (Jens 5-gange-tipoldesøns hustru).
928	186	..... Minna (Jens 4-gange-tipoldesøns hustru).
1412	351	OLUFSEN, Jens (Denne rapports hovedperson).
521	201	OTTOSEN, Hans Iver (Jens 5-gange-tipoldesøn).
965	201	..... Hans Richart (Jens 4-gange-tipoldedatters ægtemand).
175	79	..... Henrik (Jens 6-gange-tipoldesøn).
523	201	..... Poul (Jens 5-gange-tipoldesøn).
1269		OVESEN, Mette Kathrine (Jens tip-tip-tipoldesøns hustru).
1333	342	PEDERSDATTER, Ane Cathrine (Jens tip-tipoldedatter).
1326	342	..... Johanne Kirstine (Jens tip-tipoldedatter).
1332	342	..... Larsine Marie (Jens tip-tipoldedatter).
1328	342	..... Mette Marie (Jens tip-tipoldedatter).
1330	342	..... Sidsel Marie (Jens tip-tipoldedatter).
911	178	PEDERSEN, Ada (Jens 4-gange-tipoldesøns hustru).
290	131	..... Alex (Jens 6-gange-tipoldesøn).
317	147	..... Allan Albrecht (Jens 6-gange-tipoldesøn).
114	50	..... Allan Vittrup (Jens 6-gange-tipoldesøn).
87	37	..... Ane Grethe Stadel (Jens 6-gange-tipoldedatter).
284	129	..... Anja Irene Bæk (Jens 6-gange-tipoldedatter).
1350	334	..... Anna Thomine (Jens tip-tipoldesøns hustru).
567	212	..... Anne Grethe Bjerregaard (Jens 5-gange-tipoldedatter).
640	108	..... Anne Marie (Jens 5-gange-tipoldesøns hustru).
997	215	..... Anne Marie Elisabeth (Jens 4-gange-tipoldesøns hustru).
990	212	..... Arne (Jens 4-gange-tipoldedatters ægtemand).
1293		..... Astrid Mariane (Jens tip-tip-tipoldesøns hustru).
470	187	..... Bodil Toftgaard (Jens 5-gange-tipoldedatter).
1168		..... Carl Peter (Jens tip-tip-tipoldedatters ægtemand).
450		..... Carsten Havgaard (Jens 5-gange-tipoldedatters ægtemand).
340	26	..... Ejnar (Jens 5-gange-tipoldedatters ægtemand).
930	187	..... Ejner Toftgaard (Jens 4-gange-tipoldedatters ægtemand).

<u>Ref.</u>	<u>Træ</u>	<u>Navn (Slægtskab)</u>
828	147	PEDERSEN, Else (Jens 5-gange-tipoldesøns hustru).
1	1	..... Freja (Jens 9-gange-tipoldedatter).
563	212	..... Henning Bjerregaard (Jens 5-gange-tipoldesøn).
473	187	..... Henning Toftgaard (Jens 5-gange-tipoldesøn).
1327	342	..... Jacob Christian Brøndum (Jens tip-tipoldesøn).
7	1	..... Jannie Christina Mathiasen (Jens 8-gange-tipoldesøns hustru).
1325	342	..... Jens Isach (Jens tip-tipoldesøn).
66	26	..... Jens Kristian Bæk (Jens 6-gange-tipoldesøn).
369	37	..... Jens Stadel (Jens 5-gange-tipoldedatters ægtemand).
52	21	..... Jette Bolvig (Jens 6-gange-tipoldedatter).
1302	322	..... Johanne (Jens tip-tip-tipoldesøns hustru).
1007	218	..... Jytte Anne Lise (Jens 4-gange-tipoldesøns hustru).
973	204	..... Karen Margrethe (Jens 4-gange-tipoldesøns hustru).
113	50	..... Karina Vittrup (Jens 6-gange-tipoldedatter).
285	129	..... Kim Ove Bæk (Jens 6-gange-tipoldesøn).
63	26	..... Kirstine Bæk (Jens 6-gange-tipoldedatter).
1288	316	..... Laura Kristine Ottine (Jens tip-tip-tipoldesøns hustru).
327	21	..... Leif Heine (Jens 5-gange-tipoldedatters ægtemand).
472	187	..... Leif Toftgaard (Jens 5-gange-tipoldesøn).
932	188	..... Linda (Jens 4-gange-tipoldesøns hustru).
1366	339	..... Lovise Christine (Jens tip-tipoldesøns hustru).
189	87	..... Mai Bjerregaard (Jens 6-gange-tipoldedatter).
192	88	..... Mariane Bjerregaard (Jens 6-gange-tipoldedatter).
65	26	..... Mariane Bæk (Jens 6-gange-tipoldedatter).
86	37	..... Mette Stadel (Jens 6-gange-tipoldedatter).
286	129	..... Michael Sonny Bæk (Jens 6-gange-tipoldesøn).
408	50	..... Mogens (Jens 5-gange-tipoldedatters ægtemand).
191	87	..... Nils Bjerregaard (Jens 6-gange-tipoldesøn).
46	19	..... Palle Grothe (Jens 7-gange-tipoldesøn).
190	87	..... Pia Bjerregaard (Jens 6-gange-tipoldedatter).
707	129	..... Søren Christian (Jens 5-gange-tipoldedatters ægtemand).
318	19	..... Tenni Grothe (Jens 6-gange-tipoldesøns hustru).
711	131	..... Torben (Jens 5-gange-tipoldedatters ægtemand).
502	70	..... Tove (Jens 5-gange-tipoldesøns hustru).
565	212	..... Villy Bjerregaard (Jens 5-gange-tipoldesøn).
735	248	PETERSEN, Inger Kirstine Mariane (Jens 5-gange-tipoldedatter).
1286	315	..... Johanne Marie (Jens tip-tip-tipoldesøns hustru).
800	272	..... Julie Dorthea Helga (Jens 5-gange-tipoldedatter).
1126	272	..... Julius Ferdinandt (Jens 4-gange-tipoldedatters ægtemand).
802	272	..... Kaj Hjerminde (Jens 5-gange-tipoldesøn).
801	272	..... Leo Julius Vilhelm (Jens 5-gange-tipoldesøn).
737	248	..... Mona-Lisa (Jens 5-gange-tipoldedatter).
1073	248	..... Poul Erik (Jens 4-gange-tipoldedatters ægtemand).
841	150	PILGAARD, Lars (Jens 4-gange-tipoldedatters ægtemand).
332	150	..... Niels Anton (Jens 5-gange-tipoldesøn).
74	30	POLD, Erik (Jens 6-gange-tipoldesøn).
353	30	..... Karl Rasmussen (Jens 5-gange-tipoldedatters ægtemand).
73	30	..... Søren (Jens 6-gange-tipoldesøn).
43	17	POULSEN, Dennis Peter (Jens 7-gange-tipoldesøn).
419	172	..... Hanne (Jens 5-gange-tipoldedatter).
44	17	..... Heidi Alice (Jens 7-gange-tipoldedatter).
424	172	..... Inga (Jens 5-gange-tipoldedatter).
426	172	..... Jytte (Jens 5-gange-tipoldedatter).
421	172	..... Kirsten (Jens 5-gange-tipoldedatter).
428	172	..... Lilian (Jens 5-gange-tipoldedatter).
423	172	..... Ole Kristen (Jens 5-gange-tipoldesøn).
313	17	..... Peter Frederik (Jens 6-gange-tipoldedatters ægtemand).
899	172	..... Simon Kristian (Jens 4-gange-tipoldedatters ægtemand).
42	17	..... Tina Alice (Jens 7-gange-tipoldedatter).
302	138	PRECHT, Ane Pernille (Jens 6-gange-tipoldedatter).

<u>Ref.</u>	<u>Træ</u>	<u>Navn (Slægtskab)</u>
738	138	PRECHT, Karsten (Jens 5-gange-tipoldedatters ægtemand).
700	126	PRÆSTHOLM, Jane (Jens 5-gange-tipoldesøns hustru).
312	144	RASMUSSEN FØDT BIRKEDAL HANSEN, Winnie Alice (Jens 6-gange-tipoldedatter).
528	202	RASMUSSEN, Bjarne Frank (Jens 5-gange-tipoldesøn).
689	239	..... Bodil Dahl (Jens 5-gange-tipoldedatter).
1225	297	..... Hansine Martine (Jens tip-tip-tipoldesøns hustru).
1053	239	..... Harry Dohn (Jens 4-gange-tipoldedatters ægtemand).
958	198	..... Helga Cathrine (Jens 4-gange-tipoldesøns hustru).
526	202	..... Irma Sonja (Jens 5-gange-tipoldedatter).
691	239	..... Jens Dahl (Jens 5-gange-tipoldesøn).
181	82	..... Jesper Frank (Jens 6-gange-tipoldesøn).
693	239	..... Kai Dohn (Jens 5-gange-tipoldesøn).
967	202	..... Karl (Jens 4-gange-tipoldedatters ægtemand).
524	202	..... Kurt Raimund (Jens 5-gange-tipoldesøn).
272	123	..... Lars Ivan Dahl (Jens 6-gange-tipoldesøn).
177	80	..... Lars Raimond (Jens 6-gange-tipoldesøn).
180	82	..... Lene (Jens 6-gange-tipoldedatter).
176	80	..... Lone (Jens 6-gange-tipoldedatter).
183	83	..... Mariane (Jens 6-gange-tipoldedatter).
273	123	..... Ole Dahl (Jens 6-gange-tipoldesøn).
182	83	..... Steffen Birger (Jens 6-gange-tipoldesøn).
530	202	..... Villy Birger (Jens 5-gange-tipoldesøn).
1110	264	RAAL, Jørgen Pedersen (Jens 4-gange-tipoldedatters ægtemand).
785	264	..... Morten Pedersen (Jens 5-gange-tipoldesøn).
784	264	..... Peter Pedersen (Jens 5-gange-tipoldesøn).
232	104	SCHIØLER, Charlotte Lehn (Jens 6-gange-tipoldedatter).
630	104	..... Ejner Claus Lehn (Jens 5-gange-tipoldedatters ægtemand).
233	104	..... Thomas Sebastian Lehn (Jens 6-gange-tipoldesøn).
522	79	SCHMIDT, Lisa (Jens 5-gange-tipoldesøns hustru).
311	16	SCHOU, Inge Merete (Jens 6-gange-tipoldesøns hustru).
496	68	SCHWANENFLÜGEL, Vibeke (Jens 5-gange-tipoldesøns hustru).
649		SIBBESSEN, Kirsten (Jens 5-gange-tipoldesøns hustru).
881	165	SIMONSEN, Ingrid Christiane (Jens 4-gange-tipoldesøns hustru).
887	168	..... Vera (Jens 4-gange-tipoldesøns hustru).
253	113	SIMPSON, Christian Peter (Jens 6-gange-tipoldesøn).
657	113	..... Peter (Jens 5-gange-tipoldedatters ægtemand).
252	113	..... Tomas Harold (Jens 6-gange-tipoldesøn).
817		SINDAHL, Svend Aage Knud (Jens 5-gange-tipoldedatters ægtemand).
8	2	SKAU, Pernille Sejrup (Jens 8-gange-tipoldesøns hustru).
797	270	SKOGLUND, Irene Lilly (Jens 5-gange-tipoldedatter).
983	209	SKOV, Edel Hedvig (Jens 4-gange-tipoldesøns hustru).
278	125	SKOVBEJRG, Jes (Jens 6-gange-tipoldesøn).
276	125	SKOVBJERG, Mette (Jens 6-gange-tipoldedatter).
697	125	..... Ole (Jens 5-gange-tipoldedatters ægtemand).
277	125	..... Steen (Jens 6-gange-tipoldesøn).
653	112	SKÖRVALD, Ragnhild Madelen (Jens 5-gange-tipoldesøns hustru).
671		SLOTH, Ole Buchard (Jens 5-gange-tipoldedatters ægtemand).
698	240	STEEN, Alice (Jens 5-gange-tipoldedatter).
694	240	..... Birgit (Jens 5-gange-tipoldedatter).
696	240	..... Elin (Jens 5-gange-tipoldedatter).
1055	240	..... Kaj Christiansen (Jens 4-gange-tipoldedatters ægtemand).
279	126	..... Kristian (Jens 6-gange-tipoldesøn).
701	240	..... Poul (Jens 5-gange-tipoldesøn).
699	240	..... Villy (Jens 5-gange-tipoldesøn).
433	173	STEFFENSEN, Annette (Jens 5-gange-tipoldedatter).
429	173	..... Birthe (Jens 5-gange-tipoldedatter).
431	173	..... Bodil (Jens 5-gange-tipoldedatter).
434	173	..... Ingelis (Jens 5-gange-tipoldedatter).
901	173	..... Ingvar (Jens 4-gange-tipoldedatters ægtemand).
1079	251	STENDALEN, Mary-Lilian (Jens 4-gange-tipoldesøns hustru).

Ref.	Træ	Navn (Slægtskab)
655		STETTLER, Katalin (Jens 5-gange-tipoldesøns hustru).
1266	310	STOKHOLM, Agnes Lauritsen (Jens tip-tip-tipoldesøns hustru).
559	216	SVENDSEN, Inger (Jens 5-gange-tipoldedatter).
187	86	..... Jeanette (Jens 6-gange-tipoldedatter).
188	86	..... John (Jens 6-gange-tipoldesøn).
999	216	..... Kristian (Jens 4-gange-tipoldedatters ægtemand).
557	216	..... Poul (Jens 5-gange-tipoldesøn).
94	40	SØRENSEN, Anja Lecanda (Jens 6-gange-tipoldedatter).
955		..... Anna (Jens 4-gange-tipoldesøns hustru).
95	41	..... Annegrethe Rudbech (Jens 6-gange-tipoldedatter).
226	101	..... Annie Træholt (Jens 6-gange-tipoldedatter).
374	159	..... Arne (Jens 5-gange-tipoldesøn).
755	255	..... Birgit (Jens 5-gange-tipoldedatter).
227	101	..... Bjarne Træholt (Jens 6-gange-tipoldesøn).
88	38	..... Brigitte (Jens 6-gange-tipoldedatter).
866	159	..... Christian Ekkart (Jens 4-gange-tipoldedatters ægtemand).
96	41	..... Christian Rudbech (Jens 6-gange-tipoldesøn).
372	159	..... Ellen Margrethe (Jens 5-gange-tipoldedatter).
376	160	..... Erik Rudbech (Jens 5-gange-tipoldesøn).
517	77	..... Grethe Kathrine (Jens 5-gange-tipoldesøns hustru).
624	101	..... Gunnar (Jens 5-gange-tipoldedatters ægtemand).
370	159	..... Hans Christian (Jens 5-gange-tipoldesøn).
368	159	..... Henny Marie (Jens 5-gange-tipoldedatter).
91	39	..... Henrik Hvid (Jens 6-gange-tipoldesøn).
356	155	..... Inger Margrethe (Jens 5-gange-tipoldedatter).
375	40	..... Jane Linda (Jens 5-gange-tipoldesøns hustru).
856	155	..... Jens (Jens 4-gange-tipoldedatters ægtemand).
1322	340	..... Jens Christian Larsen (Jens tip-tip-tipoldesøn).
92	39	..... Jette Hvid (Jens 6-gange-tipoldedatter).
89	38	..... Judith (Jens 6-gange-tipoldedatter).
942		..... Knud Østergaard (Jens 4-gange-tipoldedatters ægtemand).
90	38	..... Kristian (Jens 6-gange-tipoldesøn).
754	255	..... Lars Bæk (Jens 5-gange-tipoldesøn).
1368	340	..... Lars Nielsen (Jens tip-tipoldedatters ægtemand).
585	219	..... Lis Købsted (Jens 5-gange-tipoldedatter).
757	255	..... Lisbet (Jens 5-gange-tipoldedatter).
1009	219	..... Marius Anker (Jens 4-gange-tipoldedatters ægtemand).
1089	255	..... Møller Hartmann (Jens 4-gange-tipoldedatters ægtemand).
756	255	..... Peter Hartmann (Jens 5-gange-tipoldesøn).
93	40	..... Susanne (Jens 6-gange-tipoldedatter).
868	160	..... Svend Aage (Jens 4-gange-tipoldedatters ægtemand).
373	39	..... Søren Hvid (Jens 5-gange-tipoldedatters ægtemand).
1321	340	..... Søren Thomsen (Jens tip-tip-tipoldesøn).
1143	279	THERKILDSEN, Erna Sara Iris (Jens 4-gange-tipoldesøns hustru).
1381	344	THOMASDATTER, Ane Johanne (Jens tipoldesøns hustru).
133		THOMSEN, Anne-Mette (Jens 6-gange-tipoldesøns hustru).
315	146	..... Jette Lisa (Jens 6-gange-tipoldedatter).
371	38	..... Kamma (Jens 5-gange-tipoldesøns hustru).
873	162	..... Kitty (Jens 4-gange-tipoldesøns hustru).
417	53	..... Kjeld Bernhard (Jens 5-gange-tipoldedatters ægtemand).
838	149	..... Krista (Jens 4-gange-tipoldesøns hustru).
119	53	..... Mette (Jens 6-gange-tipoldedatter).
826	146	..... Willy Hans Peter (Jens 5-gange-tipoldedatters ægtemand).
590	221	..... Aase Lilholt (Jens 5-gange-tipoldedatter).
1254		TOFT, Johanne Højrup (Jens tip-tip-tipoldesøns hustru).
728	246	TVEDEN, Helle (Jens 5-gange-tipoldedatter).
1069	246	..... Knud (Jens 4-gange-tipoldedatters ægtemand).
730	246	..... Marianne (Jens 5-gange-tipoldedatter).
731	246	..... Niels Jørgen (Jens 5-gange-tipoldesøn).
726	246	..... Aase (Jens 5-gange-tipoldedatter).

<u>Ref.</u>	<u>Træ</u>	<u>Navn (Slægtskab)</u>
1047	237	TAAGAARD, Edith (Jens 4-gange-tipoldesøns hustru).
337	151	VESTERMARK, Andreas Simoni (Jens 5-gange-tipoldesøn).
	57	23 ..... Anette (Jens 6-gange-tipoldedatter).
	61	25 ..... Gitte (Jens 6-gange-tipoldedatter).
	56	23 ..... Kaj (Jens 6-gange-tipoldesøn).
335	151	..... Kirsten (Jens 5-gange-tipoldedatter).
	58	23 ..... Kirsten (Jens 6-gange-tipoldedatter).
844	151	..... Lars Kristian Jensen (Jens 4-gange-tipoldedatters ægtemand).
333	151	..... Niels (Jens 5-gange-tipoldesøn).
	55	23 ..... Søren Henrik (Jens 6-gange-tipoldesøn).
	62	25 ..... Tommy (Jens 6-gange-tipoldesøn).
642	109	VILHELMOSEN, Erik (Jens 5-gange-tipoldedatters ægtemand).
244	109	..... Jan (Jens 6-gange-tipoldesøn).
243	109	..... Michael (Jens 6-gange-tipoldesøn).
409	170	VITTRUP, Ella (Jens 5-gange-tipoldedatter).
891	286	..... Jens (Jens 4-gange-tipoldesøn).
407	170	..... Jytte (Jens 5-gange-tipoldedatter).
1194	286	..... Niels Peder (Jens tip-tip-tipoldedatters ægtemand).
411	170	..... Ole (Jens 5-gange-tipoldesøn).
893	286	..... Poul Jacob (Jens 4-gange-tipoldesøn).
870	161	WAGNER, Ingeborg Anine Amalie (Jens 4-gange-tipoldesøns hustru).
533	84	WEESGAARD, Hugo Bernth (Jens 5-gange-tipoldedatters ægtemand).
185	84	..... Jakob Bernth (Jens 6-gange-tipoldesøn).
184	84	..... Lotte Bernth (Jens 6-gange-tipoldedatter).
849		WENDEL, Anine (Jens 4-gange-tipoldesøns hustru).
527	81	WESTMARK, Orla (Jens 5-gange-tipoldedatters ægtemand).
178	81	..... Peter (Jens 6-gange-tipoldesøn).
179	81	..... Torben (Jens 6-gange-tipoldesøn).
351		WISFELDT, Margrethe Ibsen (Jens 5-gange-tipoldesøns hustru).
646	110	WORSØE, Anne Grethe (Jens 5-gange-tipoldesøns hustru).
552		YDESEN, Margit (Jens 5-gange-tipoldesøns hustru).
952	196	ØSTER, Ellen (Jens 4-gange-tipoldesøns hustru).
494	67	ØSTERGAARD, Lene (Jens 5-gange-tipoldesøns hustru).